

DEUTSCH .....	3
ENGLISH .....	15
FRANÇAIS .....	27
ITALIANO .....	39
ESPAÑOL .....	51
NEDERLANDS .....	63
SVENSKA .....	75
SUOMI .....	87
DANSK .....	99
РУССКИЙ .....	111
中文 (简体) .....	123

VIELEN DANK, DASS SIE SICH FÜR DIESES SWAROVSKI OPTIK PRODUKT ENTSCHIEDEN HABEN. BEI FRAGEN WENDEN SIE SICH BITTE AN IHREN FACHHÄNDLER ODER KONTAKTIEREN SIE UNS DIREKT UNTER SWAROVSKIOPTIK.COM.

# 1. ÜBERBLICK

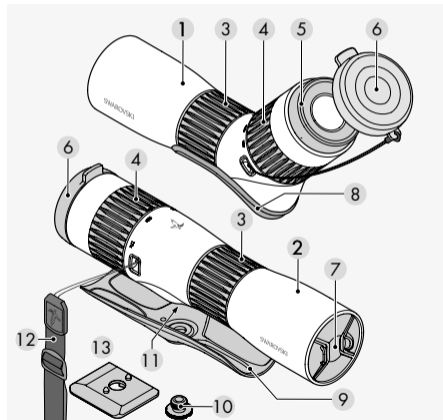

- 1 Teleskop ATC
- 2 Teleskop STC
- 3 Stelling für Fokussierung
- 4 Stelling für Vergrößerungswechsel
- 5 Augenmuschel
- 6 Okularschutzdeckel
- 7 Objektivschutzdeckel
- 8 Halbschale ATC
- 9 Halbschale STC
- 10 Klemmschraube für Halbschale/Adapterplatte
- 11 Anschlussgewinde für Stativ
- 12 Trageriemen
- 13 Adapterplatte

# 2. BEDIENUNG

## 2.1 OBJEKTIV- UND OKULARSCHUTZDECKEL ENTFERNEN

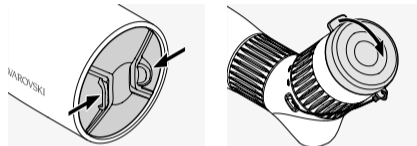

## 2.2 MONTAGE TRAGERIEMEN

Im Auslieferungszustand ist der Okularschutzdeckel montiert. Je nach Anforderung können Sie den Okularschutzdeckel entfernen und den Trageriemen einfach und schnell montieren.

Um den Trageriemen am ATC/STC anzubringen, nehmen Sie die Seite ohne Klickverschluss zur Hand und führen Sie die Schlaufe durch die Schlaufenhalterung auf einer Seite des ATC/STC ①+②. Danach ziehen Sie das andere Ende des Seitentrageriemens durch die Schlaufe ③ und ziehen diese fest ④.

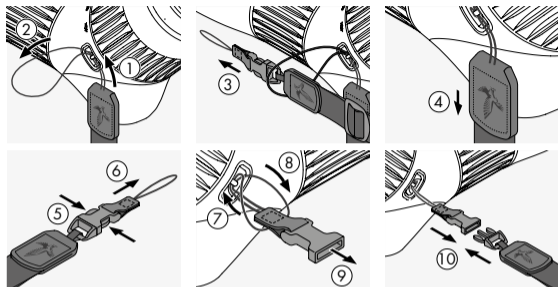

Für die zweite Seite lösen Sie das Ende des Klippmechanismus ⑤+⑥ und führen die Schlaufe durch die Schlaufenhalterung auf der gegenüberliegenden Seite des ATC/STC ⑦. Danach ziehen Sie das Ende durch die Schlaufe ⑧, ziehen diese fest ⑨ und befestigen den Klipp am anderen Ende des Trageriemens ⑩.

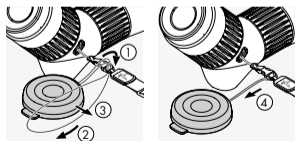

**Hinweis:** Wenn der Trageriemen montiert ist, kann der Okularschutzdeckel am Trageriemen fixiert werden.

**Tipp:** Der Objektivschutzdeckel passt perfekt in den Okularschutzdeckel und kann während des Beobachtens dort verwahrt werden.

## 2.3 MONTAGE AUF DEN STATIVKOPF

Das ATC/STC verfügt über ein Anschlussgewinde von  $\frac{3}{8}$ " UNC. Die eingesetzte Überschraube reduziert das Anschlussgewinde auf  $\frac{1}{4}$ " UNC. Über das Gewinde kann die mitgelieferte Adapterplatte montiert werden und das Teleskop passt in jeden gängigen Stativkopf.

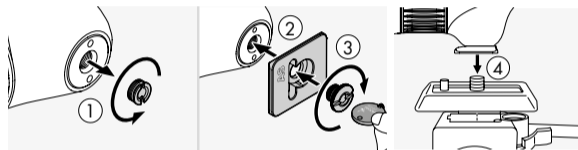

## 2.4 VERWENDUNG OHNE STATIV

Für Verwendungen ohne Stativ wird eine abnehmbare Halbschale mitgeliefert. Diese kann über die beigelegte Klemmschraube über das Anschlussgewinde befestigt werden.

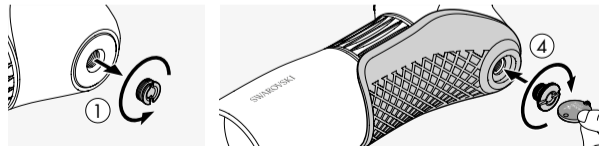



Schritt 1: Entfernen Sie die Überschraube aus dem Anschlussgewinde im Teleskop.

Schritt 2: Befestigen Sie die Halbschale an der Unterseite des Teleskops mit der Klemmschraube.

Das Teleskop kann mit der Halbschale entweder freihändig verwendet werden oder beispielsweise aufgelegt auf einen Rucksack. Durch die Abdeckung der Halbschale kann sowohl der Fokussiering als auch der Vergrößerungsstellring in aufgelegtem Zustand 360° rotierend bedient werden.

## 2.5 EINSTELLUNG DER DREHAUGENMUSCHEL

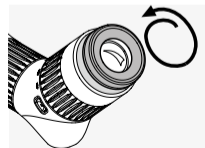

Verwendung ohne Brille: Drehen Sie die Drehaugenmuschel (gegen den Uhrzeigersinn) bis zum Anschlag heraus.

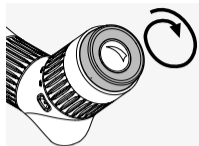

Verwendung mit Brille: Drehen Sie die Drehaugenmuschel (im Uhrzeigersinn) bis zum Anschlag hinein.

## 2.6 EINSTELLEN DER BILDSCHÄRFE

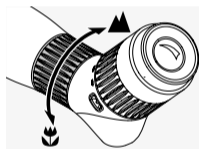

- Drehen Sie für weit entfernte Objekte den Stellring für die Fokussierung nach rechts (im Uhrzeigersinn).
- Durch Drehen des Stellrings nach links (gegen den Uhrzeigersinn) können Sie Objekte in kurzer Entfernung beobachten.

• Um ein ermüdungsfreies Beobachten zu gewährleisten, drehen Sie den Stellring für die Fokussierung etwas nach links (gegen den Uhrzeigersinn), bis das Bild leicht unscharf wird. Anschließend drehen Sie den Stellring nach rechts (im Uhrzeigersinn), bis die maximale Bildschärfe erstmals erreicht wird.

**Praxishinweis:** Nützen Sie das Fokussierad des Teleskops zum laufenden Scharfstellen. Dadurch schonen Sie Ihre Augen vor Ermüdung.

## 2.7 VERWENDUNG DES ZOOM-STELLRINGS

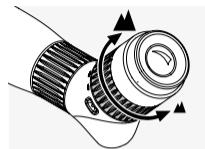

Vergrößerungswechsel: Drehen des Stellrings nach rechts erhöht die Vergrößerung, drehen nach links verringert die Vergrößerung. Die eingestellte Vergrößerung können Sie über den Indexpunkt ablesen.

## 3. PFLEGE UND WARTUNG

### 3.1 REINIGUNGSTUCH

Mit dem beiliegenden Reinigungstuch aus Mikrofasern können Sie selbst empfindlichste Glasflächen reinigen. Es ist geeignet für Objektive, Okulare und Brillen.

Bitte halten Sie das Reinigungstuch sauber, da Verunreinigungen die Linsenoberfläche beschädigen können. Ist das Tuch verschmutzt, können Sie es in handwarmer Seifenlauge waschen und an der Luft trocknen lassen. Verwenden Sie es bitte ausschließlich zur Reinigung von Glasflächen.

### 3.2 REINIGUNG

Wir haben alle Elemente und Oberflächen so ausgelegt, dass sie pflegeleicht sind.

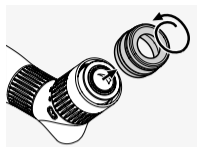

Um die optische Brillanz Ihres Teleskops dauerhaft zu gewährleisten, sollten Sie die Glasoberflächen schmutz-, öl- und fettfrei halten. Zur Reinigung der Optik entfernen Sie zuerst gröbere Partikel mit einem Optikpinsel. Zur nachfolgenden gründlichen Reinigung empfiehlt sich leichtes Anhauchen und anschließendes Reinigen mit dem Reinigungstuch.



Das Gehäuse pflegen Sie am besten mit einem weichen, feuchten Putztuch (bitte verwenden Sie dazu nicht das Reinigungstuch). Bei starker Verschmutzung (z.B. Sand) sind die Drehaugenmuscheln komplett abschraubbar und somit sehr einfach zu reinigen.

### 3.3 VERWENDUNG VON INSEKTENSCHUTZMITTELN

Der Wirkstoff DEET (Insektenschutzmittel) kann - je nach Konzentration - Kunststoffe sowie lackierte Oberflächen beeinträchtigen. Dies ist besonders der Fall, wenn das Mittel frisch aufgetragen wurde und noch feucht auf der Haut bzw. den Händen ist und dann mit der Oberfläche in Berührung kommt.

Alternativ können Insektenschutzmittel auf Basis von ICARIDIN verwendet werden.

### 3.4 AUFBEWAHRUNG

Sie sollten Ihr Teleskop an einem gut gelüfteten dunklen Ort aufbewahren. Ist das Teleskop nass, muss es vorher getrocknet werden. In Tropengebieten oder in Gegenden mit hoher Umgebungsfeuchtigkeit ist der beste Lagerort ein luftdichter Behälter mit einem Feuchtigkeits-Absorptionsmittel (z.B. Silikagel).

### 3.5 ANMERKUNGEN

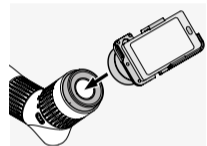

Machen Sie Ihr Teleskop zum Teleobjektiv mit den Digiscoping Adaptern von SWAROVSKI OPTIK.

## 4. ZU IHRER SICHERHEIT

### 4.1 WARNUNG!



Niemals mit dem Teleskop in die Sonne blicken! Das führt zu einer Verletzung Ihrer Augen!

### 4.2 ALLGEMEINE HINWEISE



Schützen Sie bitte Ihr Teleskop vor Stößen.



Reparatur- und Servicearbeiten dürfen nur von SWAROVSKI OPTIK Absam (Austria) oder SWAROVSKI OPTIK North America durchgeführt werden, ansonsten erlischt die Garantie.

## GARANTIE

Mit diesem SWAROVSKI OPTIK Produkt haben Sie ein hochwertiges Qualitätserzeugnis erworben, für das wir weltweit gültige Garantie- und Kulanzleistungen gewähren. Für nähere Informationen dazu gehen Sie bitte auf: [https://swarop.tk/general\\_warranty](https://swarop.tk/general_warranty)



## TECHNISCHE DATEN

Alle technischen Daten zu Ihrem Produkt finden Sie unter: [https://swarop.tk/atcstc\\_technicaldata](https://swarop.tk/atcstc_technicaldata)



Alle Angaben sind typische Werte.

Änderungen in Ausführung und Lieferung sowie Druckfehler sind vorbehalten.

WE THANK YOU FOR CHOOSING THIS  
PRODUCT FROM SWAROVSKI OPTIK.  
IF YOU HAVE ANY QUESTIONS,  
PLEASE CONSULT YOUR SPECIALIST  
DEALER OR CONTACT US DIRECTLY AT  
[SWAROVSKIOPTIK.COM](https://www.swarovskioptik.com).

## 1. OVERVIEW

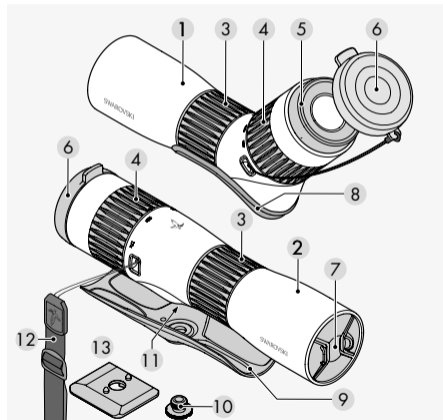

- 1 ATC spotting scope
- 2 STC spotting scope
- 3 Adjustment ring for focusing
- 4 Adjustment ring for changing magnification
- 5 Eyecup
- 6 Eyepiece cover
- 7 Objective lens cover
- 8 ATC half shell
- 9 STC half shell
- 10 Locking screw for half shell/  
Adapter plate
- 11 Connection thread for tripod
- 12 Side carrying strap
- 13 Adapter plate

## 2. OPERATION

### 2.1 REMOVING THE OBJECTIVE LENS COVER AND EYEPIECE COVER

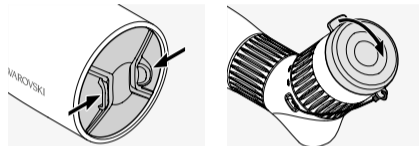

### 2.2 ATTACHING THE SIDE CARRYING STRAP

The objective cover is mounted when the instrument is delivered. The side carrying strap can be attached quickly and easily when required.

To attach the side carrying strap to the ATC/STC, hold the side that does not have the click fastener and feed the loop through the loop holder ①+②. Then pull the other end of the side carrying strap ③ through the loop and tighten it ④.

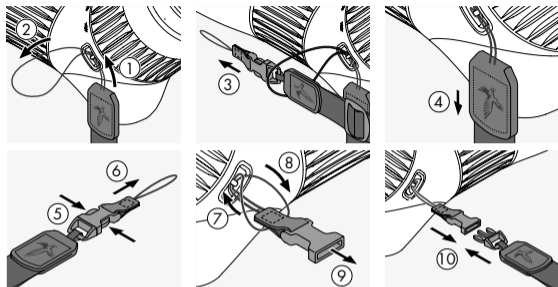

On the other side, release the end of the clip mechanism ⑤+⑥ and feed the loop through the loop holder ⑦. Then pull the end through the loop ⑧, tighten it ⑨, and attach the clip to the other end of the side carrying strap ⑩.

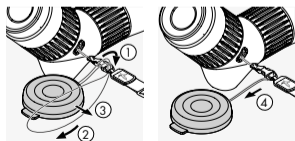

**Note:** when the carrying strap is mounted, the eyepiece cover can be fixed to the carrying strap.

**Tip:** the objective lens cover fits perfectly in the eyepiece cover and can be stored there while observing.

### 2.3 MOUNTING ON THE TRIPOD HEAD

The ATC/STC has a  $\frac{3}{8}$ " UNC connection thread. The bush that has been inserted reduces the thread to  $\frac{1}{4}$ " UNC. The adapter plate supplied can be mounted using the thread and the spotting scope fits in any standard tripod head.

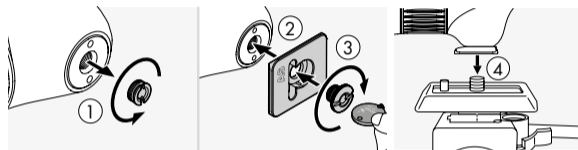

### 2.4 USE WITHOUT A TRIPOD

For use without a tripod, a detachable half shell is supplied. This can be attached

using the locking screw provided and the connection thread.

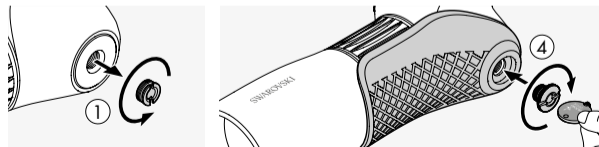

Step 1: Remove the bush from the connection thread in the spotting scope.

Step 2: Secure the half shell to the bottom of the spotting scope using the locking screw.

The spotting scope and half shell can be used either hands-free or supported, for example, on a backpack. The protective half shell allows both the focusing ring and the magnification adjustment ring to be rotated by 360° when placed on a surface.

## 2.5 ADJUSTING THE TWIST-IN EYECUP

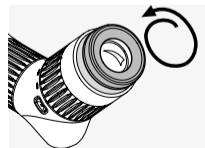

For use without glasses: unscrew the twist-in eyecup (counterclockwise) as far as it will go.

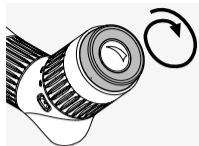

For use with glasses: screw in the twist-in eyecup (clockwise) as far as it will go.

## 2.6 ADJUSTING THE FOCUS

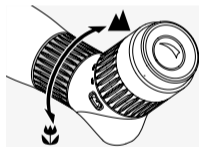

- For distant objects, turn the focusing adjustment ring to the right (clockwise).
- Turning the adjustment ring to the left (counterclockwise) allows you to observe objects from a close distance.

- For effortless observation, turn the focusing adjustment ring to the left (counterclockwise) until the image is slightly blurred. Then turn the adjustment ring to the right (clockwise) until the maximum image definition is reached.

**Practical tip:** use the focusing wheel on the spotting scope to continually set the focus. This will help to stop your eyes feeling tired.

## 2.7 USING THE ZOOM ADJUSTMENT RING

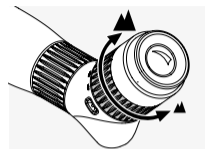

Changing magnification: turning the adjustment ring to the right increases the magnification, turning it to the left reduces the magnification. The index mark shows the current magnification setting.

## 3. CARE AND MAINTENANCE

### 3.1 LENS-CLEANING CLOTH

With the included microfiber lens-cleaning cloth you can clean even the most sensitive glass surfaces. It is ideal for objective lenses, eyepieces, and eyeglasses.

Please keep the cloth clean, as dirt can damage the lens surface. If the cloth is dirty, you can wash it in lukewarm soapy water and let it air dry. Please use it only for cleaning glass surfaces.

### 3.2 CLEANING

We have designed all the components and surfaces of the scope to be easy to clean.



To ensure the long-lasting optical brilliance of your spotting scope, you should keep the glass surfaces free from dirt, oil, and grease. To clean the optics, first brush off any larger particles of dirt using an optical lens brush. Then breathe gently on the lens and polish it with the cleaning cloth to remove any remaining dirt.



The housing is best cleaned with a soft, moist cloth (please do not use the lens-cleaning cloth for this). If it is very dirty (e.g. with sand), the twist-in eyecup can be completely unscrewed for very easy cleaning.

### 3.3 USING INSECT REPELLENTS

The active agent DEET (insect repellent) may – depending on the concentration – damage both synthetic materials and varnished surfaces. In particular, in cases where the product is newly applied and still damp on skin or hands which then come into contact with the surface.

As an alternative, insect repellents based on ICARIDIN can be used.



### 3.4 STORAGE

You should store your spotting scope in a well-ventilated, dark location. If the spotting scope is wet, it must be dried first. In tropical areas or areas with high humidity, it is best to store it in an airtight container with a moisture-absorbing agent (e.g. silica gel).

### 3.5 COMMENTS

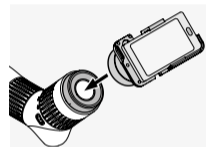

Turn your spotting scope into a telephoto lens with SWAROVSKI OPTIK digiscoping adapters.

## 4. SAFETY RECOMMENDATIONS

### 4.1 WARNUNG!



Never look at the sun with the spotting scope! This leads to injury of your eyes!

### 4.2 GENERAL INFORMATION



Please protect your spotting scope from jolts and jars.



Repair and service work shall only be carried out by either SWAROVSKI OPTIK Absam (Austria) or SWAROVSKI OPTIK North America and any work by non-authorised parties shall render the warranty void.

## WARRANTY

This product from SWAROVSKI OPTIK is a high-quality instrument for which we grant worldwide warranty and goodwill services. For more information, please visit: [https://swarop.tk/general\\_warranty](https://swarop.tk/general_warranty)



## TECHNICAL DATA

You can find all technical data for your product at: [https://swarop.tk/atcstc\\_technicaldata](https://swarop.tk/atcstc_technicaldata)



All details are typical values.

We reserve the right to make changes regarding design and delivery. We accept no liability for printing errors.

MERCI D'AVOIR CHOISI CE PRODUIT  
DE LA MAISON SWAROVSKI OPTIK.  
POUR TOUTE QUESTION ADRESSEZ-VOUS  
À VOTRE DÉTAILLANT OU CONTACTEZ-  
NOUS DIRECTEMENT SUR  
SWAROVSKIOPTIK.COM.

## 1. VUE D'ENSEMBLE

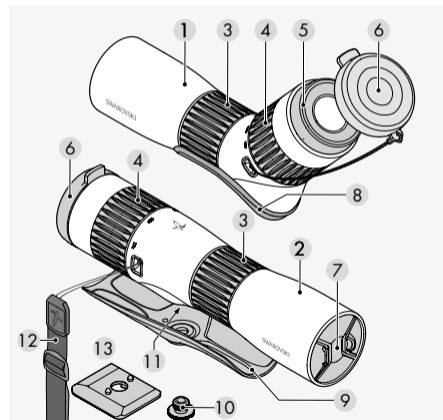

- 1 Longue-vue d'observation ATC
- 2 Longue-vue d'observation STC
- 3 Bague de réglage de la focalisation
- 4 Bague de réglage du grossissement
- 5 Bonnette oculaire
- 6 Capuchon protecteur pour oculaire
- 7 Capuchon protecteur pour lentille d'objectif
- 8 Demi-coque ATC
- 9 Demi-coque STC
- 10 Vis de fixation pour demi-coque/Plaque adaptatrice
- 11 Raccord fileté pour trépied
- 12 Bandoulière
- 13 Plaque adaptatrice

## 2. FONCTIONNEMENT

### 2.1 RETRAIT DU CAPUCHON PROTECTEUR POUR LENTILLE D'OBJECTIF ET DU CAPUCHON POUR OCULAIRE

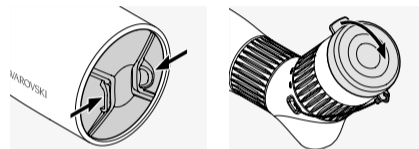

### 2.2 INSTALLATION DE LA BANDOULIÈRE

Le couvercle de la lentille de l'objectif est monté à la livraison de l'instrument. La bandoulière peut être installée rapidement et facilement, si nécessaire.

Pour installer la bandoulière sur la longue-vue ATC/STC, tenez le côté sans fermoir à cliquet, puis faites passer la boucle dans l'attache de boucle ①+②. Tirez ensuite l'autre extrémité de la bandoulière ③ à travers la boucle, puis serrez-la ④.

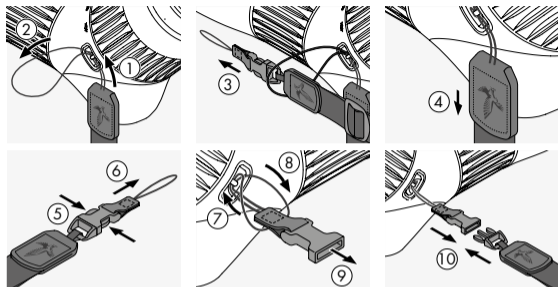

De l'autre côté, ouvrez l'extrémité du mécanisme d'attache ⑤+⑥, puis faites passer la boucle dans l'attache de boucle ⑦. Tirez ensuite l'extrémité à travers la boucle ⑧, serrez-la ⑨, puis installez l'attache sur l'autre extrémité de bandoulière ⑩.

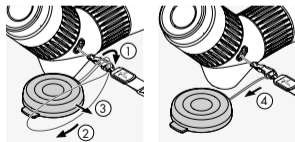

**Remarque :** lorsque la dragonne est montée, le protecteur d'oculaire peut être fixé à la dragonne.  
**Conseil :** le capuchon protecteur pour lentille d'objectif s'insère parfaitement dans le capuchon protecteur pour oculaire et peut être rangé à cet endroit pendant l'observation.

### 2.3 MONTAGE SUR LA TÊTE DE TRÉPIED

La longue-vue ATC/STC comporte un raccord fileté  $\frac{3}{8}$ " UNC. La bague insérée permet de réduire le filetage à  $\frac{1}{4}$ " UNC. La plaque adaptatrice incluse peut être installée à l'aide du filetage, et la longue-vue d'observation s'adapte à n'importe quelle tête de trépied standard.

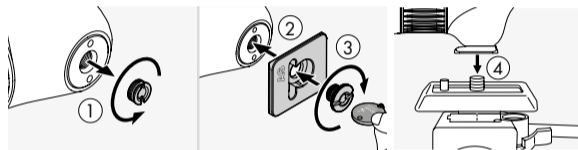

### 2.4 UTILISATION SANS TRÉPIED

Pour une utilisation sans trépied, une demi-coque amovible est fournie. Celle-ci peut être installée avec la vis de fixation fournie et le raccord fileté.

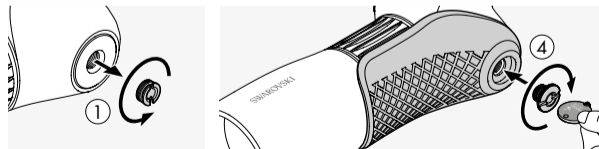

Étape 1 : Retirez la bague du raccord fileté de la longue-vue d'observation.

Étape 2 : Installez la demi-coque sur la partie inférieure de la longue-vue d'observation avec la vis de fixation.

La longue-vue d'observation et la demi-coque peuvent être utilisées en mains libres ou être placées sur un support (par exemple, un sac à dos). La demi-coque de protection permet de faire pivoter la bague de focalisation et la bague de réglage du grossissement sur 360° lorsque la longue-vue d'observation est placée sur un support.

## 2.5 RÉGLAGE DE LA BONNETTE OCULAIRE ROTATIVE

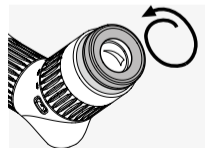

Pour une utilisation sans lunettes : dévissez autant que possible la bonnette oculaire rotative (en la tournant dans le sens inverse des aiguilles d'une montre).

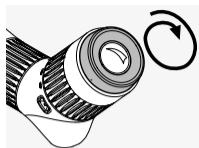

Pour une utilisation avec lunettes : vissez autant que possible la bonnette oculaire rotative (en la tournant dans le sens des aiguilles d'une montre).

## 2.6 RÉGLAGE DE LA MISE AU POINT

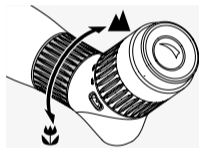

- Pour les objets lointains, tournez la bague de réglage de la focalisation vers la droite (dans le sens des aiguilles d'une montre).
- Tournez la bague de réglage de la focalisation vers la gauche (dans le sens inverse des aiguilles d'une montre) si vous souhaitez observer des objets plus proches.

• Pour une observation sans effort, tournez la bague de réglage de la focalisation vers la gauche (dans le sens inverse des aiguilles d'une montre), jusqu'à ce que l'image soit légèrement floue. Ensuite, tournez la bague de réglage de la focalisation vers la droite (dans le sens des aiguilles d'une montre) jusqu'à atteindre la définition d'image maximale.

**Conseil pratique :** utilisez la bague de focalisation de la longue-vue d'observation pour régler continuellement la mise au point. Vous éviterez ainsi de ressentir de la fatigue oculaire.

## 2.7 UTILISATION DE LA BAGUE DE RÉGLAGE DU ZOOM

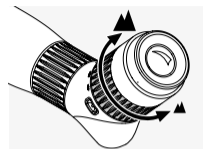

Modifier le grossissement : tournez la bague de réglage vers la droite pour augmenter le grossissement, ou tournez-la vers la gauche pour le réduire. L'indice indique le réglage actuel du grossissement.

## 3. ENTRETIEN ET MAINTENANCE

### 3.1 CHIFFON DE NETTOYAGE POUR OPTIQUES

Le chiffon de nettoyage pour optiques en microfibres fourni avec l'appareil permet de nettoyer les surfaces en verre les plus délicates. Il est idéal pour les objectifs, les oculaires et les lunettes.

Veillez à ce que le chiffon soit toujours propre, car la présence de saletés pourrait endommager la surface des lentilles. Si le chiffon est sale, vous pouvez le laver dans de l'eau savonneuse tiède avant de le laisser sécher à l'air libre. Utilisez-le uniquement pour le nettoyage des surfaces en verre.

### 3.2 NETTOYAGE

Tous les composants et surfaces de la longue-vue d'observation sont conçus pour offrir un nettoyage facile.

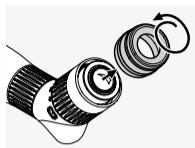

Pour préserver durablement la brillance optique de votre longue-vue d'observation, veillez à éviter la présence de poussière, d'huile et de graisse sur les surfaces en verre. Pour nettoyer les optiques, chassez d'abord les grosses particules avec un pinceau-brosse optique. Ensuite, soufflez doucement sur la lentille, puis essuyez-la avec le chiffon de nettoyage pour éliminer toute salissure restante.

Nous vous recommandons de nettoyer le boîtier avec un chiffon doux et humide (n'utilisez pas le chiffon de nettoyage pour optiques). Si elles sont très sales (par exemple, en présence de sable), les bonnettes oculaires rotatives peuvent être complètement dévissées, afin d'en faciliter le nettoyage.

### 3.3 UTILISATION DE PRODUITS INSECTIFUGES

L'agent actif DEET (insectifuge) peut, selon sa concentration, endommager les matériaux synthétiques et les surfaces vernies. C'est notamment le cas lorsque le produit récemment appliqué sur la peau ou les mains est encore humide et se trouve en contact avec la surface.

Les produits insectifuges à base d'ICARIDIN peuvent être utilisés à la place.

### 3.4 STOCKAGE

Nous vous recommandons de conserver votre longue-vue d'observation dans un local bien ventilé, sec et sombre. Si la longue-vue d'observation est humide, séchez-la d'abord. Dans les régions tropicales ou très humides, il est préférable de la conserver dans un récipient hermétique contenant un produit absorbant l'humidité (par exemple, du gel de silice).

### 3.5 COMMENTAIRES

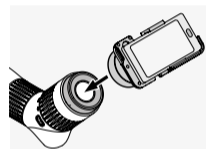

Transformez votre longue-vue d'observation en téléobjectif avec les adaptateurs de digiscopie de SWAROVSKI OPTIK.

## 4. RECOMMANDATIONS DE SÉCURITÉ

### ⚠ 4.1 AVERTISSEMENT !



Ne regardez en aucun cas directement le soleil à travers votre télescope ! Vous risqueriez des lésions oculaires !

### 4.2 RECOMMANDATIONS D'ORDRE GENERAL



Veillez mettre votre télescope à l'abri de chocs.



Les travaux de réparations et de remise en état ne doivent être effectués que par SWAROVSKI OPTIK Absam (Austria) ou par SWAROVSKI OPTIK North America. Faute de quoi la garantie ne serait plus valable.

## GARANTIE

Ce produit SWAROVSKI OPTIK est un instrument de haute qualité, pour lequel nous accordons une garantie mondiale et des gestes commerciaux. Pour plus d'informations, veuillez consulter le site web : [https://swarop.tk/general\\_warranty](https://swarop.tk/general_warranty)



## CARACTÉRISTIQUES TECHNIQUES

Vous trouverez toutes les caractéristiques techniques relatives à votre produit à l'adresse suivante : [https://swarop.tk/atcstc\\_technicaldata](https://swarop.tk/atcstc_technicaldata)



Toutes les données sont des valeurs standard.

Sous réserve de modifications ultérieures concernant la conception, la livraison et les erreurs d'impression.

LA RINGRAZIAMO PER AVER SCELTO UN  
PRODOTTO SWAROVSKI OPTIK. PER  
ULTERIORI INFORMAZIONI LA PREGHIAMO  
DI RIVOLGERSI AD UN RIVENDITORE  
AUTORIZZATO OPPURE CI CONTATTI SU  
SWAROVSKIOPTIK.COM.



## 1. PANORAMICA

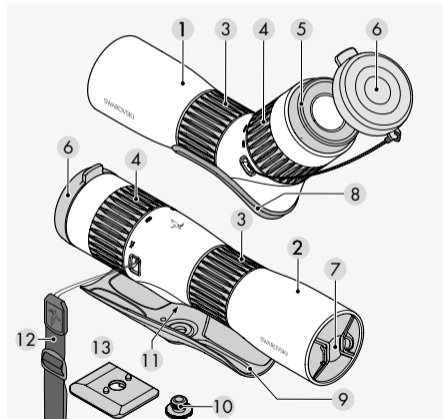

- 1 Telescopio da osservazione ATC
- 2 Telescopio da osservazione STC
- 3 Ghiera di messa a fuoco
- 4 Ghiera dello zoom
- 5 Conchiglia oculare
- 6 Coprioculare
- 7 Copriobiettivo
- 8 Semiguscio ATC
- 9 Semiguscio STC
- 10 Vite di bloccaggio del semiguscio/ de la Piastra adattatrice
- 11 Filettatura per il montaggio su un treppiede
- 12 Cinghia laterale
- 13 Piastra adattatrice

## 2. FUNZIONAMENTO

### 2.1 RIMOZIONE DEL COPRIOBIETTIVO E DEL COPRIOCULARE

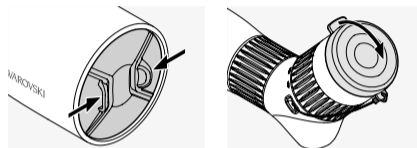

### 2.2 MONTAGGIO DELLA CINGHIA LATERALE

Il coperchio dell'obiettivo è montato alla consegna dello strumento. La cinghia laterale può essere montata rapidamente e facilmente quando necessario. Per montare la cinghia laterale sul telescopio da osservazione ATC/STC, prendete il lato della cinghia senza chiusura a scatto e inserite l'estremità a cappio attraverso il passante ①+②. Ora tirate l'altra estremità della cinghia laterale ③ attraverso il cappio e stringetelo ④.

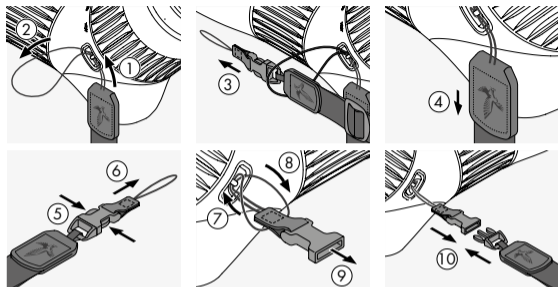

All'altra estremità della cinghia, sganciate l'estremità del meccanismo di aggancio ⑤+⑥ e fate passare il cappio attraverso il passante ⑦. Ora tirate l'estremità attraverso il cappio ⑧, stringetelo ⑨ e fissate la clip all'altra estremità della cinghia laterale ⑩.

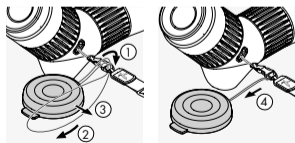

**Nota:** Quando la cinghia di trasporto è montata, il coperchio dell'oculare può essere fissato alla cinghia di trasporto.

**Suggerimento:** questo copriobiettivo si adatta perfettamente al coprioculare e può essere conservato su di esso durante le osservazioni.

## 2.3 MONTAGGIO SULLA TESTA DEL TREMPIEDE

Il telescopio da osservazione ATC/STC è dotato di una filettatura di  $\frac{3}{8}$ " UNC. La piastra adattatrice in dotazione può essere montata utilizzando la filettatura e il telescopio da osservazione si adatta a qualsiasi testa per treppiede.

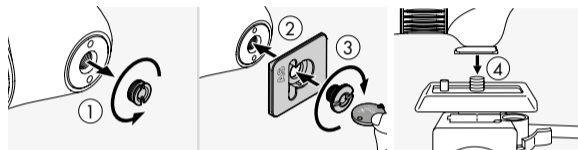

## 2.4 UTILIZZO SENZA TREMPIEDE

Per l'utilizzo senza treppiede, il telescopio è dotato di un semiguscio asportabile. Quest'ultimo può essere montato usando la vite di bloccaggio in dotazione e la filettatura di collegamento.

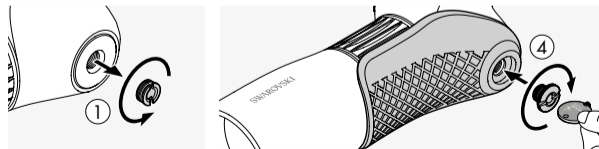

Passaggio 1: Rimuovete la boccia dalla filettatura di montaggio del treppiede.

Passaggio 2: Fissate il semiguscio alla parte inferiore del telescopio avvitando la vite di bloccaggio.

Il telescopio da osservazione con il semiguscio può essere utilizzato sia a mani libere che appoggiato, ad esempio, su uno zaino. Il semiguscio protettivo consente di ruotare di 360° sia la ghiera di messa a fuoco che quella dello zoom quando è appoggiato su una superficie.

## 2.5 REGOLAZIONE DELLA CONCHIGLIA OCULARE GIREVOLE

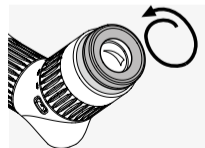

Per utilizzare il telescopio senza occhiali: svitate completamente la conchiglia oculare (in senso antiorario).

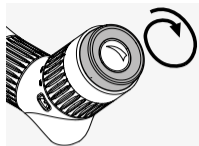

Per utilizzare il telescopio con occhiali: avvitate completamente la conchiglia oculare (in senso orario).

## 2.6 MESSA A FUOCO DELL'IMMAGINE

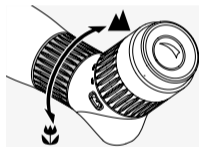

- Per osservare soggetti lontani, ruotate la ghiera di messa a fuoco verso destra (in senso orario).
- Ruotando la ghiera verso sinistra (in senso antiorario), potete osservare soggetti a una distanza ravvicinata.

• Per agevolare la messa fuoco, ruotate la ghiera di messa a fuoco verso sinistra (in senso antiorario) fino a quando l'immagine è leggermente sfocata. Quindi ruotate la ghiera verso destra (in senso orario) fino a raggiungere la massima definizione dell'immagine.

**Consiglio pratico:** utilizzate la ghiera di messa a fuoco sul telescopio per impostare continuamente la messa a fuoco. In questo modo eviterete di affaticare gli occhi.

## 2.7 UTILIZZO DELLA GHIERA DELLO ZOOM

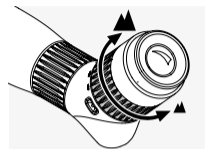

Modifica dell'ingrandimento: girando la ghiera verso destra si aumenta l'ingrandimento, girandola verso sinistra si riduce l'ingrandimento. La scala di riferimento mostra l'ingrandimento selezionato.

## 3. CURA E MANUTENZIONE

### 3.1 PANNO PULISCI LENTI

Con il panno pulisci lenti in microfibra incluso potrete pulire le superfici in vetro più delicate. Il panno è perfetto per la pulizia di obiettivi, oculari e occhiali.

Tenetelo pulito, poiché lo sporco potrebbe danneggiare la superficie delle lenti. Se il panno dovesse sporcarsi, potrete lavarlo con sapone in acqua tiepida e lasciarlo asciugare all'aria. Utilizzatelo esclusivamente per la pulizia di superfici in vetro.

### 3.2 PULIZIA

Tutte le componenti e le superfici sono state progettate in modo da poter essere pulite facilmente.



Per preservare nel tempo la brillantezza ottica del vostro telescopio, evitate che le superfici ottiche entrino in contatto con sporco, olio e grasso. Per pulire le superfici ottiche, iniziate spazzolando via le particelle di sporco più grandi usando un pennello per lenti ottiche. Quindi appannate la lente alitandovi sopra delicatamente e lucidatela con il panno per la pulizia delle lenti per rimuovere ogni residuo di sporco.



Per pulire al meglio il corpo del telescopio, vi suggeriamo di utilizzare un panno morbido e inumidito (non utilizzate a questo scopo il panno per la pulizia delle lenti). In caso di sporco ostinato (ad esempio sabbia), la conchiglia oculare girevole può essere completamente svitata per facilitare la pulizia.

### 3.3 UTILIZZO DI REPELLENTI PER INSETTI

L'agente attivo DEET (repellente per insetti) potrebbe, a seconda della concentrazione, danneggiare i materiali sintetici e le superfici verniciate. In particolare, nei casi in cui il prodotto è stato da poco applicato ed è ancora umido sulla pelle o sulle mani che poi entrano in contatto con la superficie.

Come alternativa, è possibile utilizzare repellenti per insetti a base di ICARIDIN.

### 3.4 CONSERVAZIONE DEL TELESCOPIO DA OSSERVAZIONE

Conservate il telescopio in un luogo buio e ben ventilato. Se il telescopio è umido, occorre prima asciugarlo. In aree tropicali o aree con elevata umidità, è meglio conservarlo in un contenitore ermetico con un agente essiccante (ad esempio gel di silice).

### 3.5 COMMENTI

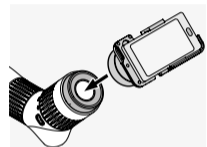

Trasformate il vostro telescopio in un teleobiettivo utilizzando gli adattatori per digiscoping di SWAROVSKI OPTIK.

## 4. SICUREZZA

### ⚠ 4.1 ATTENZIONE!



Non guardate mai il sole attraverso il cannocchiale da osservazione! Ciò può causarVi gravi lesioni agli occhi!

### 4.2 AVVERTENZE GENERALI



Protegete il cannocchiale da osservazione dagli urti.



Tutte le riparazioni devono essere eseguite da SWAROVSKI OPTIK Absam (Austria) o SWAROVSKI OPTIK North America. I lavori di riparazione eseguiti da persone non autorizzate, avranno come conseguenza l'annullamento della garanzia.

## GARANZIA

Questo articolo di SWAROVSKI OPTIK è un prodotto di alta qualità, per il quale forniamo servizi di garanzia e correttezza commerciale in tutto il mondo. Per ulteriori informazioni, visitate:

[https://swarop.tk/general\\_warranty](https://swarop.tk/general_warranty)



## DATI TECNICI

Tutti i dati tecnici del prodotto possono essere consultati alla pagina:

[https://swarop.tk/atcstc\\_technicaldata](https://swarop.tk/atcstc_technicaldata)



Tutti i dati riportati sono valori tipici.

Con la riserva di apportare modifiche a modelli e forniture e salvo errori di stampa.

LE AGRADECEMOS QUE HAYA ELEGIDO  
COMPRAR UN INSTRUMENTO DE  
SWAROVSKI OPTIK. SI TUVIERA CUALQUIER  
DUDA O CONSULTA, PÓNGASE EN  
CONTACTO CON SU AGENTE  
ESPECIALIZADO O DIRECTAMENTE CON  
NOSOTROS EN SWAROVSKIOPTIK.COM.

## 1. DESCRIPCIÓN GENERAL

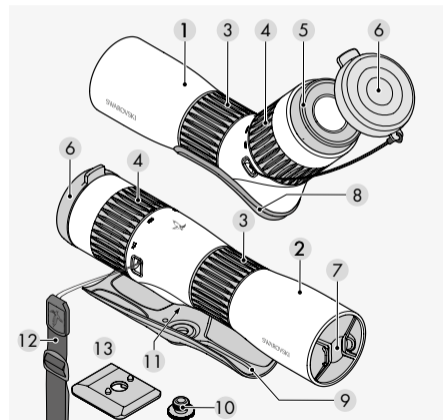

- 1 Telescopio ATC
- 2 Telescopio STC
- 3 Anillo de ajuste para el enfoque
- 4 Anillo de ajuste para cambiar los aumentos
- 5 Copa ocular
- 6 Tapa protectora para el ocular
- 7 Tapa del objetivo
- 8 Media carcasa ATC
- 9 Media carcasa STC
- 10 Tornillo de bloqueo para la media carcasa/ Placa adaptadora
- 11 Rosca de conexión del trípode
- 12 Correa de transporte lateral
- 13 Placa adaptadora

## 2. UTILIZACIÓN

### 2.1 RETIRAR LA TAPA DEL OBJETIVO Y LA TAPA DEL OCULAR

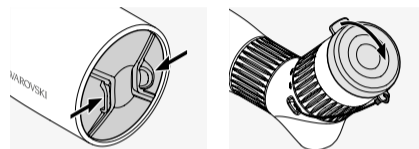

### 2.2 COLOCAR LA CORREA DE TRANSPORTE LATERAL

La cubierta de la lente del objetivo se monta cuando se entrega el instrumento. La correa de transporte lateral se puede colocar rápida y fácilmente cuando sea necesario.

Para sujetar la correa de transporte lateral al ATC/STC, sostenga el lado que no tiene el cierre de clic y pase el lazo a través del enganche ①+②. Luego, pase el otro extremo de la correa de transporte lateral ③ a través del lazo y apriete el bucle ④.

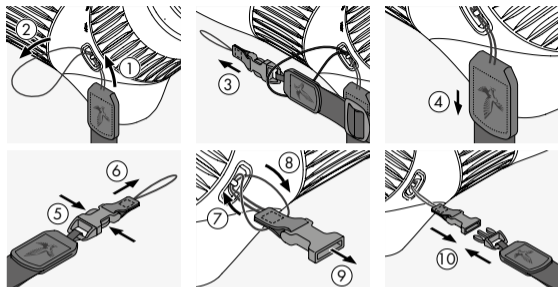

En el otro extremo, libere el mecanismo de clip ⑤+⑥ y pase el lazo a través del enganche ⑦. Luego, pase el extremo a través del lazo ⑧, apriete el bucle ⑨ y fije el clip al otro extremo de la correa de transporte lateral ⑩.

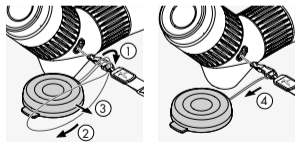

**Nota:** Cuando la correa de transporte está colocada, la tapa del ocular puede fijarse a la correa de transporte.

**Consejo:** la tapa del objetivo encaja perfectamente en la tapa del ocular, donde se puede mantener durante la observación.

## 2.3 MONTAJE EN EL CABEZAL DEL TRÍPODE

El ATC/STC tiene una rosca de conexión de  $\frac{3}{8}$ " UNC. El caquillo que se ha insertado reduce la rosca a  $\frac{1}{4}$ " UNC. La placa adaptadora suministrada se puede montar utilizando la rosca y el telescopio se puede fijar a cualquier cabezal de trípode estándar.

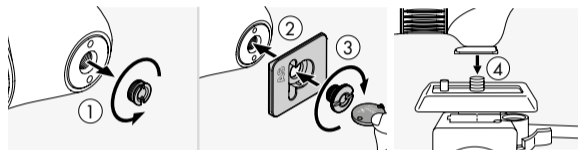

## 2.4 USO SIN TRÍPODE

Para utilizarlo sin trípode, se suministra una media carcasa desmontable. Se fija mediante el tornillo de bloqueo suministrado y la rosca de conexión.

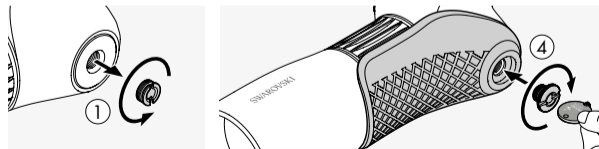



Paso 1: Retire el casquillo de la rosca de conexión del telescopio.

Paso 2: Fije la media carcasa a la parte inferior del telescopio utilizando el tornillo de bloqueo.

El telescopio y la media carcasa se pueden utilizar tanto a pulso como apoyados, por ejemplo, sobre una mochila. La media carcasa protectora permite que tanto la anilla de enfoque como la de ajuste de los aumentos giren 360° cuando se colocan sobre una superficie.

## 2.5 AJUSTE DE LA COPA OCULAR GIRATORIA

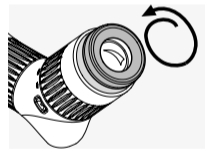

Para utilizarlo sin gafas: desenrosque la copa ocular giratoria (en sentido contrario a las agujas del reloj) hasta el tope.

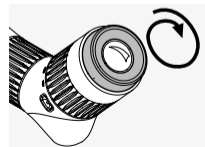

Para utilizarlo con gafas: enrosque la copa ocular giratoria (en el sentido de las agujas del reloj) hasta el tope.

## 2.6 AJUSTE DEL ENFOQUE

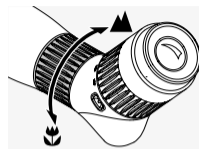

- Para los objetos lejanos, gire la anilla de ajuste del enfoque hacia la derecha (en sentido de las agujas del reloj).

- Si gira la anilla de ajuste hacia la izquierda (en sentido contrario a las agujas del reloj), podrá observar objetos a distancias cortas.

- Para observar sin esfuerzo, gire la anilla de ajuste del enfoque hacia la izquierda (en el sentido contrario a las agujas del reloj) hasta que la imagen esté ligeramente borrosa. A continuación, gire la anilla de ajuste hacia la derecha (en el sentido de las agujas del reloj) hasta alcanzar la máxima definición de imagen.

**Consejo práctico:** utilice la rueda de enfoque del telescopio para ajustar continuamente el enfoque. Esto contribuirá a que no se le canse la vista.

## 2.7 USO DE LA ANILLA DE AJUSTE DEL ZOOM

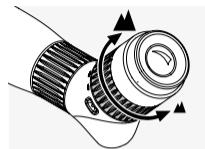

Modificación de aumentos: girar la anilla de ajuste hacia la derecha incrementa los aumentos; girarla hacia la izquierda, los reduce. La marca del índice muestra el ajuste de aumentos actual.

## 3. CUIDADOS Y MANTENIMIENTO

### 3.1 PAÑO PARA LIMPIEZA DE LENTES

Con el paño de microfibras que se incluye con el dispositivo puede limpiar incluso las superficies de cristal más delicadas. Es ideal para objetivos, oculares y gafas.

Mantenga el paño limpio, ya que las partículas de suciedad pueden dañar las superficies de los objetivos. Si el paño está sucio, puede lavarlo con agua templada y jabón, y dejar que se seque al aire. Utilícelo únicamente para limpiar superficies de cristal.

### 3.2 LIMPIEZA

Todos los componentes y superficies del telescopio están diseñados para facilitar su limpieza.



Para proteger la sobresaliente calidad óptica de su telescopio, mantenga en todo momento las superficies de cristal libres de suciedad, aceite y grasa. Para limpiar la óptica, primero retire las partículas grandes de suciedad con un cepillo para lentes ópticas. Luego exhale suavemente sobre la lente y límpiela con el paño de limpieza para eliminar la suciedad restante.

El resto de la montura se limpia mejor con un paño suave humedecido (no utilice el paño para limpieza de lentes). Si está muy sucio (por ejemplo, con arena), la copa ocular giratoria se puede desenroscar por completo para una limpieza más fácil.

### 3.3 USO DE REPELENTE DE INSECTOS

El agente activo de repelente de insectos DEET puede - en función de la concentración - dañar los materiales sintéticos y las superficies lacadas o barnizadas. Especialmente en aquellos casos en los que el producto se acaba de aplicar sobre manos o piel y éstas entran en contacto con la superficie cuando todavía están húmedas.

Como alternativa, se pueden utilizar repelentes a base de ICARIDINA.

### 3.4 ALMACENAJE

Debe guardar su telescopio en un lugar bien ventilado y oscuro. Si el telescopio está húmedo, debe secarlo antes de guardarlo. En zonas tropicales o con alta humedad, es mejor guardarlo en un recipiente hermético con un agente antihumedad (por ejemplo, gel de sílice).

### 3.5 OBSERVACIONES

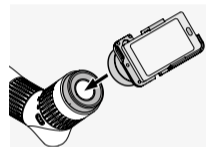

Convierta su telescopio en un teleobjetivo con los adaptadores de digiscoping SWAROVSKI OPTIK.

## 4. RECOMENDACIONES DE SEGURIDAD



### 4.1 ¡ATENCIÓN!



¡No mire jamás con el telescopio directamente hacia el sol!  
¡Podría dañar su vista!

### 4.2 RECOMENDACIONES GENERALES



Proteja su telescopio de los golpes.

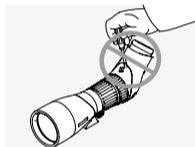

Las reparaciones y el mantenimiento sólo deberán ser llevadas a cabo por SWAROVSKI OPTIK Absam (Austria) o SWAROVSKI OPTIK North America, cualquier trabajo realizado por personas no autorizadas representará la pérdida de la garantía.

## GARANTÍA

Este producto de SWAROVSKI OPTIK es un instrumento de alta calidad para el que concedemos servicios de garantía y buena voluntad a nivel mundial. Si desea obtener más información, visite:  
[https://swarop.tk/general\\_warranty](https://swarop.tk/general_warranty)



## DATOS TÉCNICOS

Encontrará todos los datos técnicos de su producto en: [https://swarop.tk/atcstc\\_technicaldata](https://swarop.tk/atcstc_technicaldata)



Todos los datos son valores medios.

Queda reservado el derecho a introducir modificaciones en diseño y entrega. No aceptamos responsabilidad alguna por errores de impresión.

WIJ DANKEN U HARTELIJK DAT U DIT  
PRODUCT VAN DE FIRMA SWAROVSKI  
OPTIK GEKOZEN HEBT. MOCHT U  
VRAGEN HEBBEN, RAADPLEEG DAN A.U.B.  
UW VAKHANDELAAR OF NEEM DIRECT  
CONTACT MET ONS OP VIA  
SWAROVSKIOPTIK.COM.

## 1. OVERZICHT

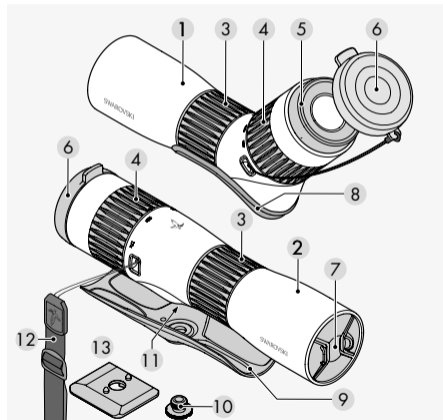

- 1 ATC telescoop
- 2 STC telescoop
- 3 Scherpstelring
- 4 Zoomring
- 5 Oogdop
- 6 Oculairbeschermkap
- 7 Objectiefbeschermkap
- 8 ATC halve schaal
- 9 STC halve schaal
- 10 Borgschroef voor halve schaal/  
Koppelplaat
- 11 Aansluitschroefdraad voor  
statief
- 12 Zijdraagriem
- 13 Koppelplaat

## 2. BEDIENING

### 2.1 DE OBJECTIEFBESCHERMKAP EN OCULAIRBESCHERMKAP VERWIJDEREN

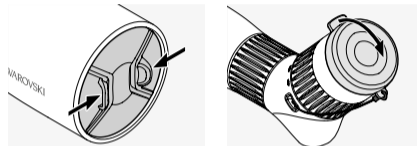

### 2.2 DE ZIJDRAAGRIEM BEVESTIGEN

De objectieflenskap wordt gemonteerd wanneer het instrument wordt afgeleverd. Indien nodig kan de zijdraagriem snel en eenvoudig worden bevestigd. Om de zijdraagriem aan de ATC/ STC te bevestigen, neem je de kant zonder kliksluiting en haal je de lus door de lushouder ①+②. Trek vervolgens het andere einde van de zijdraagriem ③ door de lus en trek deze strak ④.

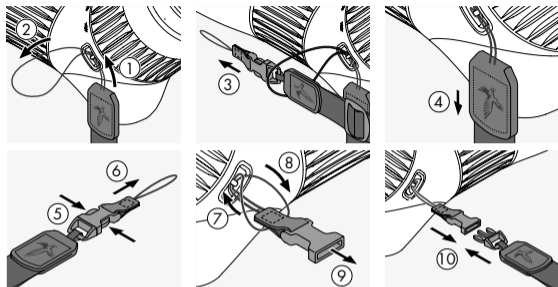

Maak aan de andere kant het uiteinde van het klikmechanisme ⑤+⑥ los en haal de lus door de lushouder ⑦. Trek het uiteinde vervolgens door de lus ⑧, trek deze strak ⑨, en bevestig de clip aan het andere uiteinde van de zijdraagriem ⑩.

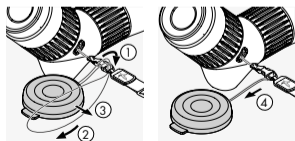

**Opmerking:** Als de draagriem gemonteerd is, kan de oculairkap op de draagriem bevestigd worden.

**Tip:** de objectiefbeschermkap past perfect in de oculairbeschermkap en kan daar tijdens het observeren worden opgeborgen.

## 2.3 OP DE STATIEFKOP BEVESTIGEN

De ATC/STC heeft een  $\frac{3}{8}$ " UNC aansluitschroefdraad. De verloopnippel die is gebruikt, verkleint de draad tot  $\frac{1}{4}$ " UNC. De meegeleverde koppelplaat kan worden gemonteerd met behulp van de schroefdraad en de telescoop past in elke standaard statiefkop.

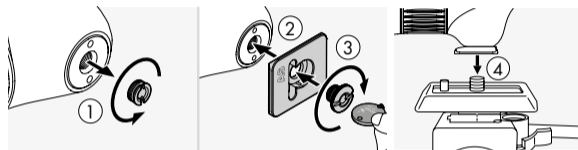

## 2.4 GEBRUIK ZONDER STATIEF

Voor gebruik zonder statief wordt een afneembare halve schaal meegeleverd.

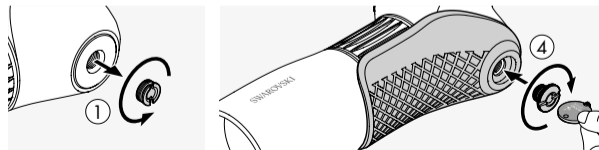

Deze kan worden bevestigd met de meegeleverde borgschroef en de schroefdraad aansluiting.

Stap 1: Verwijder de verloopnippel uit de aansluitschroefdraad van de telescoop.

Stap 2: Zet de halve schaal vast aan de onderkant van de telescoop met de borgschroef

De telescoop en halve schaal kunnen handsfree worden gebruikt of ook ondersteund, bijvoorbeeld op een rugzak. De beschermende halve schaal maakt het mogelijk om zowel de scherpstelring als de zoomring 360° te draaien, wanneer de telescoop op een oppervlak rust.

## 2.5 DE OOGDOPPEN AANPASSEN

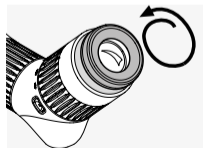

Voor gebruik zonder bril: draai de oogdop zo ver mogelijk (tegen de klok in) los.

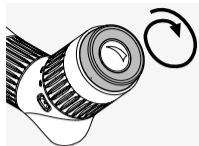

Voor gebruik met bril: draai de oogdop zo ver mogelijk (met de klok mee) in.

## 2.6 INSTELLEN VAN DE BEELDSCHERPTE

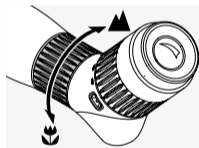

- Draai de scherpstelring naar rechts (met de klok mee) voor objecten die zich op grote afstand bevinden.
- Draai de scherpstelring naar links (tegen de klok in) om objecten te bekijken die zich dichtbij bevinden.

• Draai voor moeiteloos observeren de scherpstelring naar links (tegen de klok in) tot het beeld enigszins onscherp is. Draai de scherpstelring vervolgens naar rechts (met de klok mee) tot de maximale beeldscherpte bereikt is.

**Praktische tip:** gebruik de scherpstelring op de telescoop om continu scherp te stellen. Zo raken je ogen niet vermoeid.

## 2.7 DE ZOOMRING GEBRUIKEN

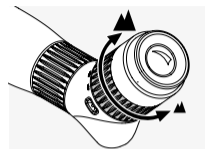

De vergroting wijzigen: draai de zoomring naar rechts voor een grotere vergroting, en naar links voor een kleinere vergroting. De indexmarkering toont de huidige vergrotingsinstelling.

## 3. ONDERHOUD EN REINIGING

### 3.1 LENSREINIGINGSDOEKJE

Met het meegeleverde microvezeldoekje kun je zelfs de meest gevoelige lensoppervlakken reinigen. Het is ideaal voor objectieven, oculairs en brillen.

Houd het doekje schoon, aangezien vuil het lensoppervlak kan beschadigen. Was het doekje indien nodig in lauwwarm water met zeep en laat het drogen aan de lucht. Gebruik het doekje alleen voor het reinigen van lensoppervlakken.

### 3.2 REINIGEN

Alle componenten en oppervlakken van de richtkijker zijn zo ontworpen, dat ze eenvoudig kunnen worden gereinigd.



Om de optische helderheid van je telescoop langdurig te waarborgen, moet je de lensoppervlakken vrijhouden van vuil, olie en vet. Verwijder hiervoor eerst eventuele grove vuildeeltjes met een lensborsteltje. Adem vervolgens lichtjes op de lens en wrijf deze schoon met het reinigingsdoekje om eventueel resterend vuil te verwijderen.



De behuizing kan het best worden gereinigd met een zachte, vochtige doek (gebruik hiervoor niet het lensreinigingsdoekje). Als de oogdop erg vervuild is (bijv. met zand) kun je de dop helemaal losschroeven, zodat deze gemakkelijk kan worden gereinigd.

### 3.3 GEBRUIK VAN INSECTENWERENDE MIDDELEN

De werkzame stof DEET (insectenwerend middel) kan - afhankelijk van de concentratie - zowel synthetische materialen als gelakte oppervlakken aantasten. Dit is met name het geval wanneer het product net is aangebracht en nog vochtig is op de huid of handen die vervolgens in contact komen met dergelijke materialen en oppervlakken.

Als alternatief kunnen insectenwerende middelen op basis van ICARIDINE gebruikt worden.



### 3.4 OPBERGEN

Berg je telescoop op een goed geventileerde, donkere plaats op. Als de telescoop nat is, moet deze eerst worden gedroogd. In tropische gebieden of op plaatsen met een hoge luchtvochtigheid kun je de telescoop het best opbergen in een luchtdichte doos met een vochtabsorberend middel (bijv. silicagel).

### 3.5 OPMERKINGEN

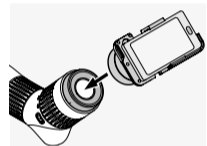

Maak van je telescoop een telelens met digiscopingadapters van SWAROVSKI OPTIK.

## 4. VEILIGHEIDSADVIEZEN



### 4.1 WAARSCHUWING!



Kijk nooit met het instrument in de zon! Dat leidt tot beschadiging van uw ogen!

### 4.2 ALGEMENE AANWIJZINGEN



Bescherm uw instrument a.u.b. tegen stoten.



Reparatie en service mogen enkel uitgevoerd worden door SWAROVSKI OPTIK Absam (Austria) of SWAROVSKI OPTIK North America. Iedere werkzaamheid verricht door een niet-geautoriseerde partij resulteert in het vervallen van de garantie.

## GARANTIE

Dit product van SWAROVSKI OPTIK is een hoogwaardig instrument waarvoor wij wereldwijde garantie- en goodwillservices bieden. Kijk voor meer informatie op: [https://swarop.tk/general\\_warranty](https://swarop.tk/general_warranty)



## TECHNISCHE SPECIFICATIES

Alle technische specificaties voor je product vind je op: [https://swarop.tk/atcstc\\_technicaldata](https://swarop.tk/atcstc_technicaldata)



Alle gegevens zijn typische waarden.

Wijzigingen in uitvoering en levering alsmede drukfouten voorbehouden.

VI TACKAR DIG I DITT VAL AV EN  
SWAROVSKI OPTIK PRODUKT. VID FRÅGOR  
KAN DU VÄNDA DIG TILL DIN UTBILDADE  
ÅTERFÖRSÄLJARE ELLER DIREKT TILL  
OSS PÅ, SWAROVSKIOPTIK.COM.

## 1. ÖVERSIKT

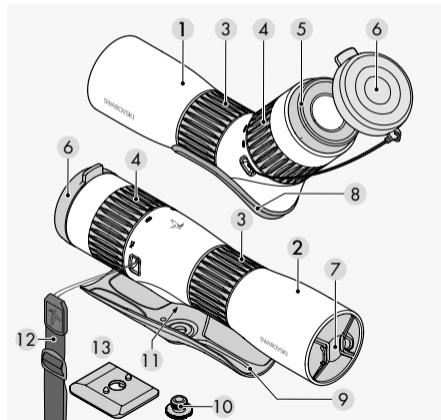

- 1 ATC-tubkikare
- 2 STC-tubkikare
- 3 Justeringsring för fokusering
- 4 Justeringsring för förstoring
- 5 Ögonmussla
- 6 Okularskydd
- 7 Objektivskydd
- 8 ATC-halvskal
- 9 STC-halvskal
- 10 Låsskruv för halvskal/  
Adapterplatta
- 11 Anslutningsgänga för stativ
- 12 Sidorem
- 13 Adapterplatta

## 2. ANVÄNDNING

### 2.1 TA BORT OBJEKTIVSKYDDET OCH OKULARSKYDDET

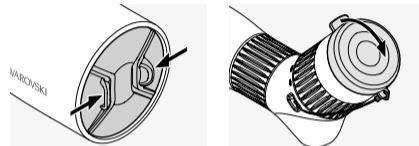

### 2.2 FÄSTA SIDOREMMEN

Objektivskyddet är monterat när instrumentet levereras. Sidoremman kan fästas snabbt och enkelt vid behov.

Fäst sidoremman på ATC/STC genom att hålla i den sida där det inte finns något snäppfäste och föra öglan genom öglehållaren ①+②. Dra sedan den andra änden av sidoremman ③ genom öglan och dra åt ④.

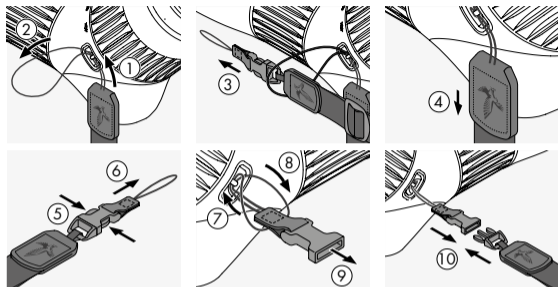

På andra sidan lossar du spännmekanismens ände ⑤+⑥ och för öglan genom öglehållaren ⑦. Dra sedan änden genom öglan ⑧, dra åt ⑨ och fäst spännet i den andra änden av sidoremmen ⑩.

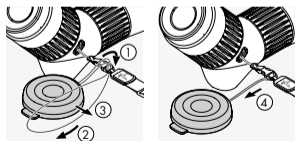

**Obs:** När bärremmen är monterad kan okularluckan fästas på bärremmen.

**Tips:** Objektivskyddet passar perfekt i okularskyddet och kan förvaras där under observation.

## 2.3 MONTERING PÅ STATIVHUVUDET

ATC/STC har en  $\frac{3}{8}$  tums UNC-anslutningsgंगा. Den bussning som har förts in minskar gängan till en  $\frac{1}{4}$  tums UNC. Adapterplattan som medföljer kan monteras med gängan, och tubkikaren passar i alla standardstativhuvud.

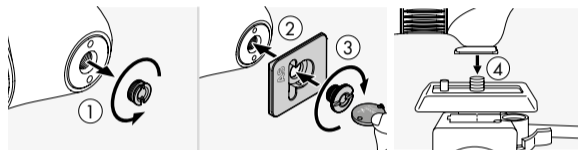

## 2.4 ANVÄND UTAN STATIV

För användning utan stativ medföljer ett avtagbart halvskal. Detta kan fästas med hjälp av den medföljande låsskruven och anslutningsgंगा.

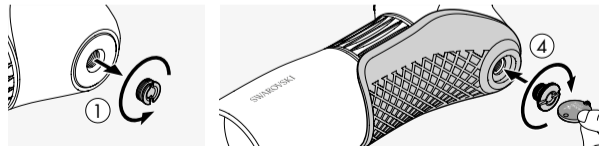

Steg 1: Ta bort bussningen från anslutningsgöngen i tubkikaren.

Steg 2: Fäst halvskalet på tubkikarens botten med hjälp av låsskruven.

Tubkikaren och halvskalet kan användas antingen handsfree eller med stöd, till exempel på en ryggsäck. Det skyddande halvskalet gör att både ringen för fokusering och för förstöringsjustering kan roteras 360° när den placeras på ett underlag.

## 2.5 JUSTERA DEN VRIDBARA ÖGONMUSSLAN

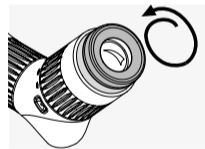

För användning utan glasögon: skruva upp den vridbara ögonmuslan (moturs) så långt det går.

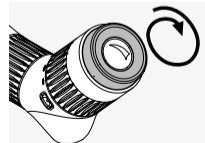

För användning med glasögon: skruva ner den vridbara ögonmuslan (medurs) så långt det går.

## 2.6 STÄLLA IN BILDSKÄRPAN



- För avlägsna objekt vrider du ringen för fokuseringsjustering åt höger (medurs).

- Om du vrider justeringsringen åt vänster (moturs) kan du se objekt på nära håll.

- För smidig skådning vrider du ringen för fokuseringsjustering åt vänster (moturs) tills bilden är något suddig. Vrid sedan justeringsringen åt höger (medurs) tills den maximala bilddefinitionen har uppnåtts.

**Praktiskt tips:** använd fokuseringshjulet på tubkikaren för att kontinuerligt ställa in fokus. Detta bidrar till att förhindra att du blir trött i ögonen.

## 2.7 ANVÄNDA ZOOMJUSTERINGSRINGEN

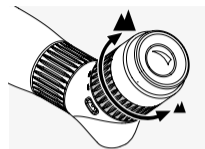

Ändra förstoringen: om du vrider justeringsringen åt höger ökas förstoringen och om du vrider den åt vänster minskas den. Indexmarkeringen visar den aktuella förstöringsinställningen.

## 3. SKÖTSEL OCH UNDERHÅLL

### 3.1 RENGÖRINGSDUK FÖR LINS

Med den här duken av mikrofiber för linsrengöring kan du rengöra även den känsligaste av glasytor. Duken är idealisk för rengöring av objektivlinser, okular och glasögon. Håll duken ren, eftersom linsytor kan skadas av smuts. Om duken blir smutsig tvättar du den i ljummet tvålatten och låter den lufttorka. Använd den endast till rengöring av glasytor!

### 3.2 RENGÖRING

Vi har utformat alla kikarsiktets delar och ytor så att de ska vara lätta att rengöra.

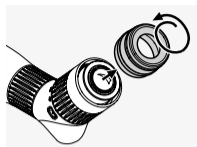

Håll glasytorna fria från smuts, olja och fett för att säkerställa en långvarig optisk kvalitet hos din tubkikare. Rengör optiken genom att först borsta bort större smutspartiklar med en borste för optiska linser. Andas sedan lätt på linsen och polera den med rengöringsduken för att få bort de sista återstående orenheterna.



Höljet rengörs bäst med en mjuk, fuktig trasa (använd inte linsrengöringsduken för detta). Om optiken är mycket smutsig (t.ex. med sand) kan den vridbara ögonmuslan skruvas loss helt för mycket enkel rengöring.

### 3.3 ANVÄNDA INSEKTSMEDEL

Det aktiva medlet DEET (insektsmedel) kan - beroende på koncentrationen - skada både syntetiska material och lackerade ytor. I synnerhet i de fall då produkten är nyapplicerad och fortfarande fuktig på hud eller händer som då kommer i kontakt med ytan.

Som ett alternativ kan insektsmedel som baseras på ICARIDIN användas.

### 3.4 FÖRVARING

Du bör förvara tubkikaren på en välventilerad, mörk plats. Om tubkikaren är våt måste den torkas först. I tropiska miljöer eller i miljöer med hög luftfuktighet är det bäst att förvara den i en lufttät behållare tillsammans med ett fuktabsorberande medel (t.ex. kiselgel).

### 3.5 ANMÄRKNINGAR

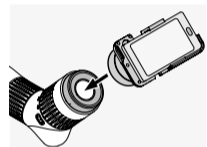

Förvandla tubkikaren till ett teleobjektiv med SWAROVSKI OPTIK-adaptrar för digiscoping.

## 4. SÄKERHETSREKOMMENDATIONER

### ⚠ 4.1 VARNING!



Titta aldrig mot solen med tubkikaren! Det orsakar ögonskador!

### 4.2 ALLMÄN INFORMATION



Skydda tubkikaren mot skakningar och stötar.

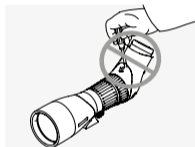

För att garantier skall gälla skall man utföra service och reparationer hos SWAROVSKI OPTIK Absam (Austria) eller SWAROVSKI OPTIK North America.

## GARANTI

Denna produkt från SWAROVSKI OPTIK är ett högkvalitetsinstrument, som vi beviljar globala garanti- och goodwilltjänster för. Mer information finns på: [https://swarop.tk/general\\_warranty](https://swarop.tk/general_warranty)



## TEKNISET TIEDOT

Kaikki tuotteesi tekniset tiedot ovat osoitteessa: [https://swarop.tk/atcstc\\_technicaldata](https://swarop.tk/atcstc_technicaldata)



Alla angivelser är typiska värden.

Ändringar i utförande och leverans samt tryckfel förbehålles.

KIITÄMME SINUA SWAROVSKI OPTIK  
TUOTTEEN VALINNASTA. JOS SINULLA ON  
KYSYTTÄVÄÄ, OTA YHTEYTTÄ SWAROVSKI  
OPTIK JÄLLEENMYYJÄÄSI TAI SUORAAN  
MEIHIN SWAROVSKIOPTIK.COM.



## 1. YLEISKATSAUS

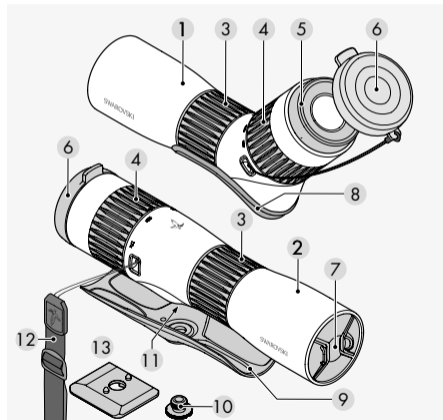

- 1 ATC-kaukoputki
- 2 STC-kaukoputki
- 3 Tarkentamisen säätörengas
- 4 Suurenuksen muuttamisen säätörengas
- 5 Silmäsuppilo
- 6 Okulaarisuojakansi
- 7 Objektiivin suoja
- 8 ATC-puolikuori
- 9 STC-puolikuori
- 10 Lasskruv for halvskal/  
Sovitinlevy
- 11 Kolmijalan liitântäkierre
- 12 Sivukantohihna
- 13 Sovitinlevy

## 2. KÄYTTÖ

### 2.1 OBJEKTIIVIN SUOJAN JA OKULAARIN SUOJAKANNEN IRROTUS

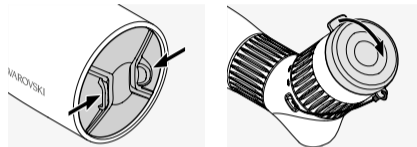

### 2.2 SIVUKANTOHIHNNAN KIIINNITYS

Objektiivin linssin suojaus on asennettu laitteen toimituksen yhteydessä. Sivukantohihnan voi tarvittaessa kiinnittää helposti ja nopeasti.

Kiinnitä sivukantohihna ATC-/STC-kaukoputkeen tarttumalla hihnan päähän, jossa ei ole pikakiinnikettä, ja viemällä silmukka silmukkapidikkeen läpi ①+②. Vie sivukantohihnan toinen pää silmukan läpi ③ ja kiristä ④.

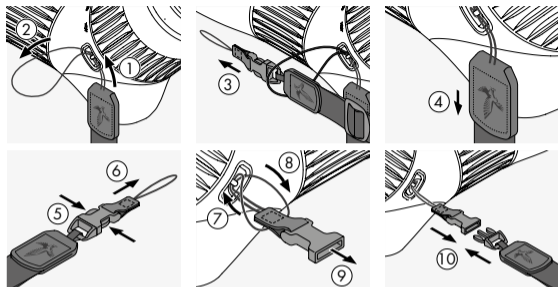

Vapauta toisella puolella liitinmekanismin pää ⑤+⑥ ja vie silmukka silmukkapidikkeen läpi ⑦. Vie pää silmukan läpi ⑧, kiristä ⑨ ja kiinnitä kiinnike sivukantohihnan toiseen päähän ⑩.

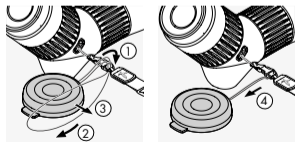

**Huomautus:** Kun kantohihna on asennettu, okulaarin suojus voidaan kiinnittää kantohihnaan.

**Vinkki:** Objektiivin suojus sopii täydellisesti okulaarisuojukseen, jossa sitä voidaan säilyttää tarkkailun aikana.

## 2.3 ASENNUS KOLMIJALAN PÄÄHÄN

ATC:ssä/STC:ssä on  $\frac{3}{8}$ " UNC-liitäntäkierre. Asetettu holkki laskee UNC-kierteeksi  $\frac{1}{4}$ ". Mukana toimitettu sovitinlevy voidaan asentaa kierteellä, ja kaukoputki sopii minkä tahansa tavallisen kolmijalan päähän.

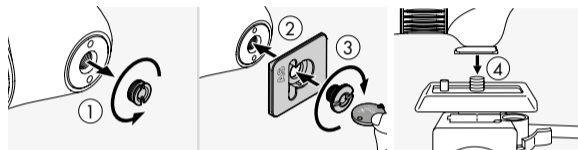

## 2.4 KÄYTTÖ ILMAN KOLMIJALKAA

Käyttöön ilman kolmijalkaa mukana toimitetaan irrotettava puolikuori. Se voidaan

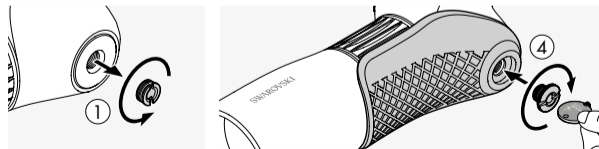

kiinnittää mukana toimitettavalla lukitusruuvilla ja liitäntäkierrettä.

Vaihe 1: Irrota holkki kaukoputken liitännäkierrosta.

Vaihe 2: Asenna puolikuori kaukoputken pohjaan lukitusruuvilla.

Kaukoputkea ja puolikuorta voidaan käyttää joko kädet vapaana tai tuettuna esimerkiksi repun päälle. Suojaavan puolikuoren ansiosta sekä tarkennusrenkasta että suurenuksen säätörenkasta voidaan kääntää 360°, kun kaukoputki asetetaan pinnan päälle.

## 2.5 KÄÄNNETTÄVÄN SILMÄSUPPILON SÄÄTÖ

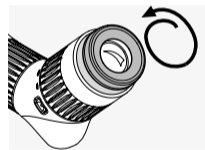

Käyttö ilman silmälaseja: kierrä käännettävää silmäsuppiloa (vastapäivään) mahdollisimman pitkälle.

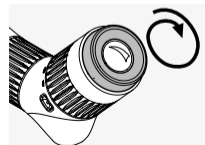

Käyttö silmälasien kanssa: kierrä käännettävää silmäsuppiloa (myötäpäivään) mahdollisimman pitkälle.

## 2.6 TARKENNUKSEN SÄÄTÖ



- Kaukaisia kohteita varten käännä tarkennuksen säätörenkasta oikealle (myötäpäivään).

- Säätörenkaan kääntäminen vasemmalle (vastapäivään) mahdollistaa lähellä olevien kohteiden tarkkailemisen.

- Vaivatonta tarkastelua varten käännä tarkennuksen säätörenkasta vasemmalle (vastapäivään), kunnes kuva on hieman epätarkka. Käännä säätörenkasta sitten oikealle (myötäpäivään), kunnes kuva on mahdollisimman tarkka.

**Käytännön vinkki:** Säädä tarkennusta jatkuvasti kaukoputken tarkennuspyörällä. Tämä auttaa estämään silmien väsymistä.

## 2.7 ZOOMAUKSEN SÄÄTÖRENKAAN KÄYTTÖ

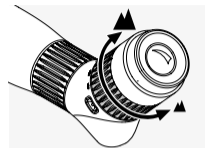

Suurennuksen muuttaminen: Säätörenkaan kääntäminen oikealle lisää suurennusta ja kääntäminen vasemmalle pienentää suurennusta. Merkintä näyttää nykyisen suurennusasetuksen.

## 3. HUOLTO JA KUNNOSSAPITO

### 3.1 LINSSIEN PUHDISTUSLIINA

Toimitukseen kuuluvalla mikrokuituisella linssien puhdistusliinalla voidaan puhdistaa herkimmätkin lasipinnat. Se soveltuu objektiivin linssien, okulaarien ja silmälasien puhdistamiseen.

Pidä liina puhtaana, sillä lika voi vahingoittaa linssin pintaa. Jos liina on likainen, pese se haaleassa saippuavedessä ja anna kuivua itseksensä. Käytä vain lasipintojen puhdistukseen.

### 3.2 PUHDISTUS

Kaikki tuotteen osat ja pinnat on suunniteltu helposti puhdistettaviksi.



Kaukoputken käyttöikää pidennetään pitämällä lasipinnat puhtaina liasta, öljystä ja rasvasta. Puhdista optiikka poistamalla ensin suuremmat likahiukkaset linssiharjalla. Poista jäljellä oleva lika henkäisemällä kevyesti linssiin ja kiillottamalla puhdistusliinalla.



Pehmeä, kostea liina sopii parhaiten rungon puhdistukseen (älä käytä linssien puhdistusliinaa tähän). Jos se on hyvin likainen (esim. hiekkainen), käännettävä silmäsuppilo voidaan irrottaa kokonaan puhdistamisen helpottamista varten.

### 3.3 HYÖNTEISKARKOTTEIDEN KÄYTTÖ

Aktiivinen aine DEET (hyönteiskarkote) voi pitoisuudesta riippuen vahingoittaa sekä synteettisiä materiaaleja että lakattuja pintoja. Näin voi käydä erityisesti silloin, kun tuotetta on juuri levitetty ja se on edelleen kostea pinnalla, jolloin tuote tulee kontaktiin ihon kanssa.

Vaihtoehtoisesti voidaan käyttää ICARIDIN-pohjaisia hyönteiskarkotteita.

### 3.4 SÄILYTYS

Kaukoputki on säilytettävä tilassa, joka on hämärä ja jossa on hyvä ilmanvaihto. Jos kaukoputki on märkä, se pitää kuivata ennen säilytystä. Trooppisilla alueilla tai paikoissa, joissa on korkea ilmankosteus, sitä on paras säilyttää ilmatiiviissä säiliössä, jossa on kosteutta imevää ainetta (kuten silikageeliä).

### 3.5 KOMMENTIT

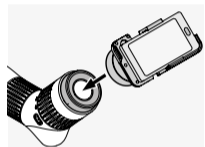

Tee kaukoputkestasi teleobjektiivi SWAROVSKI OPTIKin digiscoping-sovittimilla.

## 4. TURVALLISUUSSUOSITUKSET

### ⚠️ 4.1 VAROITUS!



Älä koskaan katso kaukoputkella suoraan aurinkoon. Se voi vahingoittaa silmiä.

### 4.2 YLEISIÄ OHJEITA



Suojaa kaukoputki kolhuilta ja hiekanjyviltä.



Korjaus ja huolto tapahtuu ainoastaan SWAROVSKI OPTIK Absam (Austria) tai SWAROVSKI OPTIK North America toimesta. Kaikki huolto- ja korjaustyöt muilla kuin alkuperäisillä varaosilla voivat vaikuttaa takuuseen.

## TAKUU

Tämä SWAROVSKI OPTIKin tuote on korkealaatuinen instrumentti, johon sisältyvät maailmanlaajuinen takuu ja lisäpalvelut. Lisätietoja on osoitteessa: [https://swarop.tk/general\\_warranty](https://swarop.tk/general_warranty)



## TEKNISET TIEDOT

Kaikki tuotteesi tekniset tiedot ovat osoitteessa: [https://swarop.tk/atcstc\\_technicaldata](https://swarop.tk/atcstc_technicaldata)



Kaikki tekniset tiedot ovat tyypillisiä arvoja.

Oikeudet muutoksiin mukaan lukien painovirheisiin pidätetään.

TAK FOR, AT DU HAR VALGT DETTE  
PRODUKT FRA SWAROVSKI OPTIK.  
I TILFÆLDE AF SPØRGSMÅL BEDES DU  
HENVENDE DIG TIL DIN FORHANDLER ELLER  
DIREKTE TIL OS PÅ SWAROVSKIOPTIK.COM.

## 1. OVERSIGT

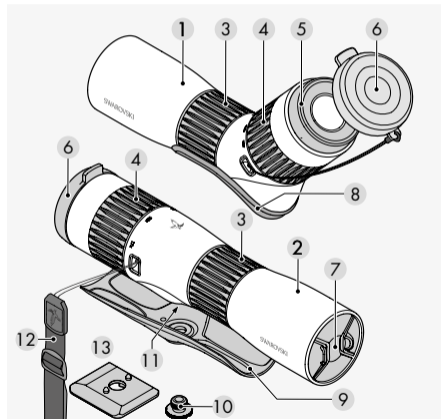

- 1 ATC teleskop
- 2 STC-teleskop
- 3 Justeringsring til fokusering
- 4 Justeringsring til ændring af forstørrelse
- 5 Øjestykke
- 6 Okularbeskyttelsesdæksel
- 7 Objektivbeskyttelsesdæksel
- 8 ATC halvskal
- 9 STC halvskal
- 10 Laseskrue til halvskal/  
Adapterplade
- 11 Tilslutningsgevind til stativ
- 12 Sidebærerem
- 13 Adapterplade

## 2. BETJENING

### 2.1 AFMONTERING AF OBJEKTIVHÆTTEN OG OBJEKTIVBESKYTTELSES DÆKSLET

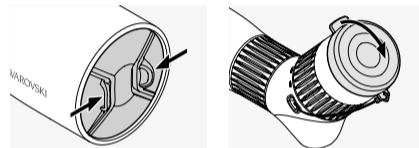

### 2.2 MONTERING AF SIDEBÆREREMMEN

Objektivlinsedækslet er monteret, når instrumentet leveres. Sidebæreremmen kan hurtigt og nemt fastgøres ved behov.

Fastgør sidebæreremmen til ATC/STC ved at tage fat i siden uden kliklås og føre løkken gennem løkkeholderen ①+②. Træk derefter den anden ende af sidebæreremmen ③ gennem løkken, og stram den ④.

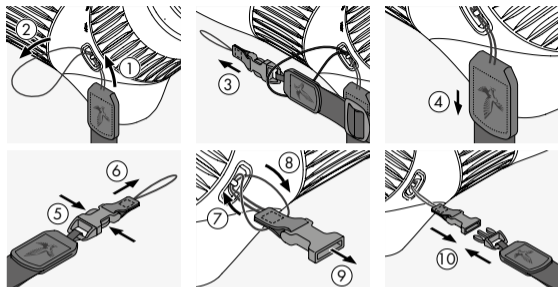

På den anden side løsgøres enden af låsemekanismen ⑤+⑥, og løkken føres gennem løkkeholderen ⑦. Træk derefter enden gennem løkken ⑧, spænd den ⑨, og fastgør derefter klipsen i den anden ende af sidebæreremmen ⑩.

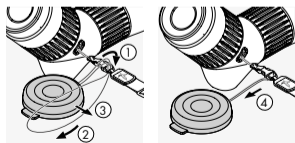

**Bemærk:** Når bæreremmen er monteret, kan okular-dækslet fastgøres på bæreremmen.

**Tip:** Objektivdækslet passer perfekt i okularbeskyttelsesdækslet og kan opbevares der, mens der observeres.

## 2.3 MONTERING PÅ STATIVHOVEDET

ATC/STC er forsynet med et  $\frac{3}{8}$ " UNC-tilslutningsgevind. Den isatte bøsning reducerer gevindet til  $\frac{1}{4}$ " UNC. Den medfølgende adapterplade kan monteres ved hjælp af gevindet, og teleskopet passer i ethvert standardstativhoved.

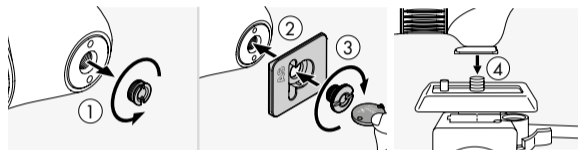

## 2.4 BRUG UDEN STATIV

Til brug uden stativ leveres en aftagelig halvskal. Denne kan monteres med den medfølgende låseskruer og tilslutningsgevind.

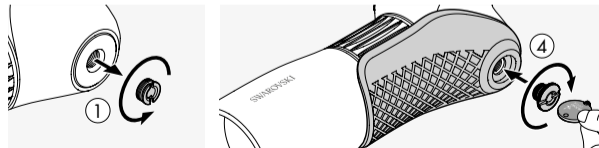



Trin 1: Fjern bøsningen fra tilslutningsgevindet i teleskopet.

Trin 2: Fastgør halvskallen til bunden af teleskopet med låseskruen.

Teleskopet og halvskallen kan enten anvendes håndfrit eller med støtte, f.eks. på en rygsæk. Den beskyttende halvskal gør det muligt at dreje både fokuseringsringen og forstørrelsesjusteringsringen 360°, når teleskopet er anbragt på et underlag.

## 2.5 JUSTERING AF DET DREJELIGE ØJESTYKKE

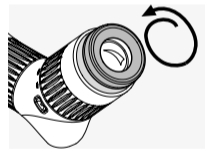

Til brug uden briller: Skru det drejelige øjestykke så langt ud som muligt (mod uret).

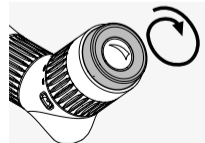

Til brug med briller: Skru det drejelige øjestykke så langt ind som muligt (med uret).

## 2.6 INDSTILLING AF BILLESKARPHEDEN



- Drej fokuseringsjusteringsringen til højre (med uret) for at se genstande på lang afstand.
- Når du drejer justeringsringen til venstre (mod uret), kan du observere genstande på tæt hold.

• Med henblik på ubesværet observation drejes fokuseringsjusteringsringen til venstre (mod uret), indtil billedet er en smule sløret. Drej derefter justeringsringen til højre (med uret), indtil den maksimale billedskarphed opnås.

**Praktisk tip:** Brug fokuseringshjulet på teleskopet til at indstille fokus kontinuerligt. Dette vil forhindre, at dine øjne bliver trætte.

## 2.7 BRUG AF ZOOMJUSTERINGSRINGEN

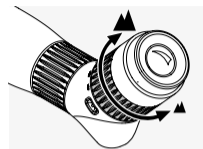

Ændring af forstørrelse: Hvis justeringsringen drejes til højre, øges forstørrelsen, og den formindskes, hvis ringen drejes til venstre. Indeksmerket viser den aktuelle forstørrelsesindstilling.

## 3. PLEJE OG VEDLIGEHOLDELSE

### 3.1 OBJEKTIVRENGØRINGSKLUD

Med den medfølgende mikrofiberklud kan du rengøre selv de mest følsomme glasoverflader. Den er ideel til objektiver, okularer og briller.

Hold kluden ren, da snavs kan beskadige linsens overflade. Hvis kluden er snavset, kan du vaske den i lunken sæbevand og lade den lufttørre. Den må kun bruges til rengøring af glasoverflader.

### 3.2 RENGØRING

Vi har designet alle komponenter og overflader på sigtet, så de er lette at rengøre.



For at sikre, at teleskopets optiske egenskaber opretholdes, skal glasoverfladen holdes fri for snavs, olie og fedt. Optikken rengøres ved først at børste eventuelle større smudspartikler af ved hjælp af en børste til optiklinser. Ånd derefter forsigtigt på linsen, og polér det med rengøringskluden for at fjerne eventuelt resterende snavs.



Huset bør rengøres med en blød, fugtig klud (undlad at bruge linsekluden til dette). Hvis det drejelige øjestykke er meget snavset (f.eks. af sand), kan det skrues helt af med henblik på yderst nem rengøring.

### 3.3 BRUG AF INSEKTMIDLER

Det aktive stof DEET (insektmiddel) kan - afhængigt af koncentrationen - beskadige både syntetiske materialer og lakerede overflader. Det gælder især tilfælde, hvor produktet er påført for nylig og stadig er fugtigt på huden eller hænderne, som derefter kommer i kontakt med overfladen.

Som et alternativ kan der anvendes insektmidler baseret på ICARIDIN.

### 3.4 OPBEVARING

Du skal opbevare dit teleskop et mørkt sted med tilstrækkelig ventilation. Hvis teleskopet er vådt, skal det tørres, før det pakkes væk. I tropiske områder eller på steder med høj luftfugtighed er det bedst at opbevare teleskopet i en lufttæt beholder med et fugtabsorberende middel (f.eks. silikagel).

### 3.5 KOMMENTARER

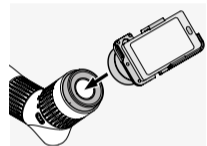

Gør dit teleskop til en telefotolinse med digiscopingadaptere fra SWAROVSKI OPTIK.

## 4. SIKKERHEDSANBEFALINGER

### ⚠ 4.1 ADVARSEL!



Kig ikke ind i solen med teleskopkikkerten! Det kan medføre, at dine øjne tager skade!

### 4.2 GENERELLE ANVISNINGER



Beskyt din teleskopkikkert mod stød.



Reparation og servicearbejde må kun udføres af SWAROVSKI OPTIK Absam (Austria) eller SWAROVSKI OPTIK North America og enhver form for arbejde af ikke-autoriserede parter medfører at garantien bortfalder.

## GARANTI

Dette produkt fra SWAROVSKI OPTIK er et instrument af høj kvalitet, som vi yder globale garanti- og goodwilltjenester til. Du kan få flere oplysninger på: [https://swarop.tk/general\\_warranty](https://swarop.tk/general_warranty)



## TEKNISKE DATA

Du kan finde alle tekniske data for dit produkt på: [https://swarop.tk/atcstc\\_technicaldata](https://swarop.tk/atcstc_technicaldata)



Alle angivelser er typiske værdier.

Ret til ændringer mht. udførelse og levering samt trykfejl forbeholdes.

МЫ БЛАГОДАРИМ ВАС ЗА ВЫБОР  
ИЗДЕЛИЯ ОТ SWAROVSKI OPTIK.  
ЕСЛИ У ВАС ВОЗНИКНУТ ВОПРОСЫ,  
ПОЖАЛУЙСТА, ОБРАЩАЙТЕСЬ  
К НАШЕМУ ДИЛЕРУ В ВАШЕМ РЕГИОНЕ  
ИЛИ НЕПОСРЕДСТВЕННО НА  
SWAROVSKIOP.TK.COM.

## 1. ОБЗОР

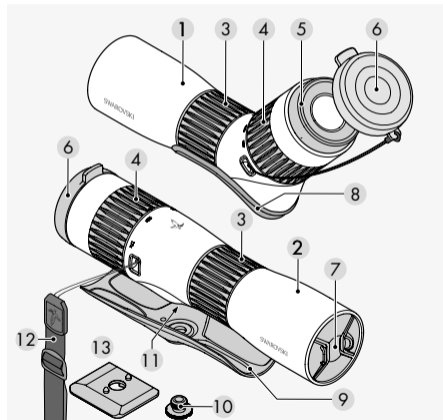

- 1 Зрительная труба АТС
- 2 Зрительная труба СТС
- 3 Кольцо фокусировки
- 4 Кольцо настройки увеличения
- 5 Наглазник
- 6 Крышка для окуляра
- 7 Крышка объектива
- 8 Накладка для АТС
- 9 Накладка для СТС
- 10 Крепежный винт для накладки/ пластины для штатива
- 11 Резьба для установки на штатив
- 12 Боковой ремень
- 13 Пластина для штатива

## 2. ЭКСПЛУАТАЦИЯ

### 2.1 СНЯТИЕ КРЫШКИ ОБЪЕКТИВА И КРЫШКИ ДЛЯ ОКУЛЯРА

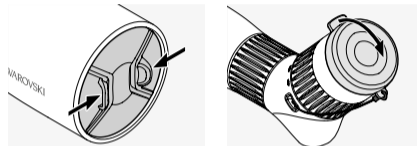

### 2.2 ПРИКРЕПЛЕНИЕ БОКОВОГО РЕМНЯ

Крышка объектива устанавливается при поставке прибора. При необходимости боковой ремень можно быстро и легко присоединить.

Чтобы присоединить боковой ремень к АТС/СТС, возьмите его конец без крепления фастекс и протяните петлю через держатель петли ①+②. Затем протяните другой конец ремня ③ через петлю и затяните ее ④.

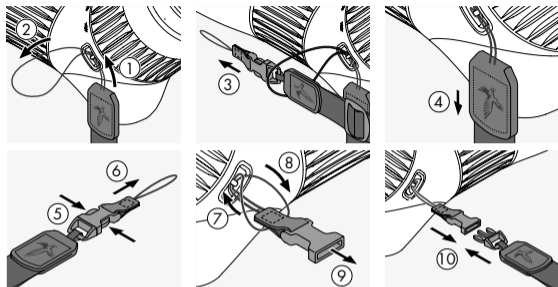

С другой стороны расстегните фастекс ⑤+⑥ и протяните петлю через держатель петли ⑦. Затем протяните этот конец через петлю ⑧ и затяните ее ⑨. Защелкните фастекс для соединения частей бокового ремня ⑩.

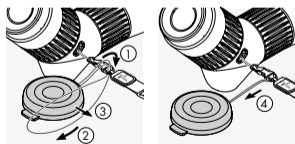

**Примечание:** Если установлен ремень для переноски, крышку окуляра можно закрепить на ремне для переноски.

**Совет:** крышка для объектива отлично помещается в крышку для окуляра и может храниться там во время наблюдений.

## 2.3 УСТАНОВКА НА ГОЛОВУ ШТАТИВА

ATC/STC имеет соединительную резьбу  $\frac{3}{8}$ " UNC. Вставленная втулка уменьшает резьбу до  $\frac{1}{4}$ " UNC. Входящую в комплект поставки штативную площадку можно установить с помощью резьбы. Зрительная труба подходит к любой стандартной голове штатива.

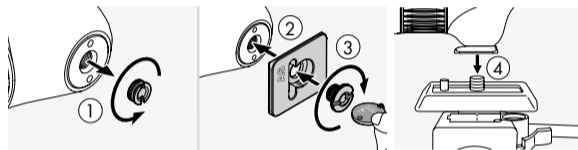

## 2.4 ИСПОЛЬЗОВАНИЕ БЕЗ ШТАТИВА

Для использования без штатива в комплект входит съемная накладка. Ее можно прикрепить с использованием прилагаемого крепежного винта и соединительной резьбы.

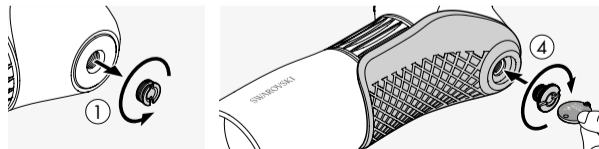

Шаг 1: Уберите втулку из соединительной резьбы в зрительной трубе.

Шаг 2: Прикрепите накладку к нижней части зрительной трубы с использованием крепежного винта.

Зрительная труба с накладкой может использоваться, например, при размещении на рюкзаке. При размещении на какой-либо поверхности защитная накладка позволяет поворачивать кольцо фокусировки и кольцо настройки увеличения на 360°.

## 2.5 РЕГУЛИРОВКА ОПУСКАЮЩЕГОСЯ НАГЛАЗНИКА

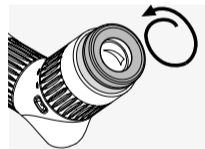

Для использования без очков: выкрутите опускающийся наглазник (против часовой стрелки) до упора.



Для использования с очками: закрутите опускающийся наглазник (по часовой стрелке) до упора.

## 2.6 ФОКУСИРОВКА

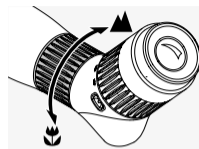

- Для наблюдений за удаленными объектами поверните колесо фокусировки вправо (по часовой стрелке).

- Поворот колеса фокусировки влево (против часовой стрелки) позволяет наблюдать за объектами с близкого расстояния.

- Для комфортных наблюдений поверните колесо фокусировки влево (против часовой стрелки), пока изображение не станет слегка размытым. Затем поверните колесо фокусировки вправо (по часовой стрелке) до достижения максимальной четкости изображения.

**Полезный совет:** используйте колесо фокусировки на зрительной трубе, чтобы постоянно настраивать фокус. Это позволит избежать усталости глаз.

## 2.7 ИСПОЛЬЗОВАНИЕ КОЛЬЦА НАСТРОЙКИ УВЕЛИЧЕНИЯ

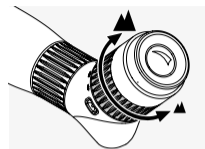

Изменение увеличения: для большего увеличения поворачивайте кольцо настройки вправо, для меньшего увеличения поворачивайте его влево. Метка показывает текущую настройку увеличения.

## 3. УХОД И ОБСЛУЖИВАНИЕ

### 3.1 САЛФЕТКА ДЛЯ ОЧИСТКИ ОПТИКИ

Прилагаемой салфеткой из микрофибры можно очищать даже самые чувствительные поверхности стекол. Она идеально подходит для объективов, окуляров и очков. Салфетка должна быть чистой, поскольку ее загрязнения могут повредить поверхность линз. Загрязнившуюся салфетку можно постирать в теплой мыльной воде и высушить на воздухе. Используйте ее только для очистки поверхностей оптических элементов.

### 3.2 ОЧИСТКА

Все элементы и поверхности зрительной трубы разработаны для обеспечения простой очистки.



Для длительного сохранения превосходных оптических характеристик вашей зрительной трубы поддерживайте поверхности оптических элементов в чистоте, не допуская попадания на них грязи, жира и масла. Чтобы почистить оптику, сначала удалите крупные частицы кистью для очистки линз. Затем осторожно подышите на линзу и отполируйте ее чистящей салфеткой для удаления оставшегося загрязнения. Корпус лучше всего очищать мягкой влажной тканью (не используйте для этого салфетку для очистки оптики). Если он сильно загрязнен (например, песком), можно полностью открутить опускающийся наглазник, чтобы упростить процесс очистки.

### 3.3 ИСПОЛЬЗОВАНИЕ СРЕДСТВ ОТ НАСЕКОМЫХ

Активный агент DEET (средство от насекомых), в зависимости от концентрации, может повредить как синтетические материалы так и лакированные поверхности. В частности, в тех случаях, когда средство от насекомых только что нанесено, еще влажное на коже или руках и затем вступают в контакт с поверхностью.

В качестве альтернативы можно использовать репелленты от насекомых на основе ICARIDIN.



### 3.4 ХРАНЕНИЕ

Хранить зрительную трубу следует в хорошо проветриваемом темном месте. Если зрительная труба влажная, сначала необходимо ее высушить. В тропических районах или в областях с высокой влажностью воздуха лучше хранить ее в герметичном контейнере с влагопоглотителем (таким как силикагель).

### 3.5 КОММЕНТАРИИ

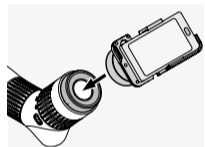

Превратите свою зрительную трубу в телеобъектив с использованием адаптеров для дигископинга от SWAROVSKI OPTIK.

## 4. РЕКОМЕНДАЦИИ ПО БЕЗОПАСНОСТИ



### 4.1 ОСТОРОЖНО!



Запрещается направлять зрительную трубу на солнце!  
Опасно для глаз!

### 4.2 ОБЩИЕ ПРАВИЛА ЭКСПЛУАТАЦИИ



Оберегайте зрительную трубу от ударов.



Ремонт и обслуживание должны осуществляться только либо SWAROVSKI OPTIK Absam (Австрия) или SWAROVSKI OPTIK Северная Америка. Любые работы неуполномоченной стороной приводят к потере гарантии.

## ГАРАНТИЯ

Это изделие SWAROVSKI OPTIK является высококачественным инструментом, на который мы предоставляем международную гарантию изготовителя и добровольную гарантию. Для получения дополнительной информации посетите: [https://swarov.tk/general\\_warranty](https://swarov.tk/general_warranty)



## ТЕХНИЧЕСКИЕ ДАННЫЕ

Все технические характеристики вашего изделия приведены здесь: [https://swarov.tk/atcstc\\_technicaldata](https://swarov.tk/atcstc_technicaldata)



Все параметры являются типовыми.

Производитель оставляет за собой право изменять конструкцию и комплект поставки, он не несет ответственности за возможные опечатки.

感谢您选择这款施华洛世奇光学产品。  
如果您有任何问题，请咨询您的专业零售商或直接通过 [SWAROVSKIOPTIK.COM](https://www.swarovskioptik.com) 联系我们。

## 1. 概述

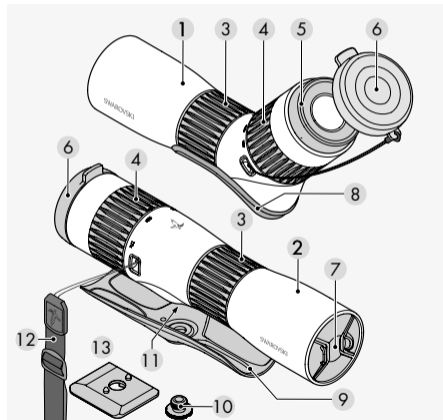

- 1 ATC 单筒望远镜
- 2 STC 单筒望远镜
- 3 聚焦调节环
- 4 放大倍数调节环
- 5 可调节旋入式眼罩
- 6 目镜防护罩
- 7 物镜保护盖
- 8 ATC 底部保护壳
- 9 STC 底部保护壳
- 10 锁紧螺钉用于底部保护壳或快装板
- 11 三脚架连接螺纹
- 12 单肩颈带
- 13 快装板

## 2. 操作

### 2.1 拆下物镜保护盖和目镜防护罩

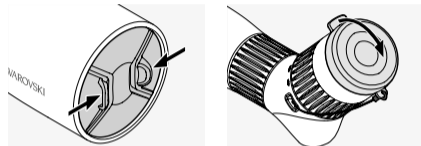

### 2.2 安装单肩颈带

需要时可以简便快捷地连接单肩颈带。

要将单肩颈带连接在 ATC/STC 上，请握住没有扣件的一面，然后将环线穿过环线固定器 ①+②。之后将单肩颈带的另一端 ③ 穿过环线并拉紧 ④。

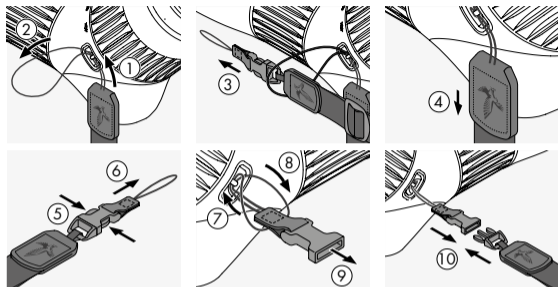

在另一侧，松开夹子的一端 ⑤+⑥，然后将环线穿过环线固定器 ⑦。再将夹子的一端穿过环线 ⑧ 并拉紧 ⑨，然后将夹子固定到单肩颈带的另一端 ⑩。

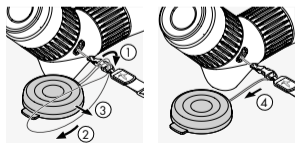

**备注：**单肩颈带连接再ATC/STC上时，可将目镜防护罩系在单肩颈带上。

**提示：**物镜保护盖与目镜保护盖完美贴合，观察目标时可以将其存放在目镜保护盖内。

### 2.3 安装至三脚架云台

ATC/STC 采用 3/8"UNC 连接螺纹。插入的衬套可将螺纹缩小到 1/4"UNC。提供的连接器快装板可通过螺纹安装，单筒望远镜适合任何标准的三脚架云台。

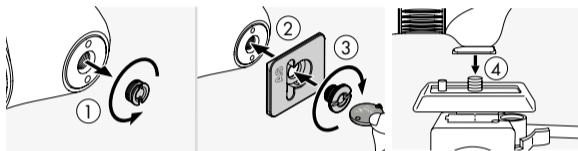

### 2.4 不使用三脚架

在不使用三脚架时（例如放置在平面或背包上），我们为您提供可拆卸底部保护壳。可以使用提供的锁紧螺钉和连接螺纹进行安装。

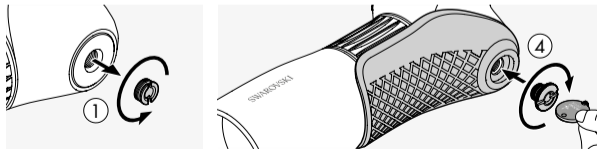

第1步：拆掉单筒望远镜连接螺纹上的衬套。

第2步：使用锁紧螺钉将保护壳固定至单筒望远镜底部（硬币或一字螺丝刀）。

安装了底部保护壳的单筒望远镜可以放置在平面或背包上，并提供良好支撑。置于平面时，底部保护壳不妨碍聚焦环和放大倍数调节环的使用。

## 2.5 可调节旋入式眼罩

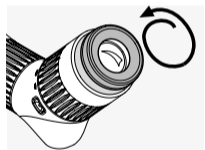

不戴眼镜使用时：尽可能拧开旋入式眼罩（逆时针方向）。

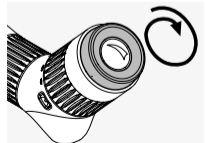

戴眼镜使用时：尽可能拧紧旋入式眼罩（顺时针方向）。

## 2.6 调整焦距



- 对于远处的物体，向右（顺时针方向）转动聚焦调节环。
- 向左旋转（逆时针方向）调节环，可以近距离观察物体。

• 为了便于观察，向左（逆时针方向）转动聚焦调节环，直到图像稍微模糊。然后向右（顺时针方向）转动调节环，直到图像清晰度达到最高。

实用建议：使用单筒望远镜上的聚焦轮来持续设置焦点。这将有助于防止您的眼睛产生疲劳。

## 2.7 使用变倍调节环

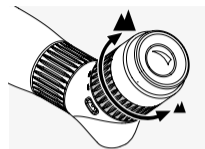

改变放大倍数：向左转动调节环可增加放大倍数；向右转动调节环可减少放大倍数。指针标记显示当前的放大倍数设置。

## 3. 保养和维护

### 3.1 镜头清洁布

您可以使用产品自带的超细纤维镜头清洁布清洁极其敏感的玻璃表面。它是清洁物镜、目镜和眼镜的理想之选。

请保持清洁布干净，因为灰尘会损伤镜头表面。如果清洁布变脏，可以用温和的肥皂水清洗，然后风干。请仅在清洁玻璃表面时使用。

### 3.2 清洁

经过我们的设计，望远镜的所有组件和表面都易于清洁。

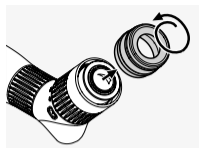

为确保您的单筒望远镜拥有持久卓越的光学性能，您需要让玻璃表面远离尘土和油脂。如需清洁光学器件，应首先用光学镜头刷清除较大的尘土颗粒。然后在镜头上轻轻呼气，用清洁布去除残留的污垢。



机身最好用柔软的湿布清洁（请不要使用镜头清洁布）。如果镜头很脏（比如有沙子），可以完全拧开旋入式眼罩，这样会更容易清洁。

### 3.3 使用驱虫剂

一定浓度的活性剂避蚊胺（驱虫剂）可能会破坏合成材料和漆层表面。如果刚刚喷洒过这种药物，并且皮肤或双手还处于潮湿的状态，此时用双手接触漆层表面时，尤其会对其造成损害。

作为一种替代方法，可以使用以派卡瑞丁为主要成分的驱虫剂。

### 3.4 存放

您应把单筒望远镜存放在通风良好、光线较暗的地方。如果单筒望远镜受潮，必须马上进行干燥处理。在热带地区或高湿度地区，最好将其放在一个密闭的容器里，并放入吸湿剂（如硅胶）。

### 3.5 扩展

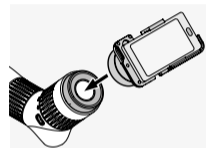

使用施华洛世奇光学公司的望远摄影连接器将您的单筒望远镜变成一个长焦镜头。

## 4. 安全建议

### ⚠ 4.1 警告!



不要通过设备直视太阳，否则会严重损害您的眼睛。

### 4.2 基本信息



保护您的设备免受撞击。



维修和保养服务只能由施华洛世奇光学阿巴森（奥地利）公司或施华洛世奇光学北美公司进行，否则您的保修将失效。

## 维保

施华洛世奇光学的这款产品是一部高质量的光学仪器，我们在全球范围内提供保障和善意维保服务。更多信息，请访问：[https://swarov.tk/general\\_warranty](https://swarov.tk/general_warranty)



## 技术数据

您可以通过 [https://swarov.tk/atcstc\\_technicaldata](https://swarov.tk/atcstc_technicaldata) 找到产品的全部技术资料



所有提供的规格均为象征值。

我们保留对设计和产品交付做出更改的权利。我们不承担印刷错误的责任。



