

Instant Print Camera

Realikids Instant Cam



User manual
Manuel d'utilisation
Bedienungsanleitung
Manual de usuario
Manuale d'uso

Manual do usuário
Gebruikershandleiding
Podręcznik użytkownika
Uživatelská příručka
Felhasználói kézikönyv

Руководство пользователя для загрузки на :
www.gtcompany.fr/en/customer-support/

PRODUCT KEY FEATURES

- Instant black and white photo printing
- Photo frames
- 5.0 MP CMOS sensor
- 2.4" HD screen
- Support up to 32 GB micro SD card (not included)

PAPER ROLL INSTALLATION

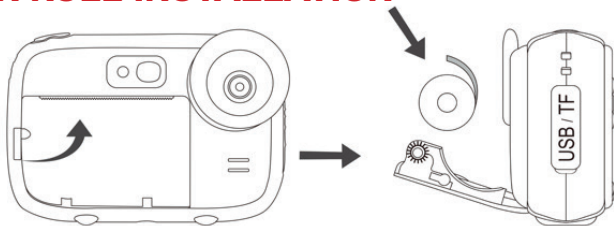

1. Pull the small lever to the left of the paper slot upwards to open the lid.
2. Place the paper roll inside respecting the position shown on the diagram above.
3. Close the lid and press it firmly until it locks in place.
4. While closing the lid, make sure 5 cm of paper comes out of the printing slot.

Note: the first prints may be more or less sharp because the instant camera requires a short warm-up time.

BUTTONS DESCRIPTION

1. Lever of the paper roll slot
2. LED flash
3. Selfie mirror
4. Lens
5. Speaker
6. Paper roll slot
7. Lanyard hole
8. USB/TF slot
9. Lanyard hole
10. Microphone
11. Down button
12. Mode/OK button
13. Indicator light
14. Shutter button
15. Up button
16. Reset hole
17. Screen
18. Settings menu button
19. Frame button
20. Printing button
21. Power button

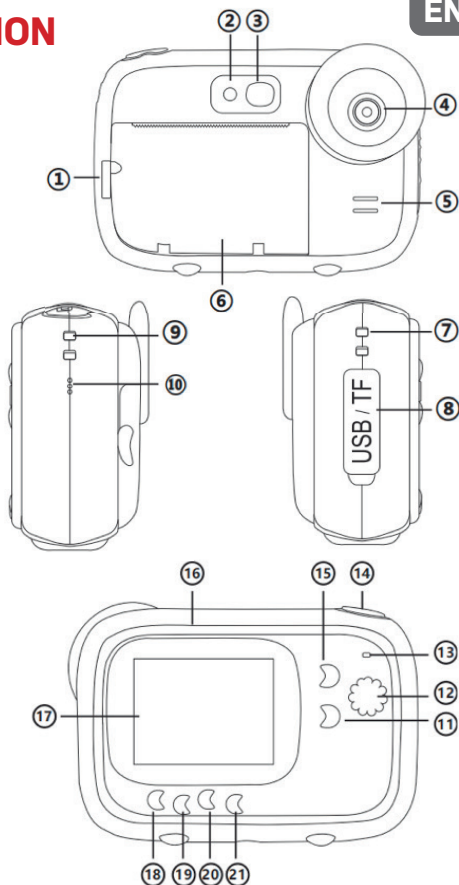

OPERATION GUIDE

Lithium battery charging

To charge the battery, simply connect the instant camera to a computer or an AC adapter with the provided USB cable. The indicator light on the back of the device will light up blue to indicate that the battery is being charged, and will turn off when the instant camera is fully charged.

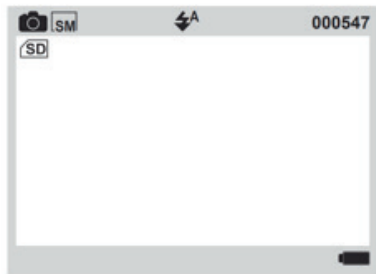

Photo mode

1. Before using the instant camera, insert a micro SD card in the dedicated slot on the side of the device to extend its storage capacity and save photos you shot to view them in playback mode.

Note: once having inserted a new memory card into the instant camera, please format it before use.

2. After pressing Power button to switch on the device, the instant camera automatically enters the photo mode as it is the default one. The icon  will then show up at the top left of the LCD screen.



3. Before taking photos, you can add a frame or filter by first pressing Frame button and then Up / Down buttons to scroll through the choices. To exit the frame mode, press Frame button again.
4. Press Shutter button to take a picture.
5. The printing function being on by default, the instant camera will then automatically print the photo you just shot.



Printing function

1. When you switch on the instant camera, the printing function is automatically activated in photo mode, as the icon  shows at the top of the screen.



Note: this function can work without a micro SD card has been inserted into the instant camera.

2. Possibly add a frame or a filter by first pressing Frame button and then Up / Down buttons to scroll through the choices.
3. Press Shutter button to take picture.
4. The instant camera will instantly print it.

5. If you do not want to print the photo you have just taken, press Printing button before pressing Shutter button to only take a picture. The icon  no longer shows up at the top of the LCD screen.



Video recording mode

1. After pressing Power button to switch on the device, the instant camera automatically enters the photo mode as it is the default one.
2. Press Mode button until moving to video recording mode. The icon  will then show up at the top left of the LCD screen.

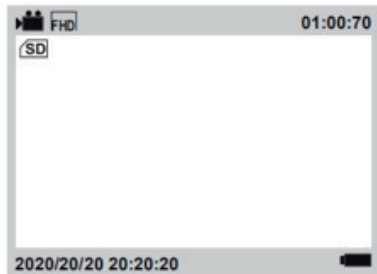

3. Press Shutter button to start video recording.

Note: in video mode, photo printing function is disabled.



Playback mode

1. After pressing Power button to switch on the device, the instant camera automatically enters the photo mode as it is the default one.

2. Press Mode button until moving to playback mode.

The icon  will then show up at the top left of the LCD screen.

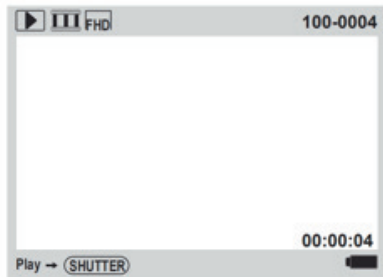
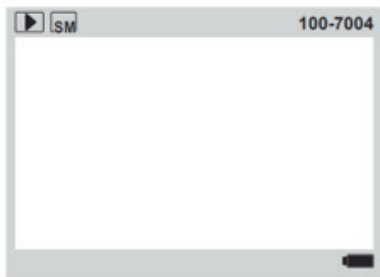

3. Press Up/Down buttons to choose the file you want to view.

4. If you selected a photo, you press Print button to print it.

5. If you selected a video, press Shutter button to play it back.

Note: to delete a file, press Menu button in playback mode. The «Delete this file?» question will then show up on the LCD screen with OK / Cancel options. Press Up / Down buttons to make a choice and Mode button to confirm.

Settings menu in the photo / video mode

If you want to adjust some settings of the instant camera, Settings menu button to enter the settings menu.

1. Settings menu button in photo or video mode.

2. Press Up/Down buttons to choose the setting you want to adjust.

3. Press Mode button to enter the submenu.

4. The settings menu looks as follow:

Video Size	HD/FHD
Resolution	1M/2M/3M/5M/8M/10M
Print Density	Density 6/5/4/3/2/1
Fill light	Off/On/Auto
Date Tag	On/Off
Sound	On/Off
Time Setting	Year/Month/Day/Hour/Minute/Second
Language Setting	English/Simplified Chinese/Traditional Chinese/ Japanese/Korean/Russian/French/German/Italian/ Spanish/Czech/Portuguese/Polish/Turkish/Dutch/ Hungarian
Flicker	50Hz/60Hz
Format	OK/Cancel
Reset System	OK/Cancel
Version	P01_V1.0.0

5. Press Up / Down buttons to select a setting option and then Mode button to confirm.

6. Settings menu button to exit the settings menu.

CARACTÉRISTIQUES PRINCIPALES DU PRODUIT

- Impression instantanée de photos en noir et blanc
- Cadres photos
- Capteur CMOS 5.0 MP
- Écran HD 2.4"
- Prend en charge les cartes micro SD jusqu'à 32 GB (non inclus)

INSTALLATION DU ROULEAU DE PAPIER

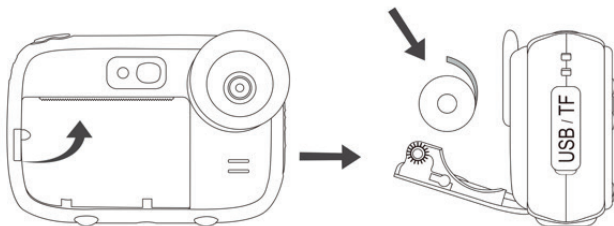

1. Poussez vers le haut le petit levier à gauche du compartiment à papier pour en ouvrir la trappe.
2. Insérez le rouleau de papier en respectant la position indiquée sur le schéma ci-dessus.
3. Refermez la trappe et appuyez fermement jusqu'à ce qu'elle se bloque.
4. En refermant la trappe, assurez-vous que 5 cm de papier sortent de la fente d'impression.

Remarque: les premières impressions peuvent être plus ou moins nettes car l'appareil photo instantané nécessite un court temps de préchauffage.

DESCRIPTION DES BOUTONS

1. Levier du compartiment à papier
2. Flash LED
3. Miroir à selfie
4. Objectif
5. Haut-parleur
6. Compartiment à papier
7. Trou du tour de cou
8. Fente USB/TF
9. Trou du tour de cou
10. Microphone
11. Bouton Bas
12. Bouton Mode/OK
13. Voyant lumineux
14. Bouton obturateur
15. Bouton Haut
16. Trou de réinitialisation
17. Écran
18. Bouton Menu des réglages
19. Bouton Cadre
20. Bouton Impression
21. Bouton d'alimentation

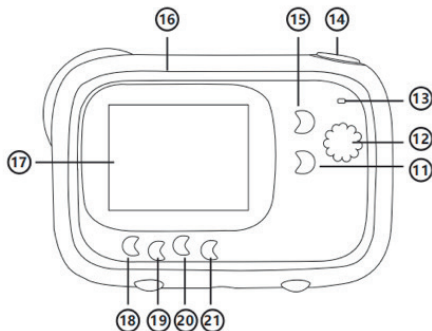
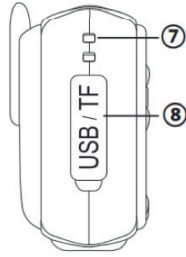
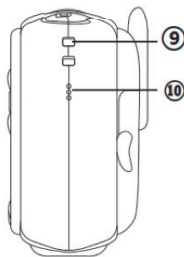
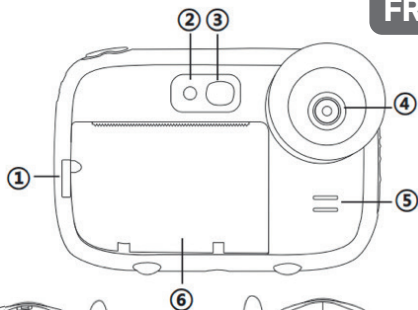

GUIDE OPÉRATIONNEL

Chargement de la batterie lithium

Pour charger la batterie, il suffit de connecter l'appareil photo instantané à un ordinateur ou à un adaptateur secteur à l'aide du câble USB fourni. Le voyant lumineux situé à l'arrière de l'appareil s'allume en bleu pour indiquer que la batterie est en cours de chargement, et s'éteint lorsque l'appareil photo instantané est complètement chargé.



Mode photo

1. Avant d'utiliser l'appareil photo instantané, insérez une carte micro SD dans la fente prévue à cet effet sur le côté de l'appareil pour augmenter sa capacité de stockage et sauvegarder les photos que vous avez prises pour les visualiser en mode lecture.

Remarque: une fois la nouvelle carte mémoire insérée dans l'appareil photo instantané, veuillez procéder à un formatage avant utilisation.

2. Après avoir appuyé sur le bouton d'alimentation pour allumer l'appareil photo instantané, celui-ci passe automatiquement en mode photo étant donné qu'il s'agit du mode par défaut. L'icône  apparaîtra alors en haut à gauche de l'écran LCD.

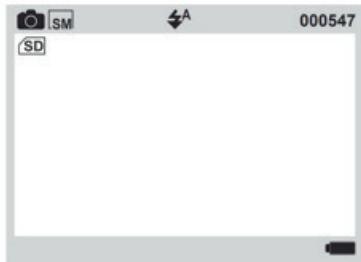

3. Avant de prendre des photos, vous pouvez ajouter un cadre ou un filtre en appuyant d'abord sur le bouton Cadre puis sur les boutons Haut / Bas pour faire défiler les choix. Pour quitter le mode cadre, appuyez de nouveau sur le bouton Cadre.
4. Appuyez sur le bouton obturateur pour prendre une photo.
5. La fonction d'impression étant activée par défaut, l'appareil photo instantané imprimera automatiquement la photo que vous venez de prendre.



Fonction d'impression

1. Lorsque vous allumez l'appareil photo instantané, la fonction d'impression est automatiquement activée en mode photo, comme l'indique l'icône  en haut de l'écran.



Remarque: cette fonction peut fonctionner sans qu'une carte micro SD ait été insérée dans l'appareil photo instantané.

2. Ajoutez éventuellement un cadre ou un filtre en appuyant d'abord sur le bouton Cadre, puis sur les boutons Haut / Bas pour faire défiler les choix.
3. Appuyez sur le bouton obturateur pour prendre une photo.
4. L'appareil photo instantané l'imprimera instantanément.

5. Si vous ne voulez pas imprimer la photo que vous venez de prendre, appuyez sur le bouton Impression avant d'appuyer sur le bouton de l'obturateur pour seulement prendre une photo. L'icône  n'apparaît plus en haut de l'écran LCD.



Mode enregistrement vidéo

1. Après avoir appuyé sur le bouton d'alimentation pour allumer l'appareil photo instantané, celui-ci passe automatiquement en mode photo étant donné qu'il s'agit du mode par défaut.

2. Appuyez sur le bouton Mode jusqu'à ce que vous passiez en mode enregistrement vidéo. L'icône  apparaîtra alors en haut à gauche de l'écran LCD.

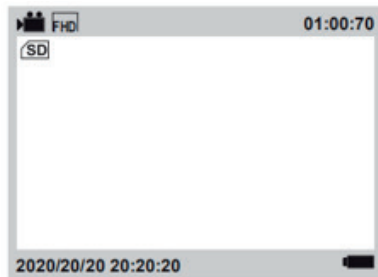

3. Appuyez sur le bouton obturateur pour lancer un enregistrement vidéo.

Remarque: en mode vidéo, la fonction d'impression photo est désactivée.



Mode lecture

1. Après avoir appuyé sur le bouton d'alimentation pour allumer l'appareil photo instantané, celui-ci passe automatiquement en mode photo étant donné qu'il s'agit du mode par défaut.
2. Appuyez sur le bouton Mode jusqu'à ce que vous passiez en mode lecture. L'icône  apparaîtra alors en haut à gauche de l'écran LCD.

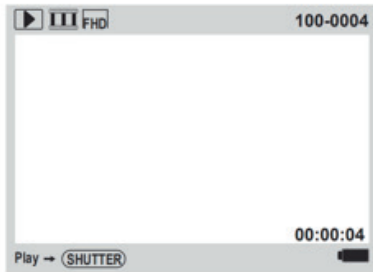
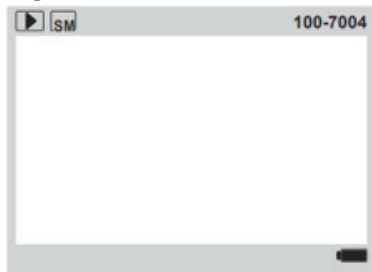

3. Appuyez sur les boutons Haut / Bas pour choisir le fichier que vous souhaitez visualiser.
4. Si vous avez sélectionné une photo, appuyez sur le bouton Impression pour l'imprimer.
5. Si vous avez sélectionné une vidéo, appuyez sur le bouton obturateur pour la lire.

Remarque: pour supprimer un fichier, appuyez sur le bouton Menu des réglages en mode lecture. La question «Supprimer ce fichier ?» s'affiche alors sur l'écran LCD avec les options Confirmer/Annuler. Appuyez sur les boutons Haut/Bas pour faire un choix et sur le bouton Mode pour confirmer.

Menu des réglages en mode photo / vidéo

Si vous souhaitez ajuster certains paramètres de l'appareil photo instantané, appuyez sur le bouton Menu des réglages pour accéder au menu des réglages.

1. Appuyez sur le bouton Menu des réglages en mode photo ou vidéo.
2. Appuyez sur les boutons Haut / Bas pour choisir le réglage que vous voulez ajuster.
3. Appuyez sur le bouton Mode pour entrer dans le sous-menu.
4. Le menu des réglages se présente comme suit :

Taille de la vidéo	HD/FHD
Résolution	1M/2M/3M/5M/8M/10M
Densité d'impression	Densité 6/5/4/3/2/1
Lumière d'appoint	Éteindre/Allumer/Auto
Horodatage	Activé/Désactivé
Son des touches	Activé/Désactivé

Réglage de l'heure	Année/Mois/Jour/Heure/Minute/Seconde
Langue	Anglais/Chinois simplifié/Chinois traditionnel/Japonais/Coréen/Russe/Français/Allemand/Italien/Espagnol/Tchèque/Portugais/Polonais/Turque/Néerlandais/Hongrois
Fréquence	50Hz/60Hz
Format	Confirmer/Annuler
Réinitialisation du système	Confirmer/Annuler
Version	P01_V1.0.0

5. Appuyez sur les boutons Haut / Bas pour sélectionner une option de réglage, puis sur le bouton Mode pour confirmer.
6. Appuyez sur le bouton Menu des réglages pour quitter le menu des réglages.

HAUPTMERKMALE DES PRODUKTS

- Sofortiger Druck von Schwarzweißfotos
- Bilderrahmen
- 5.0 MP CMOS-Objektiv
- 2.4" HD-Bildschirm
- Unterstützt bis zu 32 GB Micro-SD-Karten
(nicht im Lieferumfang enthalten)

INSTALLATION DER PAPIERROLLE

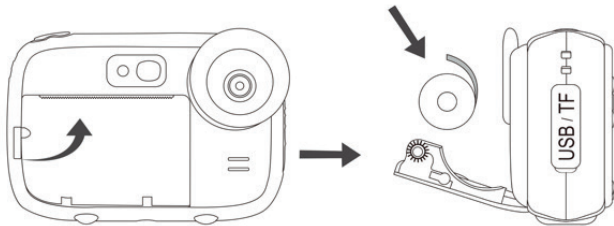

1. Drücken Sie den kleinen Hebel links im Papierfach nach oben, um die Klappe zu öffnen.
2. Legen Sie die Papierrolle gemäß der in der obigen Illustration gezeigten Position hinein.
3. Schließen Sie die Klappe und drücken Sie sie fest, bis sie klemmt.
4. Stellen Sie beim Schließen der Klappe sicher, dass 5 cm Papier aus dem Druckschlitz herauskommen.

Hinweis: die ersten Drucke können mehr oder weniger scharf sein, da die Sofortbildkamera eine kurze Aufwärmzeit benötigt.

BESCHREIBUNG DER TASTEN

1. Papierfachhebel
2. LED-Blitz
3. Selfie-Spiegel
4. Objektiv
5. Lautsprecher
6. Papierfach
7. Loch der Umhängeband
8. USB/TF-Steckplatz
9. Loch der Umhängeband
10. Mikrophon
11. Ab-Taste
12. Modus/OK-Taste
13. Leuchtanzeige
14. Auslöser-Taste
15. Auf-Taste
16. Loch der Reset-Taste
17. Bildschirm
18. Einstellungs-menü-Taste
19. Rahmen-Taste
20. Druck-Taste
21. Ein/Aus-Taste

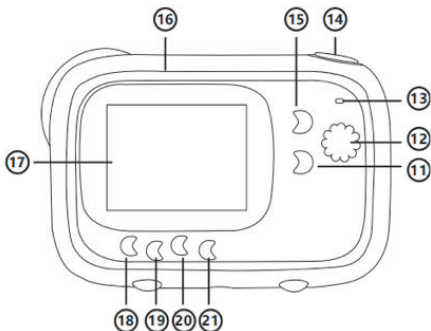
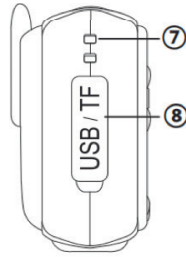
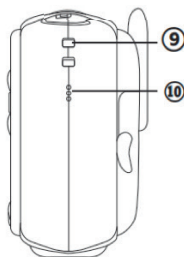
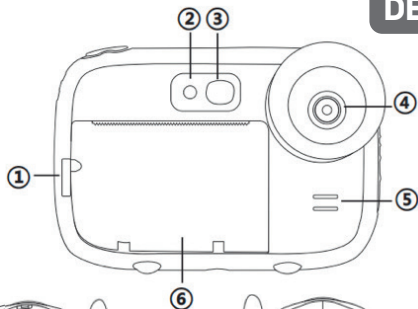

BETRIEBSANLEITUNG

Aufladung der Lithium-Batterie

Um die Batterie aufzuladen, schließen Sie die Sofortbildkamera einfach mit dem mitgelieferten USB-Kabel an einen Computer oder ein Netzteil an. Die Leuchtanzeige auf der Rückseite des Geräts leuchtet blau, um anzuzeigen, dass die Batterie geladen wird, und erlischt, wenn die Sofortbildkamera vollständig aufgeladen ist.



Fotomodus

1. Bevor Sie die Sofortbildkamera verwenden, legen Sie eine Micro-SD-Karte in den Steckplatz an der Seite des Geräts ein, um die Speicherkapazität zu erhöhen und die aufgenommenen Fotos zu speichern, um sie im Wiedergabemodus anzusehen.

Hinweis: sobald die neue Speicherkarte in die Sofortbildkamera eingesetzt ist, formatieren Sie sie bitte vor der Verwendung.

2. Nach dem Drücken der Ein / Aus-Taste zum Einschalten der Sofortbildkamera wechselt die Sofortbildkamera automatisch in den Fotomodus, da dies der Standardmodus ist. Das Symbol  wird dann oben links auf dem LCD-Bildschirm angezeigt.

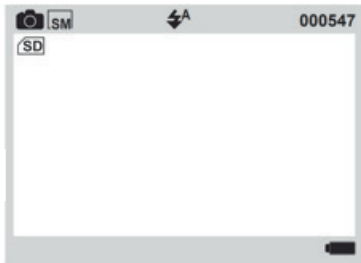

3. Bevor Sie Fotos aufnehmen, können Sie einen Rahmen oder Filter hinzufügen, indem Sie zuerst die Rahmen-Taste und dann die Auf-/Ab-Tasten drücken, um durch die Auswahlmöglichkeiten zu scrollen. Um den Rahmenmodus zu verlassen, drücken Sie erneut die Rahmen-Taste.
4. Drücken Sie die Auslöser-Taste, um ein Foto aufzunehmen.
5. Da die Druckfunktion standardmäßig aktiviert ist, drückt die Sofortbildkamera automatisch das Foto, das Sie gerade aufgenommen haben.



Druckfunktion

1. Wenn Sie die Sofortbildkamera einschalten, wird die Druckfunktion im Fotomodus automatisch aktiviert, wie durch das Symbol  oben auf dem Bildschirm angezeigt.



Hinweis: diese Funktion kann verwendet werden, ohne dass eine Micro-SD-Karte in die Sofortbildkamera eingelegt ist.

2. Fügen Sie optional einen Rahmen oder Filter hinzu, indem Sie zuerst die Rahmen-Taste und dann die Auf-/Ab-Tasten drücken, um durch die Auswahlmöglichkeiten zu scrollen.
3. Drücken Sie die Auslöser-Taste, um ein Foto aufzunehmen.
4. Die Sofortbildkamera druckt es augenblicklich aus.

5. Wenn Sie das gerade aufgenommene Foto nicht drucken möchten, drücken Sie die Druck-Taste, bevor Sie den Auslöser-Taste drücken, um nur ein Foto aufzunehmen. Das Symbol  wird nicht mehr oben auf dem LCD-Bildschirm angezeigt.



Videoaufnahmemodus

1. Nach dem Drücken der Ein / Aus-Taste zum Einschalten der Sofortbildkamera wechselt die Sofortbildkamera automatisch in den Fotomodus, da dies der Standardmodus ist.

2. Drücken Sie die Modus-Taste, bis Sie in den Videoaufnahme-modus wechseln. Das Symbol  wird dann oben links auf dem LCD-Bildschirm angezeigt.

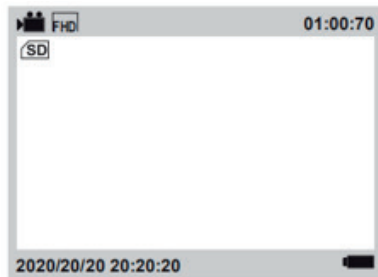

3. Drücken Sie den Auslöser-Taste, um eine Videoaufnahme zu starten.

Hinsweis: im Videoaufnahmemodus ist die Fotodruckfunktion deaktiviert.



Wiedergabemodus

1. Nach dem Drücken der Ein / Aus-Taste zum Einschalten der Sofortbildkamera wechselt die Sofortbildkamera automatisch in den Fotomodus, da dies der Standardmodus ist.
2. Drücken Sie die Modus-Taste, bis Sie in den Wiedergabemodus wechseln. Das Symbol  wird dann oben links auf dem LCD-Bildschirm angezeigt.

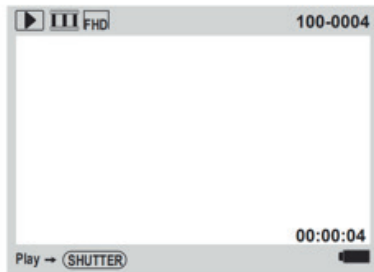
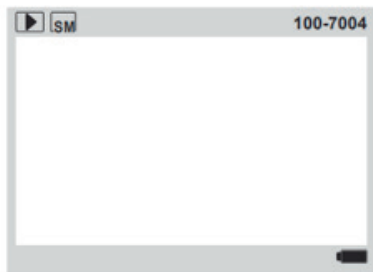

3. Drücken Sie die Auf / Ab-Tasten, um die Datei auszuwählen, die Sie anzeigen möchten.
4. Wenn Sie ein Foto ausgewählt haben, klicken Sie auf die Druck-Taste, um es zu drucken.
5. Wenn Sie ein Video ausgewählt haben, drücken Sie den Auslöser-Taste, um es wiederzugeben.

Hinweis: um eine Datei zu löschen, drücken Sie im Wiedergabemodus die Einstellungs-menü-Taste. Die Frage «Diese Datei löschen?» wird auf dem LCD-Bildschirm mit den Optionen OK / Stornieren angezeigt. Drücken Sie die Auf / Ab-Tasten, um eine Auswahl zu treffen, und die Modus-Taste, um zu bestätigen.

Einstellungsmenü im Fotomodus / Videoaufnahmemodus

Wenn Sie einige Sofortbildkamera-Einstellungen anpassen möchten, drücken Sie die Einstellungsmenü-Taste, um auf das Einstellungsmenü zuzugreifen.

1. Drücken Sie die Einstellungsmenü-Taste im Fotomodus oder Videoaufnahmemodus.
2. Drücken Sie die Auf / Ab-Tasten, um die Einstellung auszuwählen, die Sie anpassen möchten.
3. Drücken Sie die Modus-Taste, um das Untermenü aufzurufen.
4. Das Einstellungsmenü sieht wie folgt aus:

Größe des Videos	HD/FHD
Auflösung	1M/2M/3M/5M/8M/10M
Druckauflösung	Dichte 6/5/4/3/2/1
Füllen Sie Licht	Aus/Auf/Auto
Datumsstempel	Aus/Auf
Tastenton	Aus/Auf
Zeiteinstellung	Jahr/Monat/Tag/Uhr/Minute/Sekunde

Sprache	Englisch/Vereinfachtes Chinesisch/Traditionelles Chinesisch/Japanisch/Koreanisch/Russisch/Französisch/Deutsch/Italienisch/Spanisch/Tschechisch/Portugiesisch/Polnisch/Türkisch/Niederländisch/Ungarisch
Frequenz	50Hz/60Hz
Formatierung	OK/Stornieren
System zurücksetzen	OK/Stornieren
Version	P01_V1.0.0

5. Drücken Sie die Auf / Ab-Tasten, um eine Einstellungsoption auszuwählen, und drücken Sie die Modus-Taste zur Bestätigung.
6. Drücken Sie die Einstellungsmenü-Taste, um das Einstellungsmenü zu verlassen.

CARACTERÍSTICAS PRINCIPALES DEL PRODUCTO

- Impresión instantánea de fotografías en blanco y negro
- Marcos de fotos
- Sensor CMOS de 5.0 MP
- Pantalla HD de 2.4 pulgadas
- Soporta tarjetas micro SD de hasta 32 GB (no incluidas)

INSTALACIÓN DEL ROLLO DE PAPEL

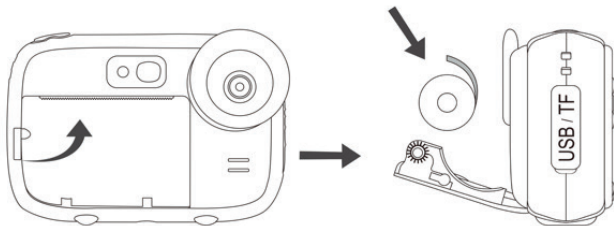

1. Empuje hacia arriba la pequeña palanca en el lado izquierdo del compartimento de papel para abrir la tapa.
2. Coloque el rollo de papel en el interior respetando la posición que se muestra en el diagrama anterior.
3. Cierre la tapa y presione firmemente hasta que se enganchen.
4. Mientras cierra la tapa, asegúrese de que salgan 5 cm de papel por la ranura de impresión.

Nota: las primeras impresiones pueden ser más o menos nítidas porque la cámara instantánea requiere un breve tiempo de calentamiento.

DESCRIPCIÓN DE LOS BOTONES

1. Palanca del compartimento de papel

2. Flash LED

3. Espejo selfie

4. Lente

5. Altavoz

6. Compartimento de papel

7. Agujero de cordón

8. Ranura USB/TF

9. Agujero de cordón

10. Micrófono

11. Botón Abajo

12. Botón Modo/OK

13. Luz indicadora

14. Botón del obturador

15. Botón Arriba

16. Restablecer agujero

17. Pantalla

18. Botón Menú de configuración

19. Botón Marco

20. Botón Impresión

21. Botón de encendido

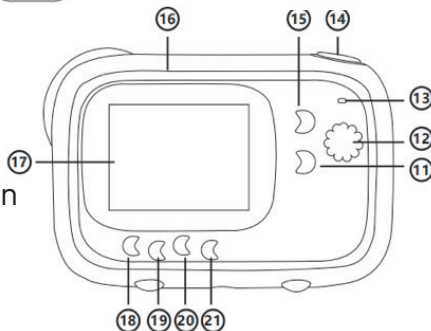
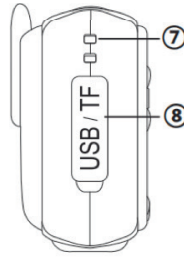
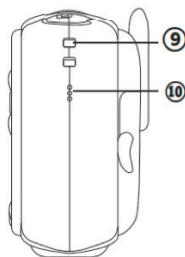
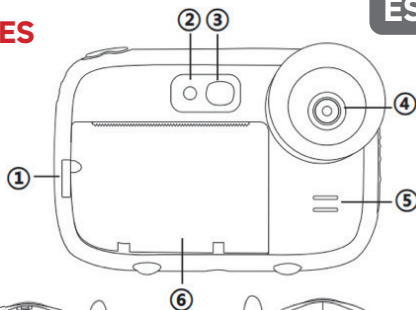

GUÍA OPERACIONAL

Carga de la batería de litio

Para cargar la batería, simplemente conecte la cámara instantánea a una computadora o a un adaptador de CA usando el cable USB suministrado. La luz indicadora en la parte posterior de la cámara se volverá azul para indicar que la batería se está cargando y se apagará cuando la cámara instantánea esté completamente cargada.



Modo fotográfico

1. Antes de usar la cámara instantánea, inserte una tarjeta micro SD en la ranura provista para este propósito en el lateral de la cámara para aumentar su capacidad de almacenamiento y guardar las fotos que ha tomado para verlas en modo de reproducción.

Nota: una vez insertada la nueva tarjeta de memoria en la cámara instantánea, formátéela antes de usarla.

2. Después de presione el botón de encendido para encender la cámara instantánea, este cambia automáticamente al modo fotográfico, ya que éste es el modo predeterminado. El icono  aparecerá en la parte superior izquierda de la pantalla LCD.

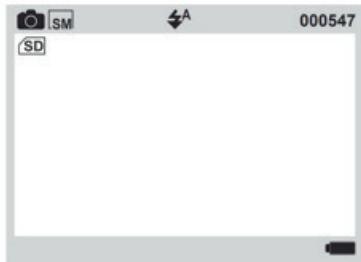

3. Antes de tomar fotos, puede agregar un marco o filtro presionando primero el botón Marco y luego los botones Arriba / Abajo para desplazarse por las opciones. Para salir del modo Marco, presione el botón Marco nuevamente.
4. Presione el botón del obturador para tomar una foto.
5. Como la función de impresión está activada por defecto, la cámara instantánea imprimirá automáticamente la foto que acabas de tomar.



Función de impresión

1. Al encender la cámara instantánea, la función de impresión se activa automáticamente en el modo fotográfico, como muestra el icono  en la parte superior de la pantalla.

Nota: esta función puede funcionar sin una tarjeta micro SD insertada en la cámara instantánea.



2. Opcionalmente, agregue un marco o filtro presionando primero el botón Marco, luego los botones Arriba / Abajo para desplazarse por las opciones.
3. Presione el botón del obturador para tomar una foto.
4. La cámara instantánea lo imprimirá al instante.

5. Si no desea imprimir la foto que acaba de tomar, presione el botón Impresión antes de presionar el botón del obturador para simplemente tomar una foto. El icono  ya no aparece en la parte superior de la pantalla LCD.



Modo grabación de video

1. Después de presione el botón de encendido para encender la cámara instantánea, este cambia automáticamente al modo fotográfico, ya que éste es el modo predeterminado.

2. Presione el botón Modo hasta que cambie al modo grabación de video. El icono  aparecerá en la parte superior izquierda de la pantalla LCD.

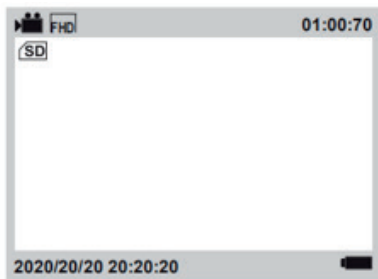

3. Presione el botón del obturador para iniciar una grabación de video.

Nota: en el modo de video, la función de impresión de fotografías está desactivada.



Modo de reproducción

1. Después de presione el botón de encendido para encender la cámara instantánea, este cambia automáticamente al modo fotográfico, ya que éste es el modo predeterminado.
2. Presione el botón Modo hasta que cambie al modo de reproducción. El icono  aparecerá en la esquina superior izquierda de la pantalla LCD.

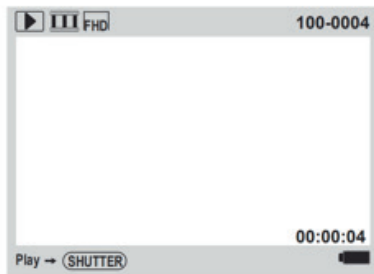
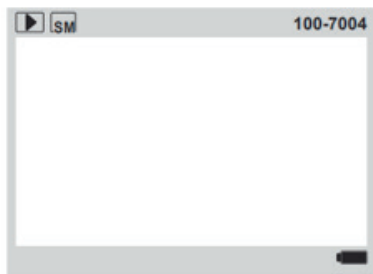

3. Presione los botones Arriba / Abajo para elegir el archivo que desea ver.
4. Si ha seleccionado una foto, presione el botón Impresión para imprimirla.
5. Si ha seleccionado un video, presione el botón del obturador para reproducirlo.

Nota: para eliminar un archivo, presione el botón Menú de configuración en el modo de reproducción. La pregunta «¿Eliminar este archivo?» aparece en la pantalla LCD con las opciones Confirmar / Cancelar. Presione los botones Arriba / Abajo para hacer una elección y el botón Modo para confirmar.

Menú de configuración en modo foto / video

Si desea ajustar algunas configuraciones de la cámara instantánea, presione el botón Menú de configuración para ingresar al menú de configuración.

1. Presione el botón Menú de configuración en el modo de foto o video.
2. Presione el botón Arriba / Abajo para elegir la configuración que desea ajustar.
3. Presione el botón Modo para ingresar al submenú.
4. El menú de configuración es el siguiente:

Tamaño de vídeo	HD/FHD
Resolución	1M/2M/3M/5M/8M/10M
Densidad de impresión	Densidad 6/5/4/3/2/1
Luz de relleno	Apagar/Encender/Auto
Marca de tiempo	Encendido/Apagado
Sonido de botón	Encendido/Apagado

Configuración de hora	Año/Mes/Día/Hora/Minuto/Segundo
Idioma	Inglés/Chino simplificado/Chino tradicional/Japonés/Coreano/Ruso/Francés/Alemán/Italiano/Español/Checo/Portugués/Polaco/Turco/Holandés/Húngaro
	50Hz/60Hz
Frecuencia	50Hz/60Hz
Formateo	Confirmar/Cancelar
Reinicio de sistema	Confirmar/Cancelar
Versión	P01_V1.0.0

5. Presione los botones Arriba / Abajo para seleccionar una opción de configuración, luego presione el botón Modo para confirmar.
6. Presione el botón Menú de configuración para salir del menú de configuración.

PRINCIPALI CARATTERISTICHE DEL PRODOTTO

- Stampa istantanea di foto in bianco e nero
- Cornici per foto
- Sensore CMOS da 5.0 MP
- Schermo HD da 2.4"
- Supporto fino a 32 GB micro SD card (non inclusa)

INSTALLAZIONE DEL ROTOLO DI CARTA

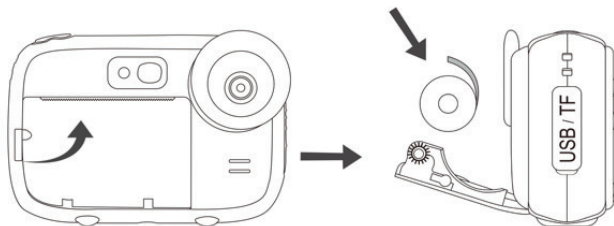

1. Spingere verso l'alto la piccola leva a sinistra del vano carta per aprirne il coperchio.
2. Inserire il rullo di carta rispettando la posizione indicata nello schema sopra.
3. Chiudere il coperchio e premerlo con decisione finché non si blocca in posizione.
4. Chiudendo il coperchio, assicurarsi che 5 cm di carta fuoriescono dalla fessura di stampa.

Nota: le prime impressioni possono essere più o meno nitide in quanto la fotocamera istantanea richiede un breve tempo di preriscaldamento.

DESCRIZIONE DEI PULSANTI

1. Leva del vano carta
2. Flash LED
3. Specchio per selfie
4. Obiettivo
5. Altoparlante
6. Vano carta
7. Foro per cordino
8. Slot USB/TF
9. Foro per cordino
10. Microfono
11. Pulsante Giù
12. Pulsante Modalità/OK
13. Spia luminosa
14. Pulsante dell'otturatore
15. Pulsante Su
16. Pulsante di reset
17. Schermo
18. Pulsante Menu impostazioni
19. Pulsante Cornice
20. Pulsante Stampa
21. Pulsante di accensione

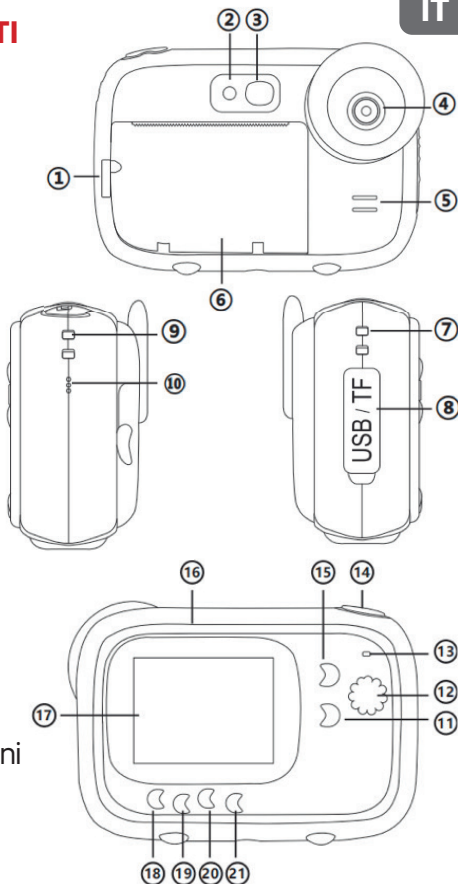

GUIDA OPERATIVA

Carica della batteria al litio

Per caricare la batteria, è sufficiente collegare la fotocamera istantanea a un computer o un adattatore CA con il cavo USB fornito. La spia luminosa sul retro del dispositivo si illuminerà di blu per indicare che la batteria è in carica e si spegnerà quando la fotocamera istantanea sarà completamente carica.



Modalità foto

1. Prima di utilizzare la fotocamera istantanea, inserire una scheda micro SD nello slot dedicato sul lato del dispositivo per estenderne la capacità di archiviazione e salvare le foto scattate per visualizzarle in modalità riproduzione.

Nota: una volta inserita una nuova scheda di memoria nella fotocamera istantanea, formattarla prima dell'uso.

2. Dopo aver premuto il pulsante di accensione per accendere la fotocamera istantanea, questa passerà automaticamente alla modalità foto in quanto è la modalità predefinita. L'icona  apparirà quindi in alto a sinistra dello schermo LCD.

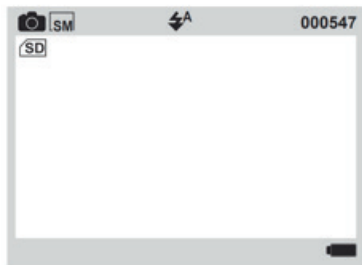

3. Prima di scattare le foto, è possibile aggiungere un fotogramma o un filtro premendo prima il pulsante Cornice e poi premendo i pulsanti Su / Giù per scorrere le scelte. Per uscire dalla modalità cornice, premere nuovamente il pulsante Cornice.
4. Premere il pulsante dell'otturatore per scattare una foto.
5. Poiché la funzione di stampa è attiva per impostazione predefinita, la fotocamera istantanea stamperà automaticamente la foto appena scattata



Funzione di stampa

1. Quando si accende la fotocamera istantanea, la funzione di stampa viene attivata automaticamente in modalità foto, come indicato dall'icona  nella parte superiore dello schermo.



Nota: questa funzione può funzionare senza che una scheda micro SD sia stata inserita nella fotocamera istantanea.

2. Eventualmente, aggiungere una cornice o un filtro premendo prima il pulsante Cornice, quindi i pulsanti Su / Giù per scorrere le scelte.
3. Premere il pulsante dell'otturatore per scattare una foto.
4. La fotocamera istantanea la stamperà istantaneamente.

5. Se non desideri stampare la foto che hai appena scattato, premi il pulsante Stampa prima di premere il pulsante dell'otturatore per scattare solo una foto. L'icona  non viene più visualizzata nella parte superiore dello schermo LCD.



Modalità registrazione video

1. Dopo aver premuto il pulsante di accensione per accendere la fotocamera istantanea, questa passerà automaticamente alla modalità foto in quanto è la modalità predefinita.

2. Premere il pulsante Modalità fino a quando non si passa alla modalità registrazione video. L'icona  apparirà quindi in alto a sinistra dello schermo LCD.

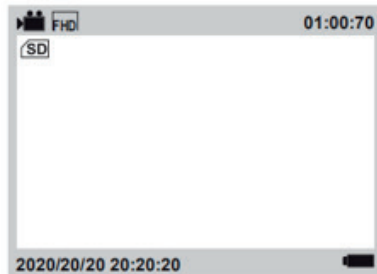

3. Premere il pulsante dell'otturatore per avviare una registrazione del video.

Nota: in modalità video, la funzione di stampa delle foto è disabilitata.



Modalità riproduzione

1. Dopo aver premuto il pulsante di accensione per accendere la fotocamera istantanea, questa passerà automaticamente alla modalità foto in quanto è la modalità predefinita.
2. Premere il pulsante Modalità fino a quando non si passa alla modalità riproduzione. L'icona  apparirà quindi in alto a sinistra dello schermo LCD.

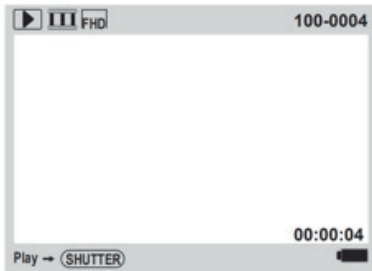
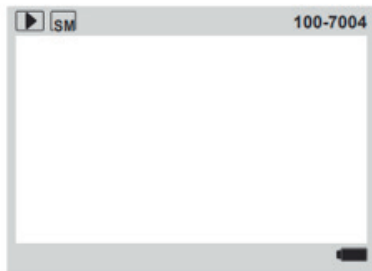

3. Premere il pulsante Su / Giù per selezionare il file che si desidera visualizzare.
4. Se avete selezionato una foto, premete il pulsante Stampa per stamparla.
5. Se è stato selezionato un video, premere il pulsante dell'otturatore per riprodurlo.

Nota: per eliminare un file, premere il pulsante Menu impostazioni in modalità riproduzione. La domanda «Elimina questo file?» viene visualizzato sullo schermo LCD con le opzioni di Confermare / Cancellare. Premere i pulsanti Su / Giù per effettuare una scelta e il pulsante Modalità per confermare.

Menu impostazioni in modalità foto / video

Se si desidera regolare alcune impostazioni della fotocamera istantanea, premere il pulsante Menu impostazioni per accedere al menu delle impostazioni.

1. Premere il pulsante Menu impostazioni in modalità foto o video.
2. Premere il pulsante Su / Giù per scegliere l'impostazione che si desidera regolare.
3. Premere il pulsante Modalità per accedere al sottomenu.
4. Il menu delle impostazioni è il seguente:

Dimensione video	HD/FHD
Risoluzione	1M/2M/3M/5M/8M/10M
Densità di stampa	Densità 6/5/4/3/2/1
Riempire luce	Spegni/Acceso/Auto
Tempo filigrana	Attivare/Disattivare
Suono dei tasti	Attivare/Disattivare

Impostazione dell'ora	Anno/Mese/Giorno/Ora/Minuti/Secondi
Lingua	Inglese/Cinese semplificato/Cinese tradizionale/Giapponese/Coreano/Russo/Francese/Tedesco/Italiano/Spagnolo/Ceco/Portoghese/Polacco/Olandese/Turco/Ungherese
Frequenza	50Hz/60Hz
Formato	Confermare/Cancellare
Ripristino del sistema	Confermare/Cancellare
Versione	P01_V1.0.0

5. Premere i pulsanti Su / Giù per selezionare un'opzione di impostazione, quindi premere il pulsante Modalità per confermare.
6. Premere il pulsante Menu impostazioni per uscire dal menu delle impostazioni.

CARACTERÍSTICAS-CHAVE DO PRODUTO

- Impressão instantânea de fotos a preto e branco
- Molduras fotográficas
- Sensor CMOS de 5.0 MP
- Ecrã de 2,4" HD
- Suporta um cartão micro SD até 32 GB (não incluído)

INSTALAÇÃO DE ROLOS DE PAPEL

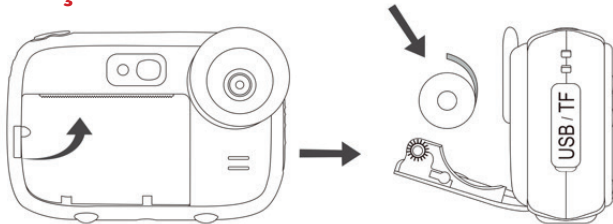

1. Empurrar para cima a pequena alavanca do lado esquerdo do compartimento do papel para abrir a tampa.
2. Colocar o rolo de papel no interior respeitando a posição mostrada no diagrama acima.
3. Feche a tampa e pressione-a firmemente até que esteja presa.
4. Ao fechar a tampa, certifique-se de que 5 cm de papel saem da ranhura de impressão.

Nota: as primeiras impressões podem ser mais ou menos nítidas porque a câmara instantânea requer um curto tempo de aquecimento.

DESCRIÇÃO DOS BOTÕES

1. Alavanca do compartimento de papel
2. Flash LED
3. Espelho de selfie
4. Lente
5. Altifalante
6. Compartimento de papel
7. Furo de cordão
8. Ranhura USB/TF
9. Furo de cordão
10. Microfone
11. Botões Baixo
12. Botão Modo/OK
13. Luz indicadora
14. Botão obturador
15. Botão Cima
16. Furo de reinicialização
17. Ecrã
18. Botão Menu de configurações
19. Botão Moldura
20. Botão Impressão
21. Botão liga/desliga

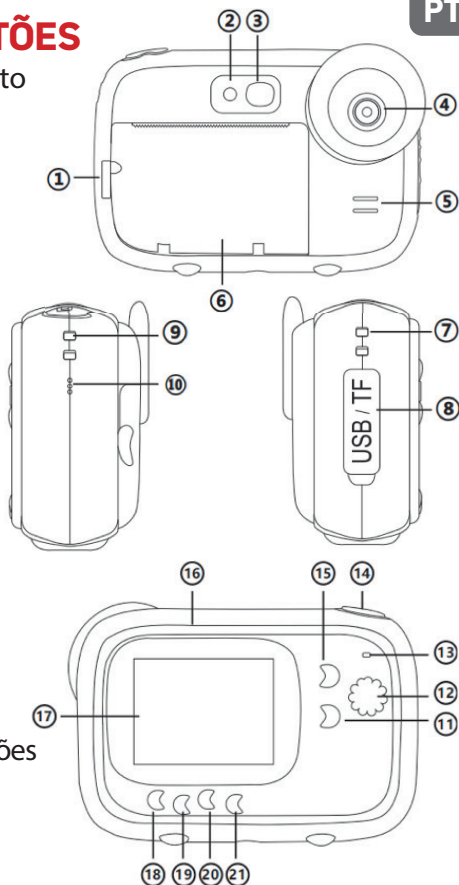

GUIA OPERACIONAL

Carregamento de bateria de lítio

Para carregar a bateria, basta ligar a câmara instantânea a um computador ou a um adaptador AC com o cabo USB fornecido. A luz indicadora na parte traseira do dispositivo acenderá a azul para indicar que a pilha está a ser carregada, e desligar-se-á quando a câmara instantânea estiver totalmente carregada.



Modo fotográfico

1. Antes de usar a câmara instantânea, inserir um cartão micro SD na ranhura dedicada na lateral do dispositivo para aumentar a sua capacidade de armazenamento e guardar as fotos que tirou para as ver em modo de reprodução.

Nota: assim que o novo cartão de memória for inserido na câmara instantânea, formate-o antes de usar.

2. Depois de premir o botão liga / desliga para ligar a câmara instantânea, ela mudará automaticamente para o modo fotográfico, pois é o modo padrão. O ícone  aparecerá então no canto superior esquerdo do ecrã LCD.

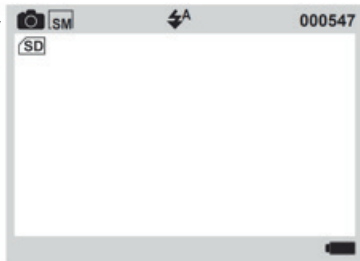

3. Antes de tirar fotos, pode adicionar uma moldura ou filtro premindo primeiro o botão Moldura e depois os botões Cima / Baixo para percorrer as escolhas. Para sair do modo moldura, premir novamente o botão Moldura.
4. Prima o botão do obturador para tirar uma foto.
5. Uma vez que a função de impressão está activada por de feito, a câmara instantânea imprimirá automaticamente a foto que acabou de tirar.



Função de impressão

1. Quando se liga a câmara instantânea, a função de impressão é activada automaticamente no modo Foto, como indicado pelo ícone  na parte superior do ecrã.



Nota: esta função pode funcionar sem um cartão micro SD inserido na câmara instantânea.

2. Possivelmente adicionar uma moldura ou um filtro pressionando primeiro o botão Moldura e depois os botões Cima / Baixo para percorrer as escolhas.
3. Prima o botão do obturador para tirar uma foto.
4. A câmara instantânea irá imprimi-la instantaneamente.

5. Se não quiser imprimir a foto que acabou de tirar, prima o botão Imprimir antes de premir o botão do obturador para tirar simplesmente uma foto. O ícone  já não aparece na parte superior do monitor LCD.



Modo gravação de vídeo

1. Depois de premir o botão liga / desliga para ligar a câmara instantânea, ela mudará automaticamente para o modo fotográfico, pois é o modo padrão.

2. Prima o botão Modo até mudar para o modo gravação de vídeo. O ícone  aparecerá então no canto superior esquerdo do ecrã LCD.

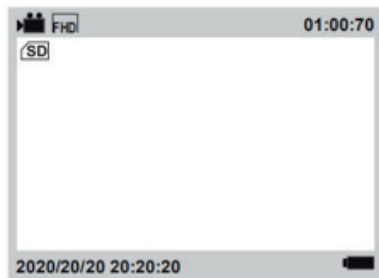

3. Prima o botão obturador para iniciar uma gravação de vídeo.
- Nota:** no modo de vídeo, a função de impressão de fotos está desativada.



Modo de reprodução

1. Depois de premir o botão liga / desliga para ligar a câmara instantânea, ela mudará automaticamente para o modo foto, pois é o modo padrão.
2. Prima o botão Modo até mudar para o modo de reprodução. O ícone  aparecerá então no canto superior esquerdo do ecrã LCD.

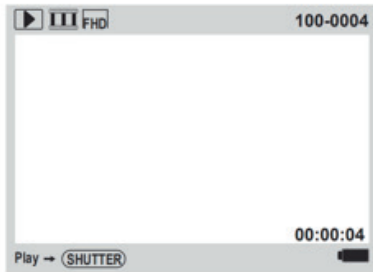
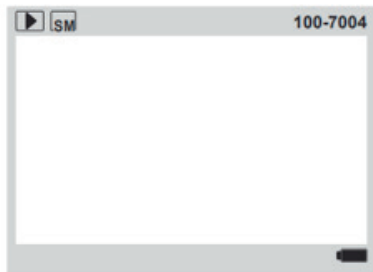

3. Prima os botões Cima / Baixo para seleccionar o ficheiro que deseja ver.
4. Se seleccionou uma foto, prima o botão Imprimir para a imprimir.
5. Se seleccionou um vídeo, prima o botão obturador para o reproduzir.

Nota: para apagar um ficheiro, prima o botão Menu de configurações no modo reprodução. A pergunta «Elimine este arquivo?» será exibida no monitor LCD com as opções Confirmar / Cancelar. Prima os botões Cima / Baixo para fazer uma escolha e prima o botão Modo para confirmar.

Menu de configurações no modo foto / vídeo

Se você quiser ajustar algumas configurações da câmera instantânea, prima o botão Menu de configurações para aceder ao menu de configurações.

1. Prima o botão Menu de configurações em modo foto ou vídeo.
2. Prima o botão Cima / Baixo para escolher a configuração que deseja ajustar.
3. Prima o botão Modo para entrar no submenu.
4. O menu de definições é o seguinte:

Tamanho do vídeo	HD/FHD
Resolução	1M/2M/3M/5M/8M/10M
Densidade de impressão	Densidade 6/5/4/3/2/1
Preencha luz	Desligar/Ligar/Auto
Timestamp	Ativado/Desativado
Som das teclas	Ativado/Desativado

Definição hora	Ano/Mês/Dia/Hora/Hora/Minuto/Segundo
Idioma	Inglês/Chinês simplificado/Chinês tradicional/Japonês/Coreano/Russo/Francês/Alemão/Italiano/Espanhol/Checo/Português/Polaco/Holandês/Turco/Húngaro
Cintilação	50Hz/60Hz
Formato	Confirmar/Cancelar
Repor o sistema	Confirmar/Cancelar
Versão	P01_V1.0.0

5. Prima os botões Cima / Baixo para seleccionar uma opção de configuração e prima o botão Modo para confirmar.
6. Prima o botão Menu de configuração para sair do menu de configuração.

BELANGRIJKSTE PRODUCTKENMERKEN

- Instant afdrukken van zwart-witfoto's
- Decoratieve fotokaders
- 5.0 MP CMOS-sensor
- 2.4" HD-scherm
- Ondersteunt een micro SD kaart tot 32 GB (niet inbegrepen)

INSTALLATIE VAN PAPIERROL

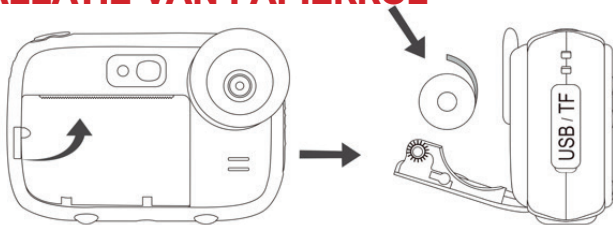

1. Duw de kleine hendel aan de linkerkant van het papiercompartiment omhoog om de deksel te openen.
2. Plaats de papierrol volgens de positie die in het bovenstaande diagram wordt weergegeven.
3. Sluit het deksel en druk er stevig op totdat het vastklikt.
4. Zorg er bij het sluiten van het deksel op dat er 5 cm papier uit de drukgleuf komt.

Opmerking: de eerste afdrukken kunnen min of meer scherp zijn omdat de instant camera een korte opwarmtijd nodig heeft.

BESCHRIJVING VAN KNOPEN

1. Hendel van het papiercompartiment
2. LED-flitser
3. Selfie spiegel
4. Lens
5. Luidspreker
6. Papiercompartiment
7. Lanyard gat
8. USB/TF-sleuf
9. Lanyard gat
10. Microfoon
11. Omlaag-knop
12. Modus/OK-knop
13. Indicatielampje
14. Sluiter-knop
15. Omhoog-knop
16. Resetgat
17. Scherm
18. Instellingenmenu-knop
19. Kader-knop
20. Afdrukken-knop
21. Aan/Uit-knop

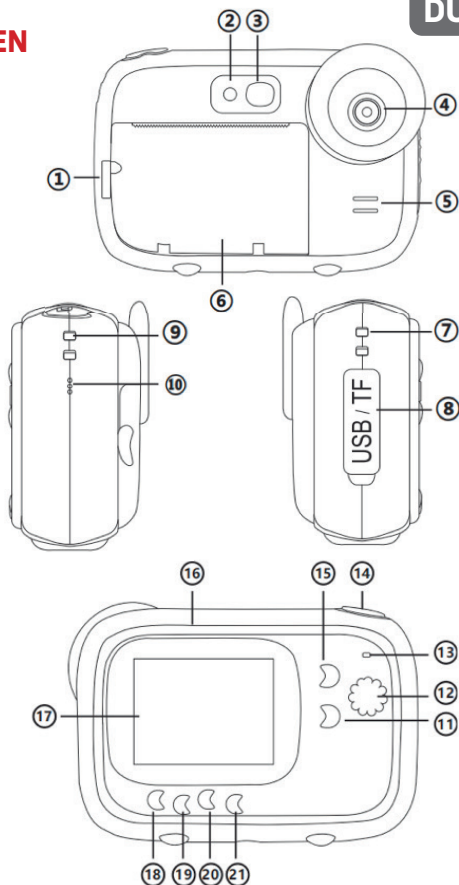

OPERATIONELE INSTRUCTIES

Lithiumbatterij opladen

Om de batterij op te laden, sluit u de instant camera eenvoudig aan op een computer of op een AC-adapter met behulp van de meegeleverde USB-kabel. Het indicatielampje op de achterkant van het apparaat licht blauw op om aan te geven dat de batterij wordt opgeladen en gaat uit wanneer de instant camera volledig is opgeladen.



Fotomodus

1. Voordat u de instant-camera gebruikt, plaatst u een micro-SD-kaart in de daarvoor bestemde sleuf aan de zijkant van het apparaat om de opslagcapaciteit uit te breiden en de gemaakte foto's op te slaan om ze in de afspeelmodus te bekijken.

Opmerking: nadat de nieuwe geheugenkaart in de instant camera is geplaatst, dient u deze te formatteren voordat u deze gebruikt.

2. Na het indrukken van de aan/uit-knop om de instant camera in te schakelen, gaat deze automatisch over in de fotomodus, aangezien dit de standaardmodus is. Het pictogram  verschijnt dan linksboven op het LCD-scherm.

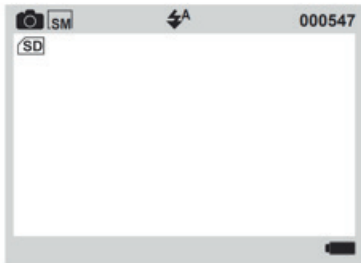

3. Voordat u foto's maakt, kunt u een kader of filter toevoegen door eerst op de Kader-knop te drukken en vervolgens op de Omhoog / Omlaag-knoppen te drukken om door de keuzes te bladeren. Om de kadermodus te verlaten, drukt u nogmaals op de Kader-knop.
4. Druk op de Sluiter-knop om een foto te maken.
5. Aangezien de afdruckfunctie standaard is ingeschakeld, de instant camera drukt dan automatisch de foto af die u zojuist hebt gemaakt.



Afdruckfunctie

1. Wanneer u de instant camera inschakelt, wordt de afdruckfunctie automatisch geactiveerd in de fotomodus, zoals aangegeven door het pictogram  bovenin het scherm.

Opmerking: deze functie kan werken zonder dat er een micro SD-kaart in de instant camera is geplaatst.



2. Voeg eventueel een kader of filter toe door eerst op de Kader-knop te drukken en vervolgens op de Omhoog / Omlaag-knoppen om door de keuzes te bladeren.
3. Druk op de Sluiter-knop om een foto te maken.
4. De instant camera zal het meteen afdrucken.

5. Als u de foto die u zojuist hebt gemaakt niet wilt afdrukken, drukt u op de Afdrukken-knop voordat u op de Sluiter-knop drukt om alleen een foto te maken. Het pictogram  verschijnt niet meer bovenin het LCD-scherm.



Videopnamemodus

1. Na het indrukken van de aan/uit-knop om de instant camera in te schakelen, gaat deze automatisch over in de fotomodus, aangezien dit de standaardmodus is.

2. Druk op de Modus-knop tot u naar de videopnamemodus overschakelt. Het pictogram  verschijnt dan linksboven op het LCD-scherm.

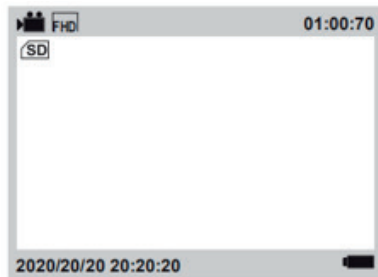

3. Druk op de Sluiter-knop om een video opname te starten.

Opmerking: in de videomodus is de functie voor het afdrukken van foto's uitgeschakeld.



Afspeelmodus

1. Na het indrukken van de aan/uit-knop om de instant camera in te schakelen, gaat deze automatisch over in de fotomodus, aangezien dit de standaardmodus is.
2. Druk op de Modus-knop tot u naar de afspeelmodus over schakelt. Het pictogram  verschijnt dan linksboven op het LCD-scherm.

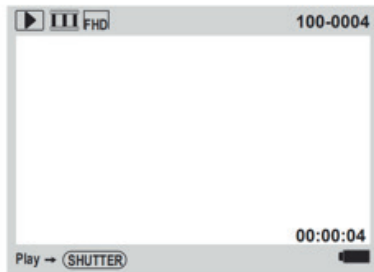
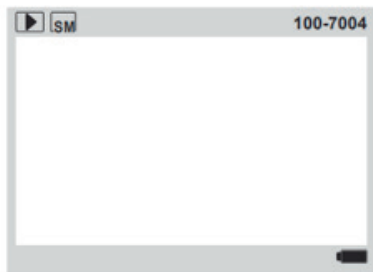

3. Druk op de Omhoog / Omlaag-knoppen om het bestand te kiezen dat u wilt bekijken.
4. Als u een foto hebt geselecteerd, drukt u op de Afdrukken-knop om deze af te drukken.
5. Als u een video heeft geselecteerd, drukt u op de Sluiter-knop om deze af te spelen.

Opmerking: om een bestand te verwijderen, drukt u in de afspeelmodus op de Instellingenmenu-knop. De vraag «Verwijder dit bestand?» verschijnt op het LCD-scherm met de opties Bevestigen / Geannuleren. Druk op de Omhoog / Omlaag-knoppen om een keuze te maken en op de Modus-knop om te bevestigen.

Instellingenmenu in foto- / videomodus

Als u enkele instant camera-instellingen wilt aanpassen, drukt u op de Instellingenmenu-knop om het instellingenmenu te openen.

1. Druk op de Instellingenmenu-knop in de foto- of videomodus.
2. Druk op de Omhoog / Omlaag-knoppen om de instelling te kiezen die u wilt aanpassen.
3. Druk op de Modus-knop om het submenu te openen.
4. Het instellingenmenu is als volgt:

Video grootte	HD/FHD
Resolutie	1M/2M/3M/5M/8M/10M
Printdichtheid	Dichtheid 6/5/4/3/2/1
Vullicht	Uit/Aan/Auto
Tijdstempel	Ingeschakeld/Uitgeschakeld
Knoopgeluid	Ingeschakeld/Uitgeschakeld
Tijdsinstelling	Jaar/Maand/Dag/Tij/Minuut/Tweede

Taal	Engels/Vereenvoudigd Chinees/Traditioneel Chinees/Japans/Koreaans/Russisch/Frans/Duits/Italiaans/Spaans/Tsjechisch/Portugees/ Pools/Nederlands/Turks/Hongaars
Flikkeren	50Hz/60Hz
Formaat	Bevestigen/Geannuleren
Systeemreset	Bevestigen/Geannuleren
Versie	P01_V1.0.0

5. Druk op de Omhoog / Omlaag-knoppen om een instellingsoptie te selecteren, en druk vervolgens op de Modus- knop om te bevestigen.
6. Druk op de Instellingenmenu-knop om het instellingen menu te verlaten.

KLUCZOWE CECHY PRODUKTU

- Natychmiastowe drukowanie zdjęć czarno-białych
- Ramki do zdjęć
- Matryca CMOS 5.0 MP
- 2.4-calowy ekran HD
- Obsługa kart micro SD o pojemności do 32 GB (nie dołączone)

ZAKŁADANIE ROLKI Z PAPIEREM

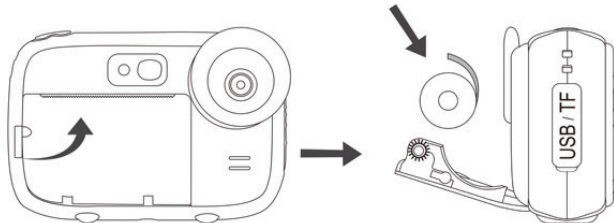

1. Pociągnij do góry niewielką dźwignię znajdującą się z lewej strony szczeliny na papier, aby otworzyć pokrywę.
2. Umieść w środku rolkę z papierem ustawioną tak, jak na powyższym schemacie.
3. Zamknij i mocno dociśnij pokrywę, aż się zatrzaśnie.
4. Podczas zamykania pokrywy upewnij się, że z otworu drukarki wystaje 5 cm papieru.

Uwaga: pierwsze wydruki mogą być mniej lub bardziej wyraźne, ponieważ aparat błyskawiczny potrzebuje chwili, aby się nagrzać.

OPIS PRZYCISKÓW

1. Dźwignia szczeliny rolki z papierem
2. Lampa błyskowa LED
3. Lustrzko do selfie
4. Obiektyw
5. Głośnik
6. Szczelina rolki z papierem
7. Otwór na smyczk
8. Gniazdo USB/TF
9. Otwór na smyczk
10. Mikrofon
11. Przycisk Dół
12. Przycisk Trybu/OK
13. Kontrolka
14. Przycisk migawki
15. Przycisk Góra
16. Otwór resetujący
17. Ekran
18. Przycisk Menu ustawień
19. Przycisk Ramka
20. Przycisk Drukowania
21. Przycisk zasilania

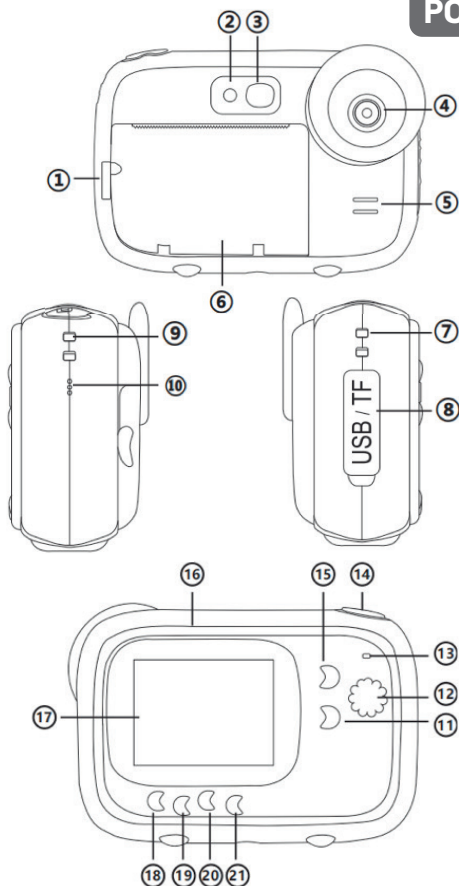

INSTRUKCJA OBSŁUGI

Ładowanie akumulatora litowego

W celu naładowania akumulatora wystarczy podłączyć aparat błyskawiczny do komputera lub zasilacza sieciowego za pomocą dostarczonego przewodu USB. Znajdująca się z tyłu urządzenia kontrolka zaświeci się na niebiesko, sygnalizując, że akumulator jest w trakcie ładowania, a po całkowitym naładowaniu aparatu kontrolka ta wyłączy się.



Tryb zdjęć

1. Przed użyciem aparatu natychmiastowego włóż kartę pamięci microSD do dedykowanego gniazda znajdującego się po boku urządzenia, aby zwiększyć pojemność jego pamięci i zapisywać wykonane zdjęcia w celu wyświetlenia ich w trybie odtwarzania.

Uwaga: po włożeniu nowej karty pamięci do aparatu błyskawicznego, należy ją przed użyciem sformatować.

2. Po naciśnięciu przycisku zasilania w celu włączenia urządzenia, aparat błyskawiczny przełącza się automatycznie na tryb robienia zdjęć (tryb domyślny). Następnie w lewej górnej części ekranu LCD pojawi się ikonka  .

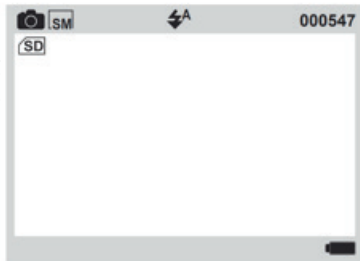

3. Przed przystąpieniem do wykonywania zdjęć można dodać ramkę lub filtr, naciskając najpierw przycisk Ramka, a następnie przyciski Góra / Dół w celu przewinięcia listy elementów do wyboru. Aby opuścić tryb ramki, należy ponownie nacisnąć przycisk Ramka.
4. Naciśnij przycisk Migawki, aby zrobić zdjęcie.
5. Ponieważ funkcja drukowania jest domyślnie włączona, aparat błyskawicznie wydrukuje właśnie zrobione zdjęcie.



Funkcja drukowania

1. Po włączeniu aparatu, w trybie robienia zdjęć aktywuje się automatycznie funkcja drukowania, co sygnalizowane jest wyświetleniem w górnej części ekranu ikonki  .



Uwaga: funkcja ta może działać niezależnie od obecności karty microSD w aparacie błyskawicznym.

2. Można dodać ramkę lub filtr, naciskając najpierw przycisk Ramka, a następnie przyciski Góra / Dół w celu przewinięcia listy elementów do wyboru.
3. Naciśnij przycisk Migawki, aby zrobić zdjęcie.
4. Aparat błyskawicznie natychmiast wykona wydruk.

5. Jeśli nie chcesz drukować właśnie wykonanego zdjęcia, naciśnij przycisk Drukowania przed naciśnięciem przycisku Migawki, aby urządzenie tylko zrobiło zdjęcie. Ikona  przestaje być widoczna w lewej górnej części ekranu LCD.



Tryb nagrywania wideo

1. Po naciśnięciu przycisku zasilania w celu włączenia urządzenia, aparat błyskawicznie przełącza się automatycznie na tryb robienia zdjęć (tryb domyślny).

2. Naciskaj przycisk Trybu, aż przejdziesz do trybu nagrywania wideo. Następnie w lewej górnej części ekranu LCD pojawi się ikona .

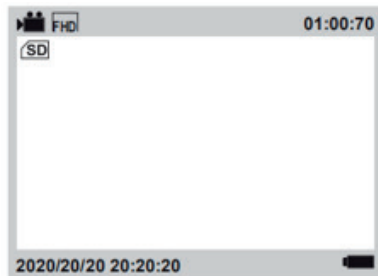

3. Naciśnij przycisk Migawki, aby rozpocząć nagrywanie wideo.

Uwaga: w trybie wideo funkcja drukowania jest nieaktywna.



Tryb odtwarzania

PO

1. Po naciśnięciu przycisku zasilania w celu włączenia urządzenia, aparat błyskawicznie przełącza się automatycznie na tryb robienia zdjęć (tryb domyślny).
2. Naciskaj przycisk Trybu, aż przejdziesz do trybu odtwarzania. Następnie w lewej górnej części ekranu LCD pojawi się ikonka

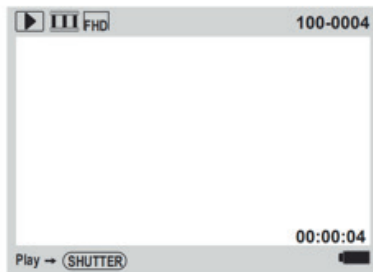
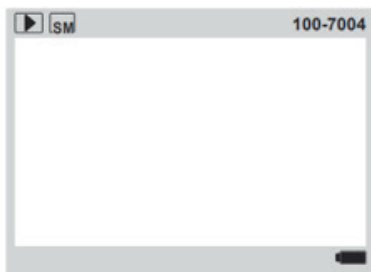

3. Naciskaj przyciski Góra / Dół, aby wybrać plik, który chcesz wyświetlić.
4. Jeśli wybrane zostało zdjęcie, naciśnij przycisk Drukowania, aby je wydrukować.
5. Jeśli wybrane zostało nagranie wideo, naciśnij przycisk Migawki, aby je odtworzyć.

Uwaga: aby usunąć plik, naciśnij przycisk Menu ustawień w trybie odtwarzania. Wówczas na ekranie LCD pojawi się pytanie «Usun ten plik?» wraz z opcjami OK / Anuluj. Naciśnij przyciski Góra / Dół, aby dokonać wyboru oraz przycisk Trybu, aby zatwierdzić wybór.

Menu ustawień w trybie zdjęć / nagrywania wideo

Jeśli chcesz dostosować pewne ustawienia aparatu błyskawicznego, naciśnij przycisk Menu ustawień, aby wejść do menu ustawień.

1. Naciśnij przycisk Menu ustawień w trybie robienia zdjęć lub nagrywania wideo.
2. Naciskaj przyciski Góra / Dół, aby wybrać ustawienie, które chcesz dostosować.
3. Naciśnij przycisk Trybu, aby wejść do podmenu.
4. Menu ustawień wygląda następująco:

Rozmiar obrazu	HD/FHD
Rozkład	1M/2M/3M/5M/8M/10M
Gęstość druku	Gęstość 6/5/4/3/2/1
Wypełnij światłem	Wyłączać/Otwarte/Automatyczny
Data etykieta	Włączony/Wyłączony
Dźwięk klawiszy	Włączony/Wyłączony
Ustaw czas	Rok/Miesiąc/Dzień/Godzina/Minuta/Sekunda

Ustawienie języka	Angielski/Chiński uproszczony/Chiński tradycyjny/Japoński/Koreański/Rosyjski/Francuski/Niemiecki/Włoski/Hiszpański/Czeski/Portugalski/Polski/Niderlandzki/Turecki/Węgierski
Migotanie	50Hz/60Hz
Formatowanie	Potwierdź/Anulowac
Ustawienie domyślne	Potwierdź/Anulowac
Wersja	P01_V1.0.0

5. Naciśnij przyciski Góra/Dół, aby wybrać opcję ustawień, a następnie przycisk Trybu, aby zatwierdzić wybór.
6. Naciśnij przycisk Menu ustawień, aby opuścić menu ustawień.

A TERMÉK FŐBB JELLEMZŐI

- Azonnali fekete-fehér fotónyomtatás
- Képkeretek
- 5.0 MP CMOS érzékelő
- 2.4 hüvelykes HD képernyő
- Támogatja a 32 GB-ig terjedő micro SD kártyát (nem tartozék)

PAPÍRTEKERCS BEHELYEZÉSE

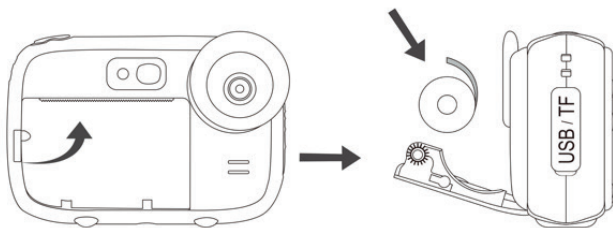

1. A fedél kinyitásához húzza a papírnyílás bal oldalán található kis kart felfelé.
2. Helyezze a papírtekercsset a fenti ábrán látható helyzetbe.
3. Zárja le a fedelet, és nyomja meg, amíg a helyére nem kattan.
4. A fedél lezárása közben 5 cm papírt húzzon ki a nyomtatási nyílásból.

Megjegyzés: az első nyomatok nem biztos, hogy élesek lesznek, mert az instant kamerának be kell melegednie.

HASZNÁLATI ÚTMUTATÓ

1. A papírtekerics nyílásának karja
2. LED vaku
3. Szelfi tükör
4. Lensce
5. Hangszóró
6. A papírtekerics nyílása
7. Nyakpánt lyuk
8. USB csatlakozó/TF olvasón
9. Nyakpánt lyuk
10. Mikrofon
11. Le gomb
12. Üzem mód/OK gomb
13. Jelzőfény
14. Exponáló gomb
15. Fel gomb
16. Reset lyuk
17. Képernyő
18. Beállítás menü gomb
19. Keret gomb
20. Nyomtatás gomb
21. Bekapcsológomb

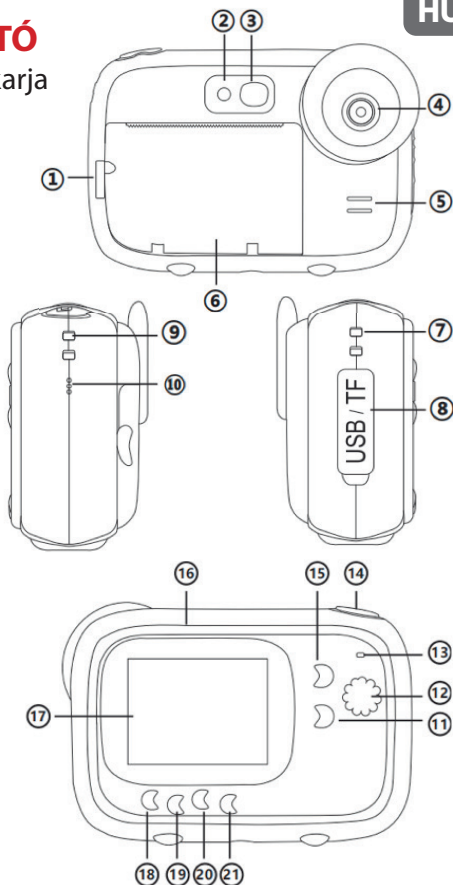

HASZNÁLATI ÚTMUTATÓ

Lítium akkumulátor töltése

Az akkumulátor töltéséhez csak csatlakoztassa a kamerát a számítógéphez vagy a hálózati adapterhez a mellékelt USB-kábellel. A készülék hátoldalán lévő jelzőfény kék színnel világít, jelezve, hogy az akkumulátor töltődik, és kikapcsol, ha a kamera teljesen feltöltődött.



Fényképezés üzemmód

1. Fényképezés előtt helyezzen egy micro SD-kártyát a készülék oldalán található nyílásba a tárolókapacitás növelése érdekében, és mentse el a fényképeket, hogy lejátszás módban megtekinthesse őket.

Megjegyzés: miután behelyezett egy új memóriakártyát a kamerába, azt a használat előtt formáznia kell.

2. Miután a fényképezőgép bekapcsolásához megnyomta a bekapcsológombot, a kamera automatikusan fényképezési módba lép, mert ez az alapértelmezett üzemmód. Ekkor megjelenik a  ikon az LCD kijelző bal felső sarkában.

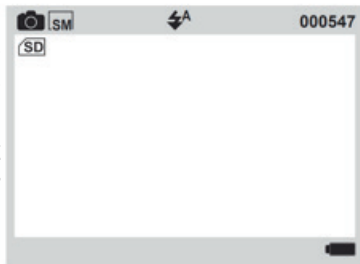

3. A fényképkészítés előtt hozzáadhat egy keretet vagy szűrőt a Keret gomb, majd a Fel / Le gombok megnyomásával. A keret üzemmódból való kilépéshez nyomja meg újra a Keret gombot.
4. Fénykép készítéséhez nyomja meg az Exponáló gombot.
5. Ha a nyomtatási funkció alapértelmezés szerint be van kapcsolva, akkor a kamera automatikusan kinyomtatja az éppen elkészített fényképet.



Nyomtatási funkció

1. A fényképezőgép bekapcsolásakor a nyomtatási funkció automatikusan aktiválódik fénykép üzemmódban, ha az  ikon a képernyő tetején látható.



Megjegyzés: ez a funkció akkor is működhet, ha nem tett micro SD kártyát a kamerába.

2. A fényképkészítés előtt hozzáadhat egy keretet vagy szűrőt a Keret gomb, majd a Fel / Le gombok megnyomásával.
3. Fénykép készítéséhez nyomja meg az Exponáló gombot.
4. A kamera azonnal kinyomtatja a képet.

5. Ha nem akarja kinyomtatni a rögzített fényképet, akkor az Exponáló gomb megnyomása előtt nyomja meg a Nyomtatás gombot. Ekkor a  ikon eltűnik az LCD kijelző bal felső sarkából.



Videórögzítés

1. Miután a fényképezőgép bekapcsolásához megnyomta a Bekapcsológombot, a kamera automatikusan fényképezési módba lép, mert ez az alapértelmezett üzemmód.

2. Nyomja meg a Üzem mód gombot, amíg a kamera át nem vált videórögzítés módba. Ekkor megjelenik a  ikon az LCD kijelző bal felső sarkában.

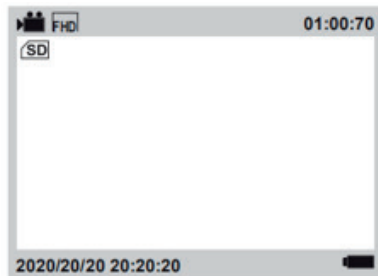

3. A videofelvétel elindításához nyomja meg az Exponáló gombot.

Megjegyzés: videó üzemmódban a fényképnymtatás le van tiltva.



Visszajátszás üzemmód

1. Miután a fényképezőgép bekapcsolásához megnyomta a Bekapcsológombot, a kamera automatikusan fényképezési módba lép, mert ez az alapértelmezett üzemmód.
2. Nyomja meg a Üzemmód gombot, amíg a kamera át nem vált visszajátszás üzemmódba. Ekkor megjelenik a  ikon az LCD kijelző bal felső sarkában.

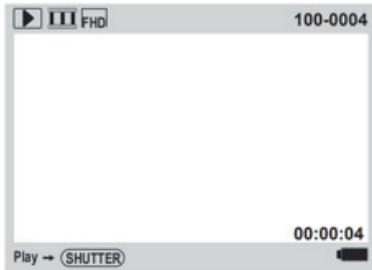
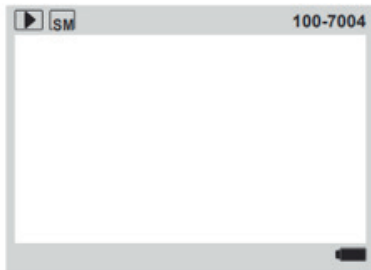

3. A Fel / Le gombokkal válassza ki a megtekinteni kívánt fájlt.
4. Ha fényképet választott, a nyomtatáshoz nyomja meg a Nyomtatás gombot.
5. Ha videót választott, nyomja meg az Exponáló gombot a lejátszáshoz.

Megjegyzés: egy fájl törléséhez nyomja meg a Menü gombot visszajátszás módban. Ezután megjelenik a «Törli ezt a fájlt?» kérdés az LCD kijelzőn az OK / Mégse opciókkal. Nyomja meg a Fel / Le gombokat a kiválasztáshoz, és a Üzemmód gombot a megerősítéshez.

Beállítás menü fotó / videó módban

Ha módosítani szeretné a kamera egyes beállításait, nyomja meg a Menü gombot a beállítások menübe történő belépéshez.

1. Nyomja meg a Beállítás menü gombot fotó vagy videó módban.
2. A Fel / Le gombokkal válassza ki a módosítani kívánt beállítást.
3. Nyomja meg a Üzem mód gombot az almenübe való belépéshez.
4. A beállítások menü a következőképpen néz ki:

Videó mérete	HD/FHD
Felbontás	1M/2M/3M/5M/8M/10M
Nyomtatási sűrűség	Sűrűség 6/5/4/3/2/1
Kitöltő fény	Ki/Be/Auto
Időbélyeg	Aktivált/Tiltva
Gomb hangja	Aktivált/Tiltva
Idő beállítás	Év/Hónap/Nap/Idő/Perc/Másodperc

Nyelv	Angielski/Chiński uproszczony/Chiński tradycyjny/Japoński/Koreański/Rosyjski/Francuski/Niemiecki/Włoski/Hiszpański/Czeski/Portugalski/Polski/Niederlandzki/Turecki/Węgierski
Frekvencia	50Hz/60Hz
Formázás	Megerősítés/Mégse
Rendszer visszaállítása	Megerősítés/Mégse
Verzió	P01_V1.0.0

5. Nyomja meg a Fel / Le gombokat egy beállítási lehetőség kiválasztásához, majd a Üzem mód gombot a megerősítéshez.
6. A menüből való kilépéshez nyomja meg a Üzem mód gombot.

HLAVNÍ VLASTNOSTI PRODUKTU

- Okamžitý tisk černobílých fotografií
- Fotorámečky
- 5.0 MP CMOS snímač
- 2.4 palcová obrazovka HD
- Podpora až 32 GB micro SD karty (není součástí dodávky)

ZALOŽENÍ ROLE PAPIŘU

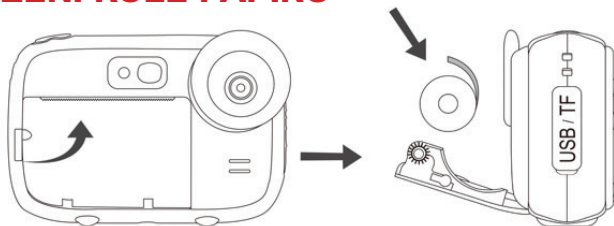

1. Otevřete víko zatažením za páčku nalevo od přihrádky na papír.
2. Umístěte roli papíru ve správné poloze podle nákresu výše.
3. Zavřete víko a zajistěte je pevným přitlačením.
4. Při zavírání víka nezapomeňte nechat 5 cm papíru vycházet z tiskové štěrbině.

Poznámka: první vytištěné kusy mohou být více či méně ostré, protože instantní fotoaparát vyžaduje krátké zahřátí.

POPIS TLAČÍTEK

1. Páčka přihrádky na roli papíru
2. LED blesk
3. Selfie zrcadlo
4. Objektiv
5. Reproduktoři
6. Přihrádka na roli papíru
7. Otvor na lanko
8. USB konektor/TF štěrbinu
9. Otvor na lanko
10. Mikrofon
11. Tlačítko Dolů
12. Tlačítko Režim/OK
13. Kontrolka
14. Tlačítko spoušť
15. Tlačítko Nahoru
16. Otvor pro reset
17. Obrazovka
18. Tlačítko Nabídky nastavení
19. Tlačítko Rámeček
20. Tlačítko Tisk
21. Tlačítko napájení

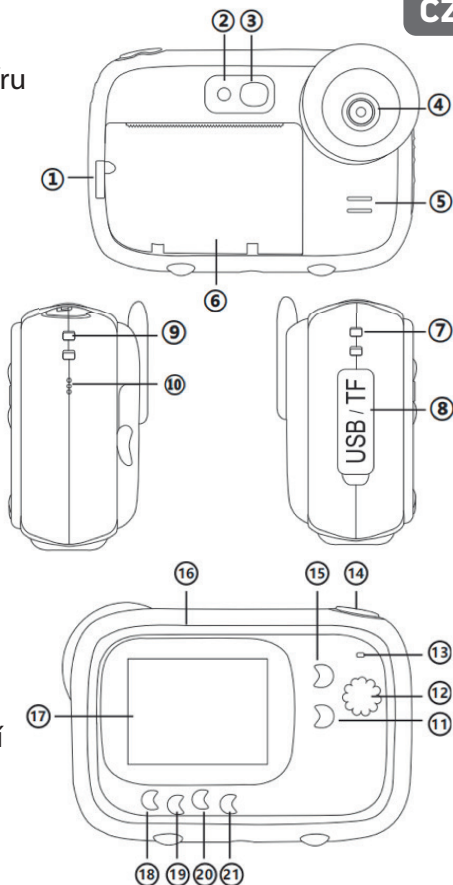

PROVOZNÍ PŘÍRUČKA

Nabíjení lithiových baterií

Chcete-li nabít baterii, stačí připojit instantní fotoaparát k počítači či síťovému adaptéru dodaným kabelem USB. Kontrolka na zadní straně zařízení modrým svitem ukazuje, že baterie se nabíjí. Po úplném nabití instantního fotoaparátu zhasne.



Režim fotografie

1. Před použitím okamžité kamery vložte kartu micro SD do příslušné pozice na boku zařízení. Rozšíříte tím úložnou kapacitu a budete moci ukládat fotografie pro pozdější zobrazení v režimu přehrávání.

Poznámka: po vložení nové paměťové karty do instantního fotoaparátu ji před použitím naformátujte.

2. Po stisknutí tlačítka napájení na zapnutí přístroje instantní fotoaparát automaticky do režimu fotografie, který je výchozí. Poté se v levém horním rohu obrazovky LCD zobrazí ikona .

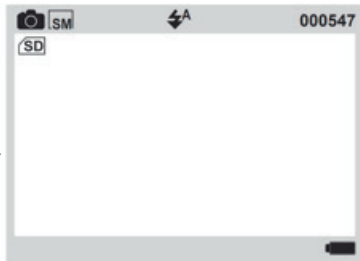

3. Před pořízením fotografií můžete přidat rámeček nebo filtr po stisknutí tlačítka Rámeček a poté tlačítek Nahoru / Dolů, kterými můžete procházet možnosti. Chcete-li režim rámečku opustit, stiskněte tlačítko Rámeček znovu.
4. Stisknutím tlačítka spoušť pořídíte snímek.
5. Funkce tisku je ve výchozím nastavení zapnutá a instantní fotoaparát poté právě pořízenou fotografii automaticky vytiskne.



Funkce tisku

1. Když fotoaparát zapnete, tisková funkce se v režimu fotografie aktivuje automaticky, což ukazuje ikona  zobrazená v horní části obrazovky.



Poznámka: tuto funkci lze využívat i bez karty micro SD vložené do instantního fotoaparátu.

2. Můžete přidat rámeček nebo filtr. Stačí nejprve stisknout tlačítko Rámeček a poté tlačítka Nahoru / Dolů procházet možnosti.
3. Stisknutím tlačítka spoušť pořídíte snímek.
4. Instantní kamera výsledek okamžitě vytiskne.

5. Pokud právě pořízenou fotografii vytisknout nechcete, stiskněte před stisknutím tlačítka spoušť tlačítko Tisk – bude pouze pořízen snímek. V levém horním rohu obrazovky LCD se již nezobrazuje ikona .



Režim nahrávání videa

1. Po stisknutí tlačítka napájení na zapnutí přístroje instantní fotoaparát automaticky do režimu fotografie, který je výchozí.

2. Opakovaným stisknutím tlačítka Režim přejděte do režimu nahrávání videa. Poté se v levém horním rohu obrazovky LCD zobrazí ikona .

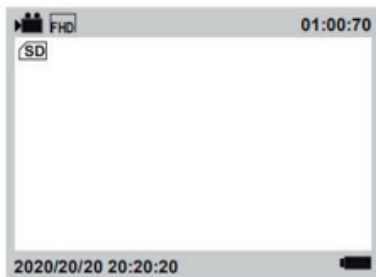

3. Stisknutím tlačítka spoušť spustíte nahrávání videa.

Poznámka: v režimu videa není funkce tisku fotografií aktivní.



Režim přehrávání

- Po stisknutí tlačítka napájení na zapnutí přístroje instantní fotoaparát automaticky do režimu fotografie, který je výchozí.
- Opakovaným stisknutím tlačítka Režim přejděte do režimu přehrávání. Poté se v levém horním rohu obrazovky LCD zobrazí ikona .

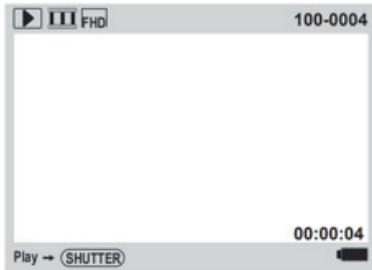
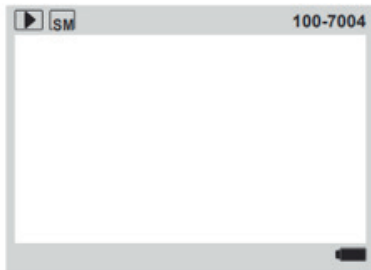

- Tlačítka Nahoru / Dolů vyberte soubor, který chcete zobrazit.
- Pokud jste vybrali fotografii, můžete ji stisknutím tlačítka Tisk vytisknout.
- Pokud jste vybrali video, můžete je stisknutím tlačítka spoušť přehrát.

Poznámka: chcete-li odstranit soubor, stiskněte v režimu přehrávání tlačítko Nabídky nastavení. Na obrazovce LCD se poté zobrazí otázka «Odstranit soubor?» s možnostmi OK / Zrušit. Tlačítka Nahoru / Dolů vyberte příslušnou možnost a tlačítkem Režim ji potvrďte.

Nabídka nastavení v režimu fotografie / videa

Pokud chcete upravit nastavení instantního fotoaparátu, stisknutím tlačítka Nabídka nastavení přejděte do nabídky nastavení.

1. Stiskněte tlačítko Nabídky nastavení v režimu fotografie nebo videa.
2. Tlačítky Nahoru / Dolů vyberte nastavení, které chcete upravit.
3. Stisknutím tlačítka Nabídky nastavení přejdete do podnabídky.
4. Nabídka nastavení vypadá takto:

Velikost videa	HD/FHD
Rozlišení	1M/2M/3M/5M/8M/10M
Hustota tisku	Hustota 6/5/4/3/2/1
Vyplnit světla	Vypnutý/Zapnutý/Auto
Časové razítko	Zapnutý/Vypnutý
Zvuk tlačítka	Zapnutý/Vypnutý
Nastavení času	Rok/Měsíc/Den/Hodina/Minuta/Sekunda

Jazyk	Angličtina/Zjednodušená čínština/Tradiční čínština/ Japonština/Korejština/Ruština/Francouzština/Němčina/ Italština/Španělština/Čeština/Portugalština/Polština/ Holandština/Turečtina/Maďarština
Blikání	50Hz/60Hz
Formát	Dobře/Zrušit
Obnovení systému	Dobře/Zrušit
Verze	P01_V1.0.0

5. Nyomja meg a Fel / Le gombokat egy beállítási lehetőség kiválasztásához, majd a Üzem mód gombot a megerősítéshez.
6. A menüből való kilépéshez nyomja meg a Üzem mód gombot.



WARNING! Not suitable for children under 36 months. Small parts and long neck strap. Choking and strangulation hazards.

ATTENTION! Ne convient pas aux enfants de moins de 36 mois. Petits éléments et long tour de cou. Dangers d'étouffement et de strangulation.

ACHTUNG! Nicht für Kinder unter 36 Monaten geeignet. Kleine Teile und langes Umhängeband. Erstickungs- und Strangulierungsgefahr.

¡ATENCIÓN! No conviene para niños menores de 36 meses. Piezas pequeñas y cordón largo. Peligro de asfixia y estrangulamiento.

AVVERTENZ! Non adatto a bambini sotto i 36 mesi. Piccole parti e cordino al collo lungo. Rischi di soffocamento e strangolamento.

ATENÇÃO! Contra-indicado para crianças com menos de 36 meses. Peças pequenas e correia de pescoço comprida. Riscos de asfixia e estrangulamento.

WAARSCHUWING! Niet geschikt voor kinderen beneden de 36 maanden. Kleine onderdelen en lange lanyard. Gevaar van verstikking en wurging.

OSTRZEŽENIE! Nie nadaje się dla dzieci poniżej 36 miesięcy. Małe części i długi pasek na szyję. Zagrożenie udławieniem i uduszeniem. Ryzyko udławienia i uduszenia.

FIGYELEM! 36 hónaposnál fiatalabb gyermekek számára nem alkalmas. Kis részek és hosszú nyakpánt. Fulladás és fojtogatás veszélye.

VAROVÁNÍ! Není vhodné pro děti do 36 měsíců. Malé části a dlouhý řemínek na krk. Nebezpečí udušení a uškrcení.

ПРЕДУПРЕЖДЕНИЕ! Не подходит для детей до 36 месяцев. Мелкие элементы и длинный шейный ремешок. Опасность удушья и удушения.

1 year limited warranty / garantie limitée un an / 1 Jahr eingeschränkte Garantie / garantía limitada de 1 año / garanzia limitada di 1 anno / garantia limitada de 1 ano / roczna ograniczona gwarancja / 1 év korlátozott garancia / omezená záruka 1 rok / 1 jaar beperkte garantie / 1 год ограниченной гарантии

Made in China



Notice of compliance for the European Union:

products bearing the CE mark comply with the applicable European directives and associated harmonised European standards.



Disposal of waste equipment by users in the European Union:



this symbol means that according to local laws and regulations, it is prohibited to dispose of this product with household waste. Instead, it is your responsibility to protect the environment and human health by handing over your used device to a designated collection point for the recycling of waste electrical and electronic equipment. For more information about where you can drop off your waste equipment for recycling, please contact your local city office, your household waste disposal service or the shop where you purchased the product.



After sales service / service après vente / Kundendienst /
servicio postventa / serviço pós venda / servizio post vendita
/ serviço pós venda / serwis posprzedażowy / poprodejní
servis / értékesítés utáni szolgáltatás / dienst na verkoop /
послепродажное обслуживание:

@ : aftersaleservice@gtcompany.fr
+ 33 (0) 1.85.49.10.26

Product manufactured for and distributed by:

GT COMPANY - 5 rue de la Galmy - 77700 Chessy - France
+33 (0) 1.61.10.09.25 - www.gtcompany.fr

AgfaPhoto is used under license of Agfa-Gevaert NV. For this product a sublicense has been granted by AgfaPhoto Holding GmbH (www.agfaphoto.com). Neither Agfa-Gevaert NV nor AgfaPhoto Holding GmbH manufacture this product or provide any product warranty or support. For service, support and warranty information, contact the distributor or manufacturer.

Thermal paper compatible / Compatible avec le papier thermique
Thermopapier kompatibel / Compatible con papel térmico
Compatibile con carta termica / Compatível com papel térmico /
Compatibel met thermisch papier / Kompatybilny z papierem
termicznym / Termikus papír kompatibilis / Kompatibilní
s termálním papírem / Термобумага совместима:

ATP3WH

- [3 rolls of 57x30mm white thermal paper]
- [3 rouleaux de papier thermique blanc 57x30mm]
- [3 Rollen weißes Thermopapier 57 x 30 mm]
- [3 rollos de papel térmico blanco de 57x30 mm]
- [3 rotoli di carta termica bianca 57x30mm]
- [3 rolos de papel térmico branco 57x30mm]
- [3 rollen wit thermisch papier 57x30mm]
- [3 rolki białego papieru termicznego 57x30mm]
(3 tekercs 57x30mm fehér hőpapír)
- [3 role bílého termálního papíru 57x30 mm]
- [3 рулона белой термобумаги 57x30 мм]