

DEUTSCH .....	3
ENGLISH .....	12
FRANÇAIS .....	21
ITALIANO .....	30
ESPAÑOL .....	39
NEDERLANDS .....	48
SVENSKA .....	57
SUOMI .....	66
DANSK .....	75
РУССКИЙ .....	84
中文 (简体) .....	93

VIELEN DANK, DASS  
SIE SICH FÜR DIESES  
SWAROVSKI OPTIK  
PRODUKT ENTSCHIEDEN  
HABEN. BEI FRAGEN  
WENDEN SIE SICH BITTE  
AN IHREN FACHHÄNDLER  
ODER KONTAKTIEREN SIE  
UNS DIREKT UNTER  
SWAROVSKIOPTIK.COM.

# 1. ÜBERBLICK

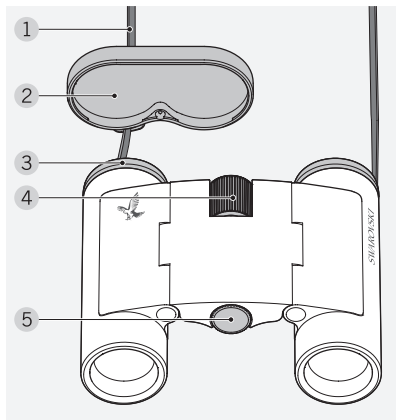

- 1 Trageriemen
- 2 Okularschutzdeckel
- 3 Drehaugenmuscheln
- 4 Fokussierknopf
- 5 Dioptrienknopf

Zusätzlich im Lieferumfang enthalten:  
Funktionstasche, Reinigungstuch.

Im Auslieferungszustand des CL Curio ist der Riemen nicht montiert. Je nach Anforderung können Sie einfach und schnell den Riemen oder Sonderzubehör montieren.

## 2. MONTAGE DES RIEMENS

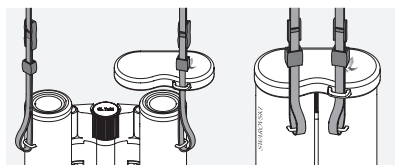
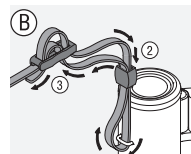
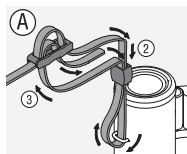
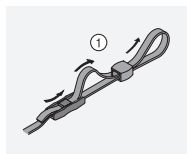

## 3. BEDIENUNG

### 3.1 EINSTELLUNG DER DREHAUGENMUSCHEL

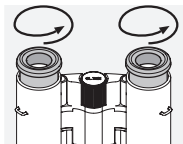

#### Verwendung ohne Brille:

Drehen Sie hierzu gegen den Uhrzeigersinn die Augenmuscheln ganz heraus.

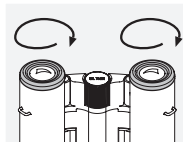

#### Verwendung mit Brille:

Drehen Sie beide Drehaugenmuscheln (im Uhrzeigersinn) bis zum Anschlag hinein.

### 3.2 EINSTELLUNG DES AUGENABSTANDES

Um ein einziges rundes Bild zu sehen, müssen Sie beide Fernglashälften so weit knicken, bis keine störenden Schatten mehr auftreten.

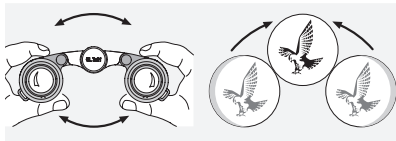

### 3.3 EINSTELLEN DER BILDSCHÄRFE

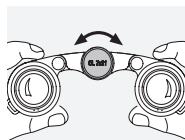

Durch Drehen des Fokussierades können Sie jedes Objekt von der kürzesten Einstellenfernung (siehe Technisches Datenblatt) bis unendlich scharf stellen.

### 3.4 DIOPTRIEAUSGLEICH

Um optimale Bildqualität zu erreichen, muss die eventuell unterschiedliche Sehkraft zwischen dem linken und dem rechten Auge ausgeglichen werden.

Verwendung bei gleicher Sehkraft beider Augen:

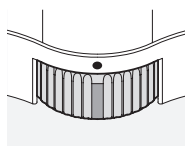

Der Dioptrieausgleich ist auf „Null“ gestellt.

Verwendung bei unterschiedlicher Sehkraft beider Augen:

1. Blicken Sie mit dem linken Auge durch das linke Okular und stellen Sie mit dem Fokussierad die Bildscharfe eines ausgewählten Objektes ein.

2. Blicken Sie nun mit dem rechten Auge durch das rechte Okular auf dasselbe Objekt und stellen Sie mit dem Dioptrieausgleich auf optimale Bildschärfe ein.

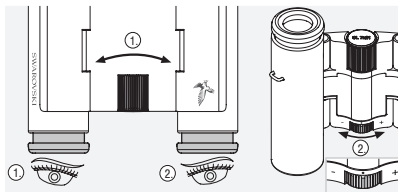

## 4. PFLEGE UND WARTUNG

### 4.1 REINIGUNGSTUCH

Mit dem beiliegenden Reinigungstuch aus Mikrofasern können Sie selbst empfindlichste Glasflächen reinigen. Es ist geeignet für Objektive, Okulare und Brillen. Bitte halten Sie das Reinigungstuch sauber, da Verunreinigungen die Linsenoberfläche beschädigen können. Ist das Tuch verschmutzt, können Sie es in handwarmer Seifenlauge waschen und an der Luft trocknen lassen. Verwenden Sie es bitte ausschließlich zur Reinigung von Glasflächen.

### 4.2 REINIGUNG

Wir haben alle Elemente und Oberflächen so ausgelegt, dass sie pflegeleicht sind. Um die optische Brillanz Ihres Fernglases dauerhaft zu gewährleisten, sollten Sie die

Glasoberflächen schmutz-, öl- und fettfrei halten. Zur Reinigung der Optik entfernen Sie zuerst größere Partikel mit einem Optikpinsel. Zur nachfolgenden gründlichen Reinigung empfiehlt sich leichtes Anhauchen und anschließendes Reinigen mit dem Reinigungstuch.

Das Gehäuse pflegen Sie am besten mit einem weichen, feuchten Putztuch (bitte verwenden Sie dazu nicht das Reinigungstuch).

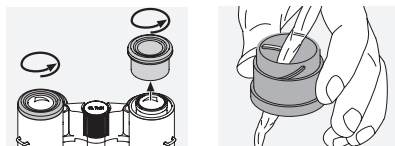

Bei starker Verschmutzung (z.B. Sand) sind die Drehaugenmuscheln komplett abschraubbar und somit sehr einfach zu reinigen.

### 4.3 VERWENDUNG VON INSEKTENSCHUTZMITTELN

Der Wirkstoff DEET (Insektenschutzmittel) kann - je nach Konzentration - Kunststoffe sowie lackierte Oberflächen beeinträchtigen. Dies ist besonders der Fall, wenn das Mittel frisch aufgetragen wurde und noch feucht auf der Haut bzw. den Händen ist und dann mit der Oberfläche in Berührung kommt.

Alternativ können Insektenschutzmittel auf Basis von ICARIDIN verwendet werden.

## 4.4 AUFBEWAHRUNG

Sie sollten Ihr Fernglas in seiner Tasche an einem gut gelüfteten Ort aufbewahren.



Ist das Fernglas nass, muss es vorher getrocknet werden.

In Tropengebieten oder in Gegenden mit hoher Umgebungsfuchtigkeit ist der beste Lagerort ein luftdichter Behälter mit einem Feuchtigkeits-Absorptionsmittel (z.B. Silikagel).

## 5. ZU IHRER SICHERHEIT



Niemals mit dem Fernglas in die Sonne blicken! Das führt zu einer Verletzung Ihrer Augen!



Niemals während des Gehens durch das Fernglas blicken! Sie könnten Hindernisse übersehen!

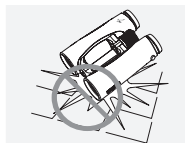

Schützen Sie bitte Ihr Fernglas vor Stößen.

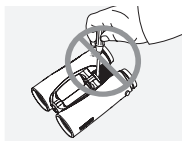

Reparatur- und Servicearbeiten dürfen nur von SWAROVSKI OPTIK Absam (Austria) oder SWAROVSKI OPTIK North America

durchgeführt werden, ansonsten erlischt die Garantie.

## GARANTIE

Mit diesem SWAROVSKI OPTIK Produkt haben Sie ein hochwertiges Qualitätserzeugnis erworben, für das wir weltweit gültige Garantie- und Kulanzleistungen gewähren. Für nähere Informationen dazu gehen Sie bitte auf:  
[https://swarop.tk/general\\_warranty](https://swarop.tk/general_warranty)



## TECHNISCHE DATEN

Alle technischen Daten zu Ihrem Produkt finden Sie unter: [https://swarop.tk/cl\\_curio\\_technicaldata](https://swarop.tk/cl_curio_technicaldata)



Alle Angaben sind typische Werte.

Änderungen in Ausführung und Lieferung sowie Druckfehler sind vorbehalten.

WE THANK YOU FOR  
CHOOSING THIS  
PRODUCT FROM  
SWAROVSKI OPTIK. IF YOU  
HAVE ANY QUESTIONS,  
PLEASE CONSULT YOUR  
SPECIALIST DEALER OR  
CONTACT US DIRECTLY AT  
SWAROVSKIOPTIK.COM.

## 1. OVERVIEW

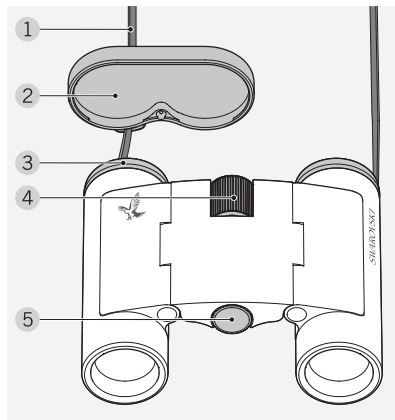

- 1 Carrying strap
- 2 Protective cap for eyepiece
- 3 Twist-in eye cups
- 4 Focusing wheel
- 5 Dioptic compensation

Supplied with the CL Curio:  
Field bag, lens-cleaning cloth.

The strap is not attached to the CL Curio during delivery. You can easily attach the strap or special accessories.

## 2. ATTACHING THE STRAP

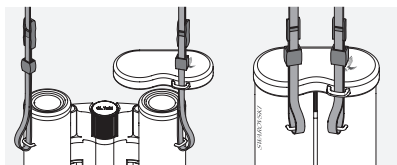
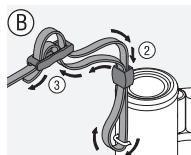
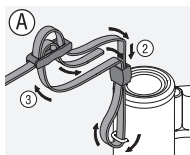
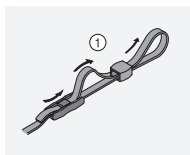

## 3. OPERATION

### 3.1 ADJUSTMENT OF THE TWIST-EYE CUPS

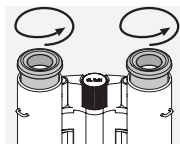

**Use without eyeglasses:**  
Turn both eye cups (counterclockwise) until they stop.

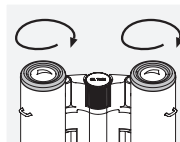

**Use with eyeglasses:**  
Turn both eye cups (clockwise) until they stop.

### 3.2 ADJUSTMENT OF INTERPUPILLARY DISTANCE

To see a single round image, turn the two halves of the binoculars until no irritating shadows can be seen.

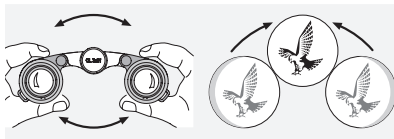



### 3.3 ADJUSTMENT OF FOCUSING

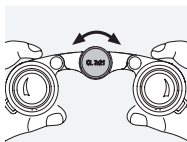

It is possible to bring every subject into focus from the shortest adjustment distance (see technical data sheet) to infinity by

turning the focusing wheel.

### 3.4 DIOPTRIC COMPENSATION

To achieve optimal image quality, the possibly varying visual acuity between the left and right eye must be corrected.

**Use with equal acuity of both eyes:**

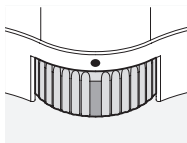

The diopter compensation is set to "zero".

**Use with varying acuity of both eyes:**

1. Look through the left ocular with your left eye and turn the focusing wheel to focus sharply on a selected object.

2. Now, using your right eye, look at the same object through the right eyepiece and use the dioptic compensation to set the optimal image sharpness.

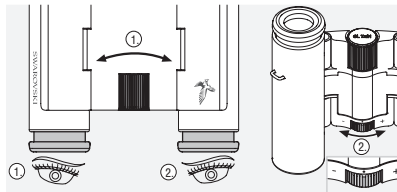

## 4. MAINTENANCE AND CARE

### 4.1 LENS-CLEANING CLOTH

You can clean high sensitive lens surfaces with the enclosed special microfibre cloth. It is suitable for objective lens, ocular lens and eyeglasses.

Please keep the cloth clean, as dirt can damage the lens surface. If the cloth becomes soiled it can be washed in lukewarm soapy water and left to dry. Please only use for cleaning lens surfaces!

### 4.2 CLEANING

We have designed all elements and surfaces to require little care.

To ensure the long lasting optical brilliance of your binoculars, you should keep the

glass surfaces free of dirt, oil and grease. When cleaning the lenses, first remove larger particles with an optical lens brush. For the subsequent thorough cleaning we recommend breathing onto the lens surface to form a coat of condensation and then cleaning it with a soft, moist cloth. The housing is best cleansed with a soft, moist cloth (don't use the lens-cleaning cloth).

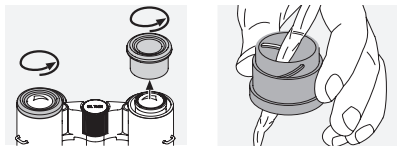

In the event of hard-to-remove dirt (e.g. sand) the eye cups can be unscrewed and cleaned easily.

#### 4.3 USING INSECT REPELLENTS

The active agent DEET (insect repellent) may - depending on the concentration - damage both synthetic materials and varnished surfaces. In particular, in cases where the product is newly applied and still damp on skin or hands which then come into contact with the surface. As an alternative, insect repellents based on ICARIDIN can be used.

#### 4.4 STORAGE

You should keep your binoculars in their bag in a dry, well ventilated place.



If the instrument is wet, it must be dried prior to storage.

In tropical regions or regions with a high humidity the best place to store the instrument in is an air-tight receptacle along with a moisture-absorbing agent (e.g. silica gel).

### 5. FOR YOUR SAFETY!



Never look directly at the sun with the binoculars! This will damage your eyes!



Never look through the binoculars when walking, you could encounter obstacles!

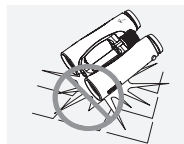

Please protect your binoculars from jolts and jars.

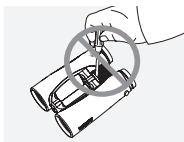

Repair and service work shall only be carried out by either SWAROVSKI OPTIK Absam (Austria) or SWAROVSKI OPTIK

North America and any work by non-authorised parties shall render the warranty void.

## WARRANTY

This product from SWAROVSKI OPTIK is a high-quality instrument for which we grant worldwide warranty and goodwill services. For more information, please visit:

[https://swarop.tk/general\\_warranty](https://swarop.tk/general_warranty)



## TECHNICAL DATA

You can find all technical data for your product at:

[https://swarop.tk/cl\\_curio\\_technicaldata](https://swarop.tk/cl_curio_technicaldata)



All data are typical values.

We reserve the right to make changes regarding design and delivery. We accept no liability for printing errors.

MERCI D'AVOIR CHOISI  
CE PRODUIT DE LA  
MAISON SWAROVSKI  
OPTIK. POUR TOUTE  
QUESTION ADRESSEZ-VOUS  
A VOTRE DETAILLANT  
OU CONTACTEZ-NOUS  
DIRECTEMENT SUR  
SWAROVSKIOPTIK.COM.

# 1. VUE D'ENSEMBLE

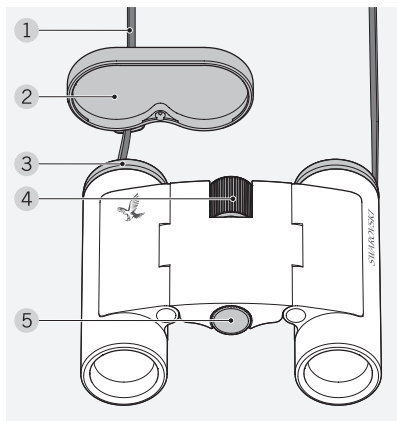

- 1 Courroie
- 2 Capuchon de protection de l'oculaire
- 3 Bonnettes oculaires rotatives
- 4 Molette de focalisation
- 5 Réglage de la correction dioptrique

Fournis en plus avec les jumelles CL Curio :  
Étui fonctionnel, tissu de nettoyage.

Lors de la livraison, la courroie n'est pas montée sur les jumelles CL Curio. Vous pouvez rapidement et facilement attacher la courroie ou des accessoires spéciaux en fonction de vos besoins.

# 2. MONTAGE DE LA COURROIE

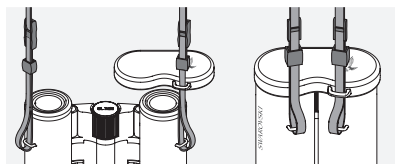
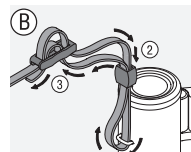
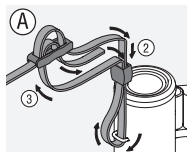
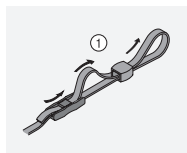

## 3. MISE EN SERVICE

### 3.1 REGLAGE DE LA BONNETTE OCULAIRE ROTATIVE

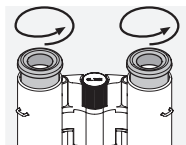

**Utilisation sans lunettes :**

Faites tourner les deux bonnettes oculaires rotatives (dans le sens inverse des aiguilles d'une montre) jusqu'à la butée.

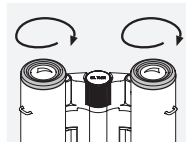

**Utilisation avec des lunettes :**

Faites tourner les deux bonnettes oculaires (dans le sens des aiguilles d'une montre) jusqu'à la butée.

### 3.2 REGLAGE DE LA DISTANCE INTERPUPILLAIRE

Pour pouvoir obtenir une seule image circulaire, il faut que vous écartiez les deux lunettes de vos jumelles jusqu'à ce que les ombres gênantes aient entièrement disparu.

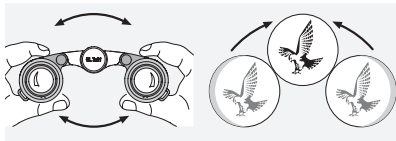

### 3.3 REGLAGE DE LA NETTETE DE L'IMAGE

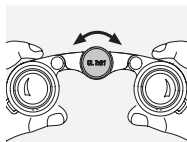

En faisant tourner la molette de focalisation, vous pouvez faire la mise au point sur chaque objet, de la distance minimum de la mise au point (voir la fiche signalétique technique) à l'infini.

### 3.4 CORRECTION DIOPTRIQUE

Pour pouvoir obtenir une qualité irréprochable de l'image, il importe de compenser les différences d'acuité visuelle entre l'oeil gauche et l'oeil droit.

**Utilisation avec une acuité visuelle identique pour les deux yeux :**

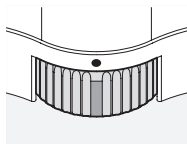

Le réglage de la correction dioptrique est réglé sur « zéro ».

**Utilisation avec une acuité visuelle variant d'un oeil à l'autre :**

1. Regardez avec l'oeil gauche à travers l'oculaire gauche et réglez la netteté d'un objet déterminé à l'aide de la molette de focalisation.
2. Regardez à présent le même objet de votre oeil droit, à travers l'oculaire droit,

et utilisez le réglage de la correction dioptrique pour obtenir une netteté d'image optimale.

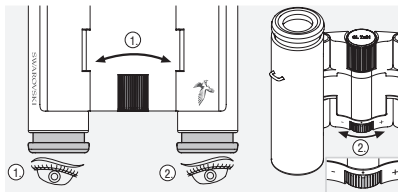

## 4. MAINTENANCE ET ENTRETIEN

### 4.1 TISSU DE NETTOYAGE

Ce tissu spécial fait de microfibres est idéal pour nettoyer les verres les plus délicats : objectifs, oculaires et lunettes.

Veillez à ce que le tissu soit toujours propre car des impuretés risqueraient de rayer la surface des lentilles. Lorsque le tissu est sale, il suffit de le laver à l'eau tiède et savonneuse et de le laisser ensuite sécher à l'air. Ne l'utilisez que pour nettoyer des surfaces en verre !

### 4.2 NETTOYAGE

Tous les éléments et surfaces sont conçus de façon qu'ils soient d'un entretien facile. Pour pouvoir garantir durablement la brillance optique de vos jumelles, il faut absolument éviter tout contact avec la saleté, l'huile ou la graisse. Lorsque vous nettoyez

une optique, commencez par enlever les grosses particules à l'aide d'un pinceau spécial. Pour le nettoyage en profondeur, nous vous recommandons d'humecter légèrement la surface avec votre respiration et de la nettoyer à l'aide d'un tissu spécial. Servez-vous de préférence d'un chiffon doux et humide pour nettoyer le boîtier (ne pas utiliser le tissu de nettoyage).

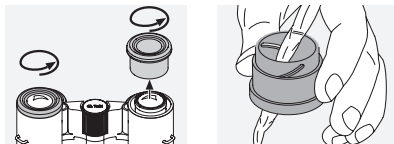

En cas de fort encrassement (par ex. du sable), vous pouvez entièrement dévisser les bonnettes oculaires pour rendre le nettoyage plus aisé.

### 4.3 UTILISATION DE PRODUITS INSECTIFUGES

L'agent actif DEET (insectifuge) peut, selon sa concentration, endommager les matériaux synthétiques et les surfaces vernies. C'est notamment le cas lorsque le produit récemment appliqué sur la peau ou les mains est encore humide et se trouve en contact avec la surface.

Les produits insectifuges à base d'ICARIDIN peuvent être utilisés à la place.

## 4.4 ENTREPOSAGE

Nous vous recommandons d'entreposer vos jumelles dans leur étui à un endroit sec et bien aéré.



Lorsque les jumelles sont mouillées, il faut au préalable les sécher.

Dans les zones tropicales ou dans des régions où règne une forte humidité ambiante, il vaut mieux entreposer vos jumelles dans un étui étanche à l'air doté d'un produit absorbant l'humidité (du type Silicagel).

## 5. POUR VOTRE SECURITE



N'orientez en aucun cas votre instrument directement vers le soleil ! Vous risqueriez de provoquer des lésions oculaires !



Ne jamais regarder à travers votre instrument lorsque vous vous déplacez ! Vous risqueriez de ne pas voir des obstacles !

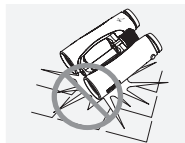

Veuillez mettre votre instrument à l'abri des chocs.

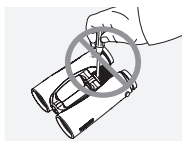

Les travaux de réparations et de remise en état ne doivent être effectués que par SWAROVSKI OPTIK Absam (Austria) ou par SWAROVSKI OPTIK North America. Faute de quoi la garantie ne serait plus valable.

## GARANTIE

Ce produit SWAROVSKI OPTIK est un instrument de haute qualité, pour lequel nous accordons une garantie mondiale et des gestes commerciaux. Pour plus d'informations, veuillez consulter le site web : [https://swarop.tk/general\\_warranty](https://swarop.tk/general_warranty)



## CARACTÉRISTIQUES TECHNIQUES

Vous trouverez toutes les caractéristiques techniques relatives à votre produit à l'adresse suivante : [https://swarop.tk/cl\\_curio\\_technicaldata](https://swarop.tk/cl_curio_technicaldata)



Toutes les données sont des valeurs standard.

Sous réserve de modifications ultérieures concernant la conception, la livraison et les erreurs d'impression.

LA RINGRAZIAMO  
PER AVER SCELTO UN  
PRODOTTO SWAROVSKI  
OPTIK. PER ULTERIORI  
INFORMAZIONI LA  
PREGHIAMO DI RIVOLGERSI  
AD UN RIVENDITORE  
AUTORIZZATO OPPURE  
CI CONTATTI SU  
SWAROVSKIOPTIK.COM.

## 1. TAVOLA PROSPETTICA

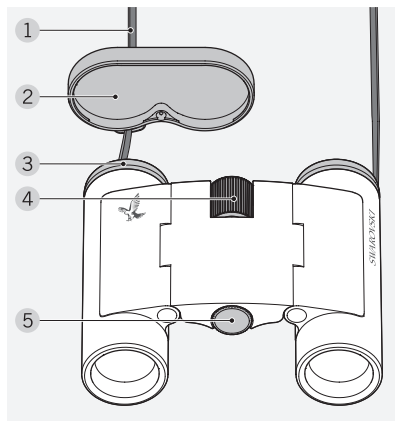

- 1 Tracolla
- 2 Coperchietto di protezione dell'oculare
- 3 Conchiglie oculari girevoli
- 4 Ghiera di messa a fuoco
- 5 Compensazione diottrica

Fornitura supplementare con la gamma CL Curio: Custodia multifunzionale, panno per la pulizia delle lenti.



Quando il prodotto viene acquistato, la tracolla non è attaccata al CL Curio. In base alle proprie esigenze, è possibile attaccare la tracolla o altri particolari accessori in modo rapido e semplice.

## 2. APPLICAZIONE DELLA TRACOLLA

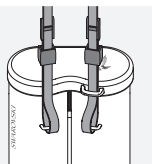
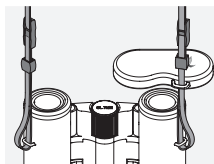
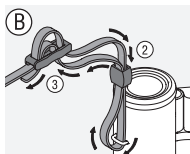
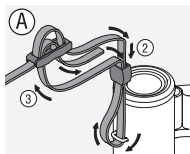
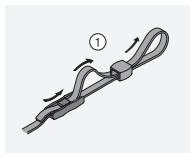

## 3. USO

### 3.1 REGOLAZIONE DELLE CONCHIGLIE OCULARI GIREVOLI

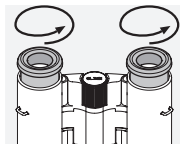

**Uso senza occhiali:**  
Per fare ciò girare completamente la conchiglia oculare girevole (in senso antiorario).

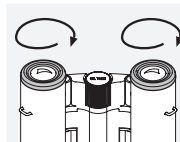

**Uso con occhiali:**  
Girare la conchiglia oculare girevole (in senso orario) fino alla battuta.

### 3.2 REGOLAZIONE DELLA DISTANZA OCULARE

Per ottenere un'unica immagine circolare, i due corpi del binocolo vanno piegati fino al punto in cui nella visuale non appaiano più fastidiose ombre.

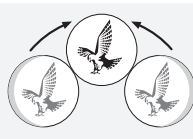
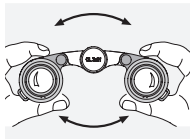

### 3.3 MESSA A FUOCO DELL'IMMAGINE

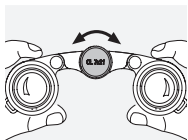

Ruotando la rotella de focalizzazione Le sarà possibile ottenere un'immagine nitida di qualsiasi oggetto posto ad una

distanza ridotta (vedi scheda tecnica) fino all'infinito.

### 3.4 COMPENSAZIONE DELLE DIOTTRIE

Per raggiungere una qualità d'immagine ideale bisogna compensare l'eventuale diversa capacità visiva fra l'occhio sinistro e quello destro.

Uso con uguale capacità visiva di entrambi gli occhi:

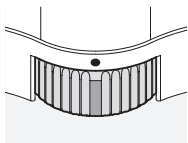

La compensazione diottrica è impostata su «zero».

Uso con differente capacità visiva di entrambi gli occhi:

1. Con l'occhio sinistro guardate attraverso l'oculare sinistro e mettete a fuoco l'immagine dell'oggetto prescelto con l'ausilio della rotella di focalizzazione.

2. Ora guardate con l'occhio destro lo stesso oggetto attraverso l'oculare destro ed impostate la nitidezza ottimale con la compensazione diottrica.

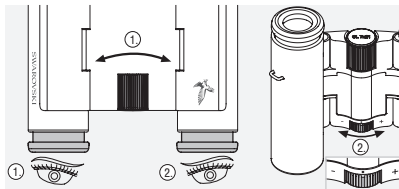

## 4. CURA E MANUTENZIONE

### 4.1 PANNO DETERGENTE

Con l'ausilio dello speciale panno in microfibra sarà possibile effettuare la pulizia delle superfici in vetro più delicate. Il panno è adatto alla pulizia di obiettivi, oculari e occhiali. Si consiglia di tenerlo pulito dato che lo sporco può danneggiare la superficie delle lenti. Nel caso il panno si sporchi, è possibile lavarlo in acqua saponata tiepida e lasciarlo asciugare all'aria. Usarlo esclusivamente per la pulizia delle superfici in vetro!

### 4.2 PULIZIA

Tutti i componenti e le superfici sono state realizzate in modo da poter essere pulite facilmente.

Per poter preservare nel tempo la brillantezza ottica del binocolo, si consiglia di evitare

che le superfici in vetro entrino in contatto con sporco, olio e grasso. Quando si effettua la pulizia delle ottiche, allontanare dapprima le particelle più grosse con un pennello per l'ottica. Per la successiva pulizia a fondo si consiglia di inumidire leggermente le parti soffiandoci sopra e pulirle quindi con il panno.

Per la pulizia del corpo del binocolo l'ideale è servirsi di un panno morbido e umido (non con il panno per le lenti).

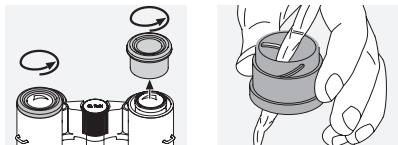

In caso di sporco ostinato (p. es. sabbia), le conchiglie oculari girevoli possono essere svitate completamente e pulite con estrema facilità.

#### 4.3 UTILIZZO DI REPELLENTI PER INSETTI

L'agente attivo DEET (repellente per insetti) potrebbe, a seconda della concentrazione, danneggiare i materiali sintetici e le superfici verniciate. In particolare, nei casi in cui il prodotto è stato da poco applicato ed è ancora umido sulla pelle o sulle mani che poi entrano in contatto con la superficie.

Come alternativa, è possibile utilizzare repellenti per insetti a base di ICARIDIN.

#### 4.4 STOCCAGGIO

Si consiglia di conservare il binocolo nella sua custodia in luogo ben aerato e asciutto.



Nel caso in cui il cannocchiale sia umido, è necessario asciugarlo prima di riporlo.

Nelle regioni tropicali o in zone con elevata umidità dell'aria, il migliore luogo in cui conservarlo è un contenitore ermetico con un assorbente d'umidità (p. es. Silicagel).

### 5. PER LA VOSTRA SICUREZZA



Non guardare mai il sole attraverso il binocolo! Ciò potrebbe causare gravi lesioni agli occhi!



Non usare mai il binocolo mentre siete in movimento! Ciò potrebbe impedirvi di scorgere degli ostacoli!

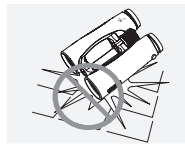

Proteggete il binocolo dagli urti.

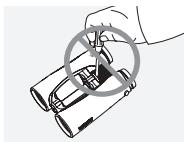

Tutte le riparazioni devono essere eseguite da SWAROVSKI OPTIK Absam (Austria) o SWAROVSKI OPTIK North America. I lavori

di riparazione eseguiti da persone non autorizzate, avranno come conseguenza l'annullamento della garanzia.

## GARANZIA

Questo articolo di SWAROVSKI OPTIK è un prodotto di alta qualità, per il quale forniamo servizi di garanzia e correttezza commerciale in tutto il mondo. Per ulteriori informazioni, visitate: [https://swarop.tk/general\\_warranty](https://swarop.tk/general_warranty)



## DATI TECNICI

Tutti i dati tecnici del prodotto possono essere consultati alla pagina: [https://swarop.tk/cl\\_curio\\_technicaldata](https://swarop.tk/cl_curio_technicaldata)



Tutti i dati riportati sono valori tipici.

Con la riserva di apportare modifiche a modelli e forniture e salvo errori di stampa.

LE AGRADECEMOS QUE HAYA ELEGIDO COMPRAR UN INSTRUMENTO DE SWAROVSKI OPTIK. SI TUVIERA CUALQUIER DUDA O CONSULTA, PÓNGASE EN CONTACTO CON SU AGENTE ESPECIALIZADO O DIRECTAMENTE CON NOSOTROS EN SWAROVSKIOPTIK.COM.

# 1. RESUMEN

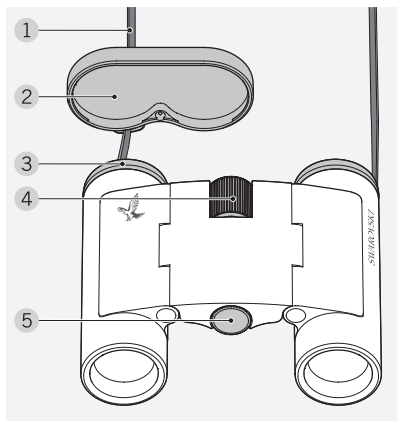

- 1 Correa de transporte
- 2 Protector del ocular
- 3 Copas del ocular giratorias
- 4 Rueda de enfoque
- 5 Corrección de dioptrías

También suministrado con los CL Curio:  
Funda, paño de limpieza.

Los CL Curio se suministran con la correa desmontada. Dependiendo de sus necesidades, puede colocar la correa o accesorios especiales de forma rápida y sencilla.

## 2. COLOCAR LA CORREA

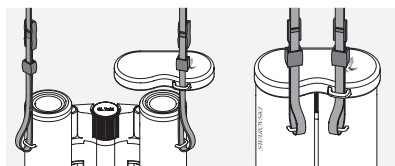
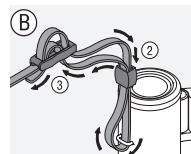
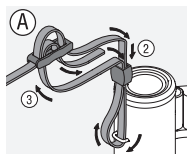
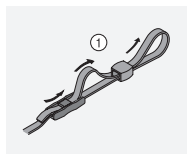

## 3. FUNCIONAMIENTO

### 3.1 AJUSTE DEL ANILLO GIRATORIO DEL OCULAR

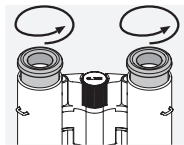

**Empleo sin gafas:**  
Gire las dos copas oculares en dirección contraria al sentido de las agujas del reloj, para que salgan hasta alcanzar el tope.

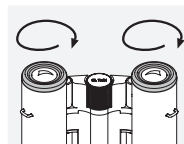

**Empleo con gafas:**  
Gire las dos copas oculares para que entren hasta alcanzar el tope.

### 3.2 AJUSTE DE LA DISTANCIA INTERPUPILAR

Para obtener una imagen redonda y única, debe abrir los binoculares hasta la posición en que deje de apreciar sombras molestas.

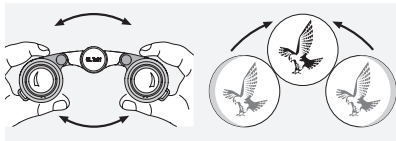

### 3.3 AJUSTE DEL ENFOQUE DE IMAGEN

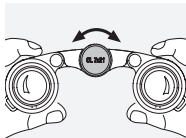

Girando la rueda de enfoque puede ajustar la nitidez para cualquier objeto, desde la distancia de ajuste más corto (consulte los datos técnicos) hasta el infinito.

### 3.4 COMPENSACIÓN DE DIOPTRÍAS

Para alcanzar la mejor calidad de imagen quizás es necesario ajustar la distinta capacidad de visión entre el ojo izquierdo y el derecho.

**Empleo con igual agudeza visual en los dos ojos:**

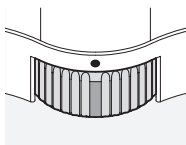

El corrector de dioptrías está ajustado a «cero».

**Empleo con diferente agudeza visual en los dos ojos:**

1. Mire con el ojo izquierdo por el correspondiente ocular y con la rueda de enfoque ajuste la nitidez de algún objeto.

2. Mire ahora el mismo objeto con el ojo derecho a través del ocular derecho y ajuste con el corrector de dioptrías la nitidez de la imagen.

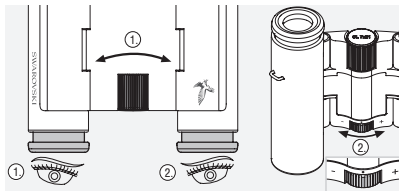

## 4. MANTENIMIENTO Y CUIDADO

### 4.1 PAÑO DE LIMPIEZA

Con su tejido especial de microfibras puede limpiar hasta las superficies de cristal más delicadas. Es un paño ideal para la limpieza de objetivos, oculares y gafas. Este paño debe mantenerse bien limpio para evitar que la suciedad pueda dañar la superficie de la lente. Si el paño se ensucia es necesario lavarlo con agua jabonosa templada y dejar secar después al aire. ¡Utilícelo exclusivamente para limpiar superficies de cristal!

### 4.2 LIMPIEZA

Todos los elementos y superficies de los binoculares son fáciles de limpiar. Para garantizar una buena visión con sus binoculares mantenga las superficies de

cristal exentas de suciedad o grasa. Para su limpieza elimine primero con un cepillo suave las partículas apreciables. Después se recomienda una limpieza más profunda con ayuda del aliento y del paño especial de limpieza.

La cubierta de los binoculares se limpia fácilmente con un paño suave humedecido (no utilice el paño especial para lentes).

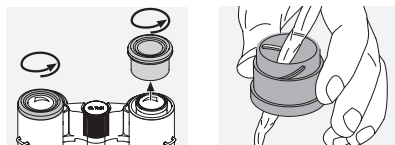

En caso de estar muy sucios (p.ej. tierra o arena), los anillos de los oculares se pueden desenroscar y ser extraídos para su limpieza.

### 4.3 USO DE REPELENTES DE INSECTOS

El agente activo de repelente de insectos DEET puede - en función de la concentración - dañar los materiales sintéticos y las superficies lacadas o barnizadas. Especialmente en aquellos casos en los que el producto se acaba de aplicar sobre manos o piel y éstas entran en contacto con la superficie cuando todavía están húmedas.

Como alternativa, se pueden utilizar repelentes a base de ICARIDINA.

## 4.4 CONSERVACIÓN

Debe guardar sus binoculares en su estuche, en un lugar seco y aireado.



Si están mojados, debe secarlos antes de guardarlos.

En zonas de clima tropical o de una alta humedad ambiental,

guárdelos en un envase hermético con algún producto que absorba la humedad (p.ej. bolsitas de silicagel...).

## 5. ¡PARA SU SEGURIDAD!



¡No mire jamás con el instrumento directamente hacia el sol!  
¡Podría dañar su vista!



¡No es aconsejable usar el instrumento mientras está andándolo!  
¡Podría no ver algún posible obstáculo!

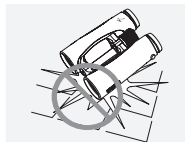

Proteja el instrumento de los golpes.

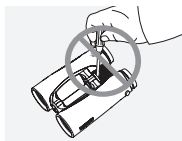

Las reparaciones y el mantenimiento sólo deberán ser llevadas a cabo por SWAROVSKI OPTIK Absam (Austria) o SWAROVSKI OPTIK

North America, cualquier trabajo realizado por personas no autorizadas representará la pérdida de la garantía.

## GARANTÍA

Este producto de SWAROVSKI OPTIK es un instrumento de alta calidad para el que concedemos servicios de garantía y buena voluntad a nivel mundial. Si desea obtener más información, visite:

[https://swarop.tk/general\\_warranty](https://swarop.tk/general_warranty)



## DATOS TÉCNICOS

Encontrará todos los datos técnicos de su producto en: [https://swarop.tk/cl\\_curio\\_technicaldata](https://swarop.tk/cl_curio_technicaldata)



Todos los datos están indicados en valores medios.

Queda reservado el derecho a introducir modificaciones en diseño y entrega. No aceptamos responsabilidad alguna por errores de impresión.



WIJ DANKEN U HARTELIJK  
DIT PRODUCT VAN DE  
FIRMA SWAROVSKI OPTIK  
GEKOZEN TE HEBBEN.  
MOCHT U VRAGEN  
HEBBEN, RAADPLEEG DAN  
A.U.B. UW VAKHANDELAAR  
OF NEEM DIRECT CONTACT  
MET ONS OP VIA  
SWAROVSKIOPTIK.COM.

## 1. OVERZICHT

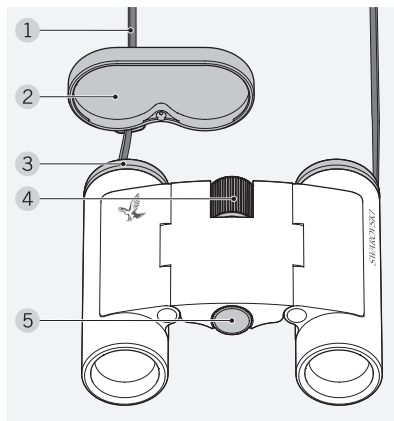

- 1 Draagriem
- 2 Oculairbeschermer
- 3 Draaidoppen
- 4 Scherpstelwiel
- 5 Dioptrie-correctie

Aanvullend geleverd bij de CL Curio: Field bag, lensreinigungsdoekje.

Bij levering is de riem niet op de CL Curio bevestigd. Afhankelijk van uw vereisten, kunt u de riem of speciale accessoires snel en eenvoudig bevestigen.

## 2. DE BAND BEVESTIGEN

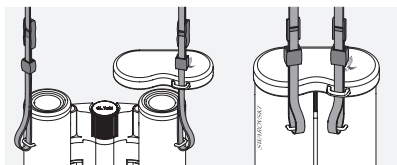
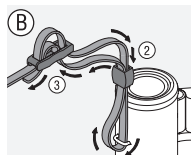
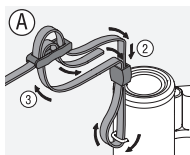
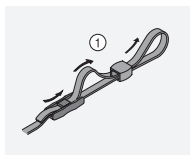

## 3. BEDIENING

### 3.1 INSTELLING VAN DE DRAAIDOPPEN

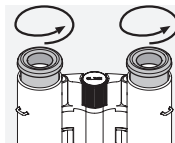

**Gebruik zonder bril:**  
Draai beide draaidoppen (tegen de wijzers van de klok in) tot de aanslag eruit.

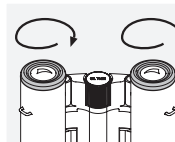

**Gebruik met bril:**  
Draai beide draaidoppen (met de wijzers van de klok mee) tot de aanslag erin.

### 3.2 INSTELLING VAN DE OOGAFSTAND

Om één enkel rond beeld te zien moet u de beide helften van de verrekijker zo ver uit elkaar trekken tot er geen storende schaduwen meer optreden.

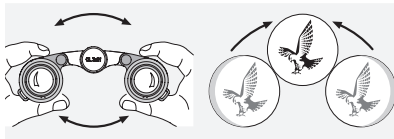

### 3.3 INSTELLING VAN DE BEELDSCHERPTE

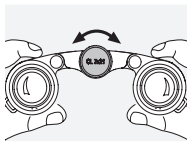

Door draaien van het scherpstelwieletje kunt u elk object van de kortste instelafstand (zie technisch gegevensblad) tot oneindig scherp stellen.

### 3.4 DIOPTRIE-CORRECTIE

Om een optimale beeldkwaliteit te bereiken moet het eventueel verschillende gezichtsvermogen tussen het linker en het rechter oog worden gecompenseerd.

**Gebruik bij gelijk gezichtsvermogen van beide ogen:**

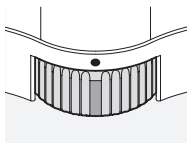

De dioptrie-correctie is ingesteld op „nul“.

**Gebruik bij verschillend gezichtsvermogen van beide ogen:**

1. Kijk met het linker oog door het linker oculair en stel met het scherpstelwieletje de beeldscherpte van een gekozen object in.

2. Kijk nu met het rechteroog door het rechteroculair naar hetzelfde object en stel met de dioptrie-correctie de optimale beeldscherpte in.

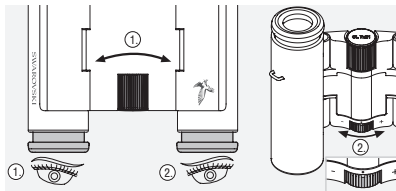

## 4. REINIGING EN ONDERHOUD

### 4.1 REINIGINGSDOEKJE

Met dit speciale doekje van microvezels kunt u zelfs de meest gevoelige glazen oppervlakken reinigen. Het is geschikt voor objectieven, oculairen en brillen. Houd het reinigingsdoekje schoon, omdat vuil het oppervlak van de lens kan beschadigen. Als het doekje vuil is, kunt u het in een handwarm zeepsopje wassen en in de buitenlucht laten drogen. Gebruik het uitsluitend voor het reinigen van glazen oppervlakken!

### 4.2 REINIGING

Wij hebben alle elementen en oppervlakken zo geconcepieerd dat ze eenvoudig te reinigen zijn.

Om de optische briljantie van uw verrekijker duurzaam te waarborgen, moet u de

glazen oppervlakken vrij van vuil, olie en vet houden. Verwijder voor het reinigen van de optiek eerst de grovere deeltjes met een speciaal kwastje voor optische instrumenten. Voor een hierop volgende grondige reiniging is het raadzaam een beetje op de optiek te ademen en dan met het reinigungsdoekje te reinigen.

De behuizing onderhoudt u het beste met een zacht, vochtig poetsdoekje (gebruik niet het reinigungsdoekje voor de optiek).

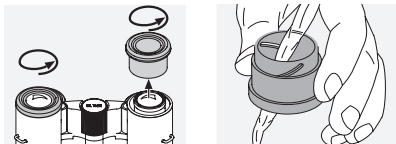

Bij sterke verontreiniging (bijv. zand) kan de oogklep er compleet afgeschroefd worden zodat het oculair eenvoudig kan worden schoongemaakt.

#### 4.3 GEBRUIK VAN INSECTENWERENDE MIDDELEN

De werkzame stof DEET (insectenwerend middel) kan - afhankelijk van de concentratie - zowel synthetische materialen als gelakte oppervlakken aantasten. Dit is met name het geval wanneer het product net is aangebracht en nog vochtig is op de huid of handen die vervolgens in contact komen met dergelijke materialen en oppervlakken. Als alternatief kunnen insectenwerende middelen op basis van ICARIDINE gebruikt worden.

#### 4.4 BEWAREN

De verrekijker bewaart u het beste in de tas op een goed geventileerde plaats.

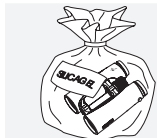

Als de verrekijker nat is, moet hij eerst gedroogd worden.

In tropische gebieden of in regio's met een hoge luchtvochtigheid

is de beste bewaarplaats een luchtdichte zak of doos met een vochtabsorberend middel (bijv. silicage).

### 5. VOOR UW EIGEN VEILIGHEID



Kijk nooit met het instrument in de zon!  
Dit leidt tot oogletsel!



Kijk nooit door het instrument terwijl u loopt! U zou obstakels over het hoofd kunnen zien!

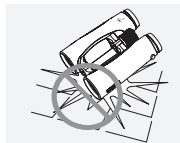

Bescherm uw instrument a.u.b. tegen stoten.

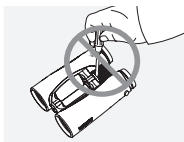

Reparatie en service mogen enkel uitgevoerd worden door SWAROVSKI OPTIK Absam (Austria) of SWAROVSKI OPTIK

North America. Ledere werkzaamheid verricht door een nietgeautoriseerde partij resulteert in het vervallen van de garantie.

## GARANTIE

Dit product van SWAROVSKI OPTIK is een hoogwaardig instrument waarvoor wij wereldwijde garantie- en goodwillservices bieden. Kijk voor meer informatie op: [https://swarop.tk/general\\_warranty](https://swarop.tk/general_warranty)



## TECHNISCHE SPECIFICATIES

Alle technische specificaties voor je product vind je op: [https://swarop.tk/cl\\_curio\\_technicaldata](https://swarop.tk/cl_curio_technicaldata)



Alle gegevens zijn typische waarden.

Wijzigingen in uitvoering en levering alsmede drukfouten voorbehouden.

VI TACKAR DIG I DITT  
VAL AV EN SWAROVSKI  
OPTIK PRODUKT. VID  
FRÅGOR KAN DU VÄNDA  
DIG TILL DIN UTBILDADE  
ÅTERFÖRSÄLJARE ELLER  
DIREKT TILL OSS PÅ,  
SWAROVSKIOPTIK.COM.

# 1. ÖVERSIKT

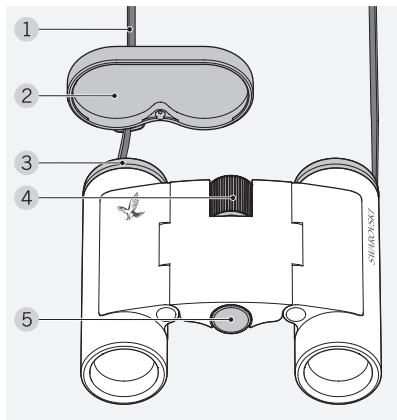

- 1 Bärrem
- 2 Okularskydd
- 3 Vridbara ögonmusslor
- 4 Fokuseringshjul
- 5 Dioptritjämning

Desutom levererat med CL Curio: Bärväska, linsrengöringsduk.

Vid leverans är remmen inte fastsatt på CL Curio. Beroende på dina behov kan du sätta fast remmen eller speciella tillbehör snabbt och lätt.

## 2. SÄTTA FAST REMMEN

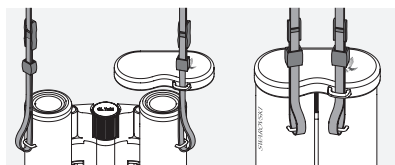
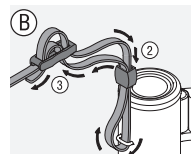
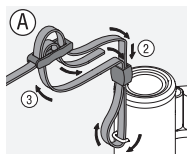
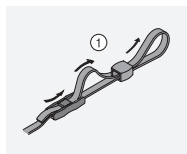

## 3. BETJÄNING

### 3.1 INSTÄLLNING AV DE VRIDBARA ÖGONMUSSLORNA

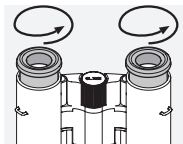

**Bruk utan glasögon:**  
Vrider du ut ögonmus-  
slan helt (motsols-  
slan helt (motsols).

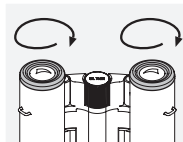

**Bruk med glasögon:**  
Vrid in båda ögon-  
muslorna (medsols)  
till stopp.

### 3.2 INSTÄLLNING AV ÖGONAVSTÅNDET

För att se en enda rund bild, vrid kikarhal-  
vorna tills inga störande skuggor är synliga.

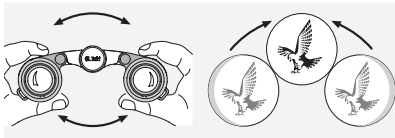

### 3.3 FOKUSERING

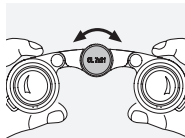

Genom att vrida foku-  
seringsringen kan du  
ställain skärpan på  
föremål på mycket  
nära håll (se teknis-  
ka data) och upp till  
oändligt.

### 3.4 DIOPTRI JUSTERING

För att åstadkomma maximal bildkvalitet,  
bör man korrigera eventuell skillnad mellan  
höger och vänster öga.

När synförmågan är lika på båda ögonen:

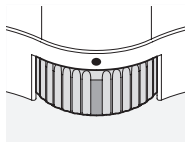

Dioptriutjämningen är  
inställd till „Noll“.

När ögonen har olika synförmåga:

1. Titta genom det vänstra okularet med det  
vänstra ögat och vrid fokuseringsringen  
så att föremålet du tittar på är skarpt.

2. Titta nu med höger öga genom höger okular på samma objekt och ställ med dioptriujusteringen in optimal bildskärpa.

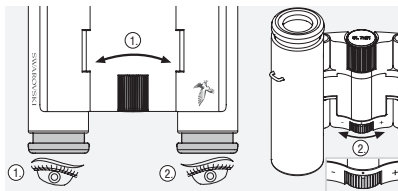

## 4. SKÖTSEL OCH VÅRD

### 4.1 DUK FÖR LINSPUTSNING

Man kan putsa de mycket känsliga linserna med den medföljande mikrofiberduken. Den passar frontlinsen, okularlinsen och glasögon. Håll duken ren eftersom smuts kan skada linserna. Om duken blir smutsig kan den tvättas i ljummet tvålatten och lufttorkas. Använd den enbart för att putsa linserna med!

### 4.2 PUTSNING

Vi har konstruerat alla element och ytor så att de inte fordrar mycket skötsel. För att försäkra sig om att kikaren bibehåller sina optiska egenskaper, bör man hålla

linserna rena, dvs. putsa bort smuts, olja och fett. När man putsar linserna, avlägsnar man först större partiklar m.h.a. en optikborste. Efter det andas man på linsen för att åstadkomma en hinna av kondensation och putsar sedan linsen med mikrofiberduken. De andra ytorna putsas med en mjuk, fuktig duk (men inte den mikrofiberduk man använder till putsning av linserna).

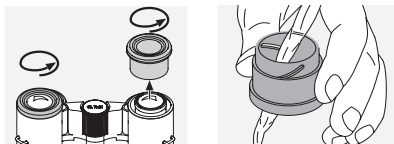

Finns det smuts som är svårt att få bort från ögonmusslorna (t.ex. sand), kan man skruva ut dem och putsa dem var för sig.

### 4.3 ANVÄNDA INSEKTSMEDEL

Det aktiva medlet DEET (insektsmedel) kan - beroende på koncentrationen - skada både syntetiska material och lackerade ytor. I synnerhet i de fall då produkten är nyapplicerad och fortfarande fuktig på hud eller händer som då kommer i kontakt med ytan.

Som ett alternativ kan insektsmedel som baseras på ICARIDIN användas.



## 4.4 FÖRVARING

Förvara tubkikaren på en väl ventilerad och mörk plats.

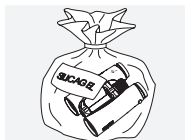

Om tubkikaren blir våt, bör den torka först.

Vid längre förvaring i där luftfuktigheten är hög, som i tropikerna,

är en lufttät påse den bästa platsen gärna tillsammans med något fuktabsorberande medel (t.ex. kiselkuler).

## 5. SÄKERHETSFÖRESKRIFTER



Titta aldrig direkt mot solen med instrumentet! Dina ögon kan ta skada!



Titta aldrig genom instrumentet medan du gar! Du kan missa något hinder!

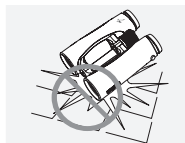

Skydda ditt instrument mot stotar.

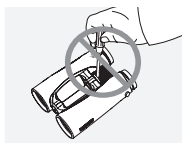

För att garantier skall gälla skall man utföra service och reparationer hos SWAROVSKI OPTIK Absam (Austria) eller SWAROVSKI OPTIK North America.

## GARANTI

Denna produkt från SWAROVSKI OPTIK är ett högkvalitetsinstrument, som vi beviljar globala garanti- och goodwilljänster för. Mer information finns på: [https://swarop.tk/general\\_warranty](https://swarop.tk/general_warranty)



## TEKNISKA DATA

Alla tekniska data för din produkt finns på: [https://swarop.tk/cl\\_curio\\_technicaldata](https://swarop.tk/cl_curio_technicaldata)



Alla uppgifter är typiska värden.

Ändringar i utförande och leverans samt tryckfel förbehålles.

KIITÄMME SINUA  
SWAROVSKI OPTIK  
TUOTTEEN VALINNASTA.  
JOS SINULLA ON  
KYSYTTÄVÄÄ, OTA  
YHTEYTTÄ SWAROVSKI  
OPTIK JÄLLEENMYYJÄÄSI  
TAI SUORAAN MEIHIN  
SWAROVSKIOPTIK.COM.

## 1. KATSAUS

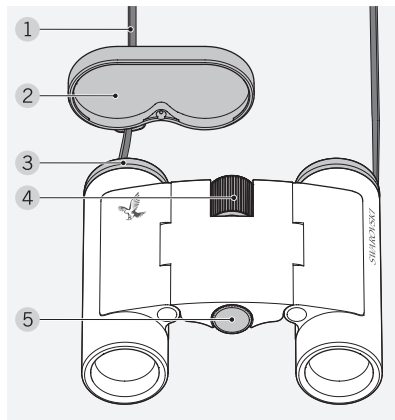

- 1 Kantohihna
- 2 Okulaarin suojakorkki
- 3 Kierrettävät okulaarit
- 4 Tarkennus
- 5 Diopterin tasaus

CL Curio mallien mukana toimitetaan lisäksi: Kantolaukku, linsin puhdistuspyyhe.

Hihna ei ole toimitettaessa kiinnitettyä CL Curio mallien. Voit tarpeen mukaan kiinnittää hihnan tai lisävarusteita nopeasti ja helposti.

## 2. HIHNAN KIINNITTÄMINEN

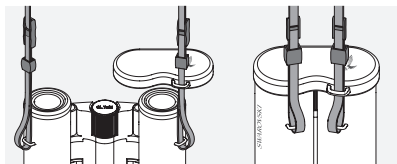
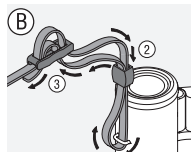
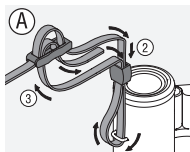
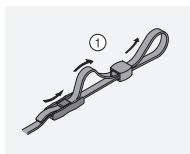

## 3. KÄYTTÖ

### 3.1 KIERRETTÄVIEN OKULAARIEN SÄÄTÖ

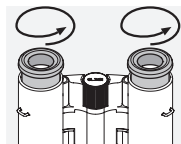

**Käyttö ilman silmälaseja:**  
Käännä silmäkappale vastapäivään kokonaan ulos.

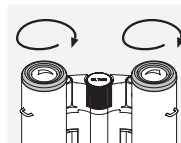

**Käyttö silmälasien kanssa:**  
Käännä silmäkappaleet myötäpäivään kokonaan sisään.

### 3.2 SILMÄVALIN SÄÄTÖ

Jotta kohde näkyisi yhtenä pyöreänä kuvana, käännä kiikarin kahta puoliskoa siten, että häiritseviä varjoja ei esiinny.

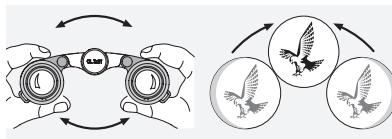

### 3.3 TARKENNUS

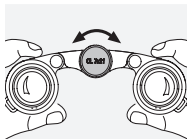

Säätöpyörän avulla voidaan säätää kiikarin polttoväli kohteeseen sopivaksi, vähimmäisetäisyydestä (ks. tekniset tiedot) aina äärettömään asti.

### 3.4 SILMIEN VÄLISEN VOIMAKKUSERON KORJAAMINEN

Jotta kuva saadaan optimaalisen tarkaksi, on oikean ja vasemman silmän välinen näöntarkkuuden ero korjattava.

Jos molemmissa silmissä sama näkökyky:

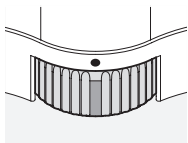

Diopterin taso on asetettu noltaan.

Jos silmien näkökyvyssä on ero:

1. Katso vasemmalla silmällä vasemmasta okulaarista ja tarkenna tarkennuspyörästä valittuun kohteeseen.

2. Katso nyt oikealla silmällä oikean okulaarin läpi samaan kohteeseen ja säädä diopterin tasauksen avulla optimaalinen kuvantarkkuus.

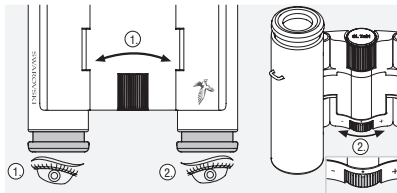

## 4. HUOLTO JA HOITO

### 4.1 PUHDISTUSLIINA

Arat linssipinnat voidaan puhdistaa pakauksessa mukana seuraavalla mikrokuituliinalla. Se käy okulaari-, objektiiv-, ja silmälasilinsseille. Pidä liina aina puhtaana koska lika voi vaurioittaa linssipintoja. Liinan voi pestä kädenlämpöisessä saippuavedessä ja jättää kuivumaan. Käytä liinaa ainoastaan linssipintojen puhdistamiseen.

### 4.2 PUHDISTUS

Kaikki elementit on suunniteltu siten, että ne kaipaavat mahdollisimman vähän puhdistusta.

Kiikarisi optinen kirkkaus säilyy kauan kun pidät linssipinnat puhtaina, vältä öljyä ja

rasvoja. Kun puhdistat linssipintoja, poista irtonainen lika ensin optisella linssiharjalla. Viimeistele puhdistus henkäisemällä linssipinnalle, ja pyyhi tiivistynyt höyrykalvo pois kostealla liinalla.

Runko on paras puhdistaa pehmeällä, kostealla kankaalla (älä käytä tähän puhdistusliinaa).

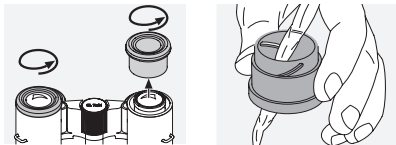

Vaikeasti puhdistettavan lian (esim. hiekka) voi helposti huuhdella pois kiertämällä okulaarit irti.

### 4.3 HYÖNTEISKARKOTTEIDEN KÄYTTÖ

Aktiivinen aine DEET (hyönteiskarkote) voi pitoisuudesta riippuen vahingoittaa sekä synteettisiä materiaaleja että lakattuja pintoja. Näin voi käydä erityisesti silloin, kun tuotetta on juuri levitetty ja se on edelleen kostea pinnalla, jolloin tuote tulee kontaktiin ihon kanssa

Vaihtoehtoisesti voidaan käyttää ICARIDIN-pohjaisia hyönteiskarkotteita.

### 4.4 SÄILYTYS

Säilytä kiikari laukussaan, kuivassa paikassa jossa ilmanvaihto toimii.

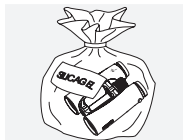

Jos laite on märkä, on se kuivattava ennen säilöön laittamista.

Trooppisessa ilmastossa tai kun kosteusprosentti on

suuri, paras säilytystapa on ilmatiivis pakkaus, jonka sisälle laitetaan kosteutta poistava ainetta (esim. kvartsiageeliä).

## 5. HUOLEHDI TURVALLISUUDESTASI



Älä koskaan katso aurinkoon laitteen kanssa! Aurinko saattaa haavoittaa silmiasi!



Älä koskaan katso laitteen läpi kavellesasi! Saatat kompastua esteisiin!

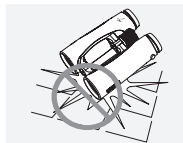

Suojaa laite kolhuilta.

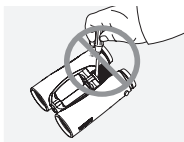

Korjaus ja huolto tapahtuu ainoastaan SWAROVSKI OPTIK Absam (Austria) tai SWAROVSKI OPTIK North America toimesta. Kaikki huolto- ja korjaustyöt muilla kuin alkuperäisillä varaosilla voivat vaikuttaa takuuseen.

## TAKUU

Tämä SWAROVSKI OPTIKin tuote on korkealaatuinen instrumentti, johon sisältyvät maailmanlaajuinen takuu ja lisäpalvelut. Lisätietoja on osoitteessa: [https://swarop.tk/general\\_warranty](https://swarop.tk/general_warranty)



## TEKNISET TIEDOT

Kaikki tuotteesi tekniset tiedot ovat osoitteessa: [https://swarop.tk/cl\\_curio\\_technicaldata](https://swarop.tk/cl_curio_technicaldata)



Kaikki tiedot ovat yleisarvoja.

Oikeudet muutoksiin mukaan lukien painovirheisiin pidätetään.

TAK FOR, AT DU HAR  
VALGT DETTE PRODUKT  
FRA SWAROVSKI OPTIK.  
I TILFÆLDE AF SPØRGSMÅL  
BEDES DU HENVENDE  
DIG TIL DIN FORHANDLER  
ELLER DIREKTE TIL OS PÅ  
SWAROVSKIOPTIK.COM.

# 1. OVERSIGT

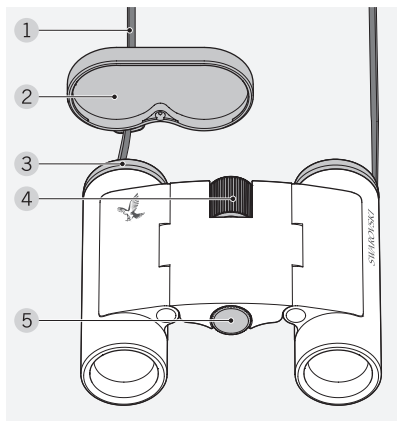

- 1 Bærerem
- 2 Okular-beskyttelsesdæksel
- 3 Drejeligt øjestykke
- 4 Fokuseringshjul
- 5 Dioptrisk justeringsområde

Desuden leveres CL Curio med: Bæretaske, linseklud.

Ved levering er remmen ikke monteret til CL Curio. Du kan nemt og hurtigt montere remmen eller specialtilbehør.

# 2. MONTERING AF REMMEN

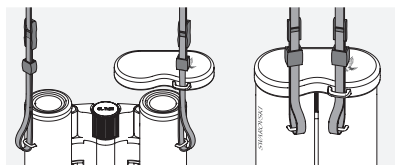
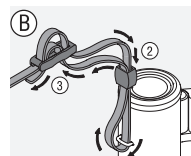
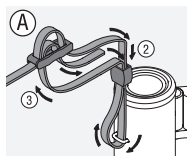
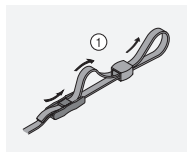

## 3. BETJENING

### 3.1 INDSTILLING AF ØJESTYKKERNE, DER KAN DREJES

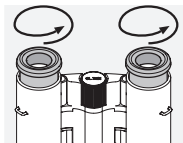

**Anvendelse uden brille:**  
Drej øjestykkerne helt ud (mod uret).

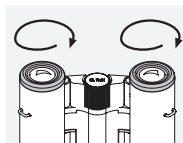

**Anvendelse med brille:**  
Drej begge øjestykker ind (med uret) indtil anslaget.

### 3.2 INDSTILLING AF ØJENAFSTANDEN

For at se et eneste rundt billede skal du bøje begge kikkertens halvdele sammen, indtil der ikke længere optræder forstyrrende skygger.

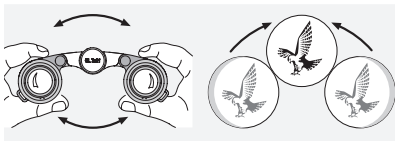

### 3.3 INDSTILLING AF BILLEDSKARPHEDEN

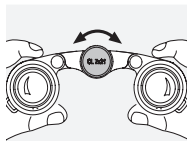

Ved at dreje på fokuseringshjulet kan du stille skarpt på et ethvert objekt fra den korteste indstillingsafstand (se det tekniske datablad) til uendeligt.

### 3.4 DIOPTRISK JUSTERINGSOMRÅDE

For at opnå en optimal billedkvalitet skal den eventuelt divergerende synsevne på det venstre og det højre øje udignes.

**Anvendelse ved ens synsevne på begge øjne:**

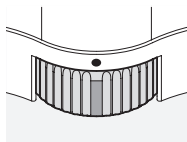

Det dioptriske justeringsområde er nulstillet.

**Anvendelse ved forskellig synsevne på begge øjne:**

1. Kig med det venstre øje gennem det venstre okular og indstil billedskarpheeden for et udvalgt objekt med fokuseringshjulet.



2. Se nu med højre øje gennem højre okular på den samme genstand, og indstil på den optimale billedskarphed ved hjælp af det dioptriske justeringsområde.

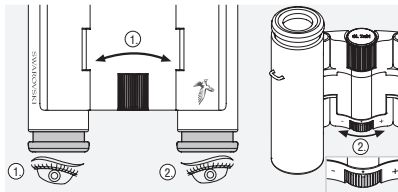

## 4. VEDLIGEHOLDELSE OG PLEJE

### 4.1 RENGØRINGSKLUD

Med specialkluden af mikrofibre kan du rengøre selv de mest følsomme overflader af glas. Den er egnet til objektiver, okularer og briller. Hold rengøringskluden ren, da urenheder kan beskadige linsernes overflade. Hvis kluden er snavset, kan du vaske den i håndvarmt sæbevand og lade den lufttørre. Brug den udelukkende til rengøring af glasflader!

### 4.2 RENGØRING

Alle komponenter og overflader er lette at pleje. For varigt at kunne garantere din kikkerts optiske brillans skal du holde glasoverfla-

derne fri for snavs, olie og fedt. Fjern først de større partikler med en optikpensel for at rengøre optikken. Til den efterfølgende grundige rengøring anbefaler vi, at du ånder let på glasset og rengør det med rengøringskluden.

Kikkerthuset plejes bedst med en blød, fugtig pudseklud (brug ikke optik-rengøringskluden).

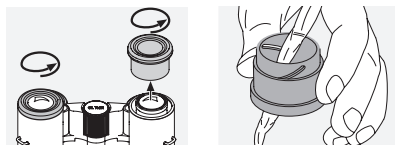

Hvis kikkerten er meget snavset (fx sand), kan øjestykkerne skrues helt af, så det er nemt at gøre okularet rent.

### 4.3 BRUG AF INSEKTMIDLER

Det aktive stof DEET (insektmiddel) kan - afhængigt af koncentrationen - beskadige både syntetiske materialer og lakerede overflader. Det gælder især tilfælde, hvor produktet er påført for nylig og stadig er fugtigt på huden eller hænderne, som derefter kommer i kontakt med overfladen. Som et alternativ kan der anvendes insektmidler baseret på ICARIDIN.

## 4.4 OPBEVARING

Du bør opbevare kikkerten i den tilhørende taske på et godt ventileret sted.



Hvis kikkerten er våd, skal den tørres først.

I tropiske områder eller områder med stor luftfugtighed er det bedste opbevaringssted en lufttæt beholder med et middel, der absorberer fugtigheden (fx silicagel).

## 5. FOR DIN SIKKERHED



Kig ikke ind i solen med apparatet! Det kan medføre, at dine øjne tager skade!



Brug ikke apparatet, når du gar! Du kan iverse forhindringer!

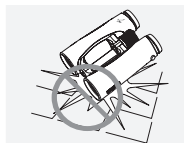

Beskyt apparatet mod stød.

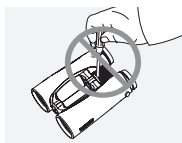

Reparation og servicearbejde må kun udføres af SWAROVSKI OPTIK Absam (Austria) eller SWAROVSKI OPTIK North America

og enhver form for arbejde af ikke-autoriserede parter medfører at garantien bortfalder.

### GARANTI

Dette produkt fra SWAROVSKI OPTIK er et instrument af høj kvalitet, som vi yder globale garanti- og goodwilltjenester til. Du kan få flere oplysninger på: [https://swarop.tk/general\\_warranty](https://swarop.tk/general_warranty)



### TEKNISKE DATA

Du kan finde alle tekniske data for dit produkt på: [https://swarop.tk/cl\\_curio\\_technicaldata](https://swarop.tk/cl_curio_technicaldata)



Alle angivelser er typiske værdier.

Ret til ændringer mht. udførelse og levering samt trykfejl forbeholdes.

МЫ БЛАГОДАРИМ ВАС  
ЗА ВЫБОР ИЗДЕЛИЯ  
ОТ SWAROVSKI ОПТИК.  
ЕСЛИ У ВАС ВОЗНИКНУТ  
ВОПРОСЫ, ПОЖАЛУЙСТА,  
ОБРАЩАЙТЕСЬ К  
НАШЕМУ ДИЛЕРУ В  
ВАШЕМ РЕГИОНЕ ИЛИ  
НЕПОСРЕДСТВЕННО НА  
SWAROVSKIОPTIK.COM.

## 1. ОБЗОР

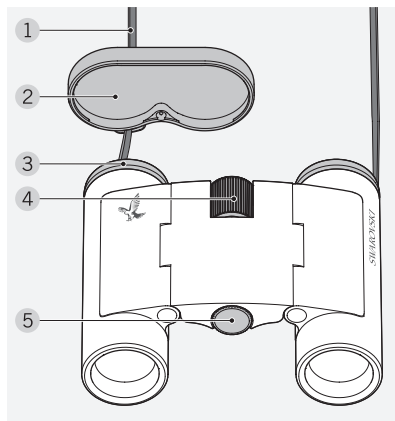

- 1 Ремень для переноски
- 2 Защитная крышка окуляра
- 3 Наглазники
- 4 Маховик фокусировки
- 5 Интервал диоптрийной наводки

Комплектация бинокля CL Curio: Сумка для переноски, чистящая салфетка.

На момент поставки ремень к биноклю CL Curio не пристегнут. Быстро прикрепите ремень или другие аксессуары не составляет труда.

## 2. ПРИКРЕПЛЕНИЕ РЕМНЯ

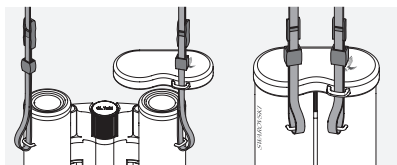
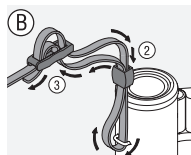
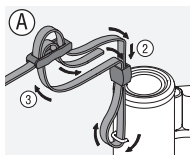
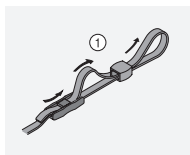

## 3. ПРИМЕНЕНИЕ

### 3.1 РЕГУЛИРОВКА НАГЛАЗНИКОВ

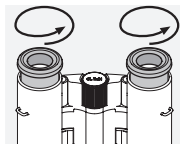

При использовании без очков:

Выверните до упора наглазники, вращая их (против часовой стрелки).

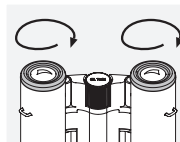

При использовании в очках:

Вращайте оба наглазника (по часовой стрелке) до упора.

### 3.2 РЕГУЛИРОВКА МЕЖЗРАЧКОВОГО РАССТОЯНИЯ

Для получения изображения в одной окружности необходимо развести окуляры до получения изображения без теней и помех.

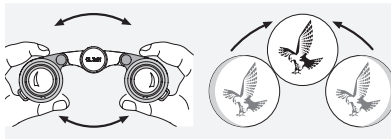

### 3.3 НАСТРОЙКА РЕЗКОСТИ ИЗОБРАЖЕНИЯ

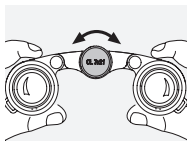

Вращая маховик фокусировки, Вы можете выполнить фокусировку на объект от самого минимального расстояния (см. техническую спецификацию) до бесконечности.

### 3.4 ДОПОЛНИТЕЛЬНАЯ ФОКУСИРОВКА

Для получения оптимального качества отображения наблюдаемого объекта иногда требуется дополнительная фокусировка с учетом оптической резкости.

Использование прибора людьми без аметропии левого и правого глаза:

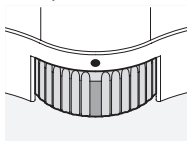

Диоптрийная коррекция установлена на „ноль“.

Использование прибора с аметропией левого и правого глаза:

1. Посмотрите левым глазом в левый окуляр и настройте с помощью маховика фокусировки необходимый уровень резкости наблюдаемого объекта.
2. Теперь посмотрите правым глазом через правый окуляр на тот же объект

и с помощью устройства диоптрийной коррекции наведите оптимальную резкость.

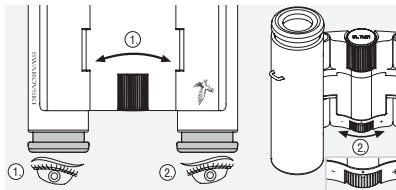

## 4. УХОД И ОБСЛУЖИВАНИЕ

### 4.1 ЧИСТЯЩАЯ САЛФЕТКА

С помощью специальной салфетки из микрофазера Вы можете самостоятельно протирать чувствительные поверхности стекол. Она подходит и для объективов, и для окуляров, и для очков. Салфетка должна быть чистой, иначе загрязнения на ее поверхности могут стать причиной повреждения стекол. Если салфетка испачкана, ее можно постирать в теплом мыльном растворе с последующей сушкой на воздухе. Ее следует применять исключительно для ухода за стеклами оптических приборов!

### 4.2 УХОД ЗА ОПТИЧЕСКИМ ПРИБОРОМ

Конструкция всех элементов и поверхностей изделия обеспечивает легкий уход. Для сохранения хороших оптических свойств бинокля в течение продолжительного времени поверхности оптических

элементов следует содержать в чистоте, не допуская попадания на них грязи, жиров и масел. При загрязнении оптики с ее поверхности сначала с помощью специальной кисточки удаляют крупные частицы.

Для последующий глубокой чистки рекомендуется слегка подышать на стекло, а затем протереть его чистой салфеткой. Загрязнения на корпусе лучше всего удалять при помощи влажной

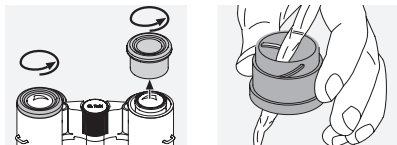

мягкой ткани (не используйте с этой целью чистящую салфетку для оптики). При сильном загрязнении (например, песком) наглазники можно полностью вывернуть, что делает их чистку еще проще.

### 4.3 ИСПОЛЬЗОВАНИЕ СРЕДСТВ ОТ НАСЕКОМЫХ

Активный агент DEET (средство от насекомых), в зависимости от концентрации, может повредить как синтетические материалы так и лакированные поверхности. В частности, в тех случаях, когда средство от насекомых только что нанесено, еще влажное на коже или руках и затем вступают в контакт с поверхностью. В качестве альтернативы можно использовать репелленты от насекомых на основе ICARIDIN.

### 4.4 ХРАНЕНИЕ

Рекомендуется хранить бинокль в чехле в хорошо проветриваемом месте.

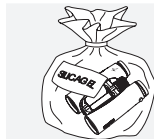

При попадании влаги на корпус бинокль перед использованием необходимо высушить.

В тропиках и в регионах с повышенной влажностью идеальное место хранения – герметичная емкость с абсорбентом влаги (силикагелем).

## 5. УКАЗАНИЯ ДЛЯ ВАШЕЙ БЕЗОПАСНОСТИ



Ни в коем случае не смотреть через прибор на солнце! Это может стать причиной повреждения Вашего зрения!



Ни в коем случае не смотреть в бинокль во время ходьбы! Вы можете не заметить препятствие и споткнуться об него!

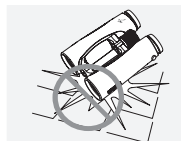

Оберегайте Ваш прибор от ударов.

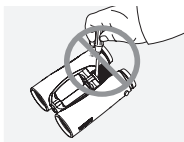

Ремонт и обслуживание должны осуществляться только либо SWAROVSKI OPTIK Absam (Австрия) или SWAROVSKI OPTIK Северная Америка.

Любые работы неуполномоченной стороной приводят к потере гарантии.

## ГАРАНТИЯ

Это изделие SWAROVSKI OPTIK является высококачественным инструментом, на который мы предоставляем международную гарантию изготовителя и добровольную гарантию. Для получения дополнительной информации посетите: [https://swarop.tk/general\\_warranty](https://swarop.tk/general_warranty)



## ТЕХНИЧЕСКИЕ ДАННЫЕ

Все технические характеристики вашего изделия приведены здесь: [https://swarop.tk/cl\\_curio\\_technicaldata](https://swarop.tk/cl_curio_technicaldata)



Все параметры являются типовыми.

Производитель оставляет за собой право изменять конструкцию и комплект поставки, он не несет ответственности за возможные опечатки.

感谢您选择施华洛世奇光学产品。如果您有任何问题，请咨询您的专业经销商或直接通过 [SWAROVSKIOPTIK.COM](https://www.swarovskioptik.com) 联系我们。

# 1. 概述

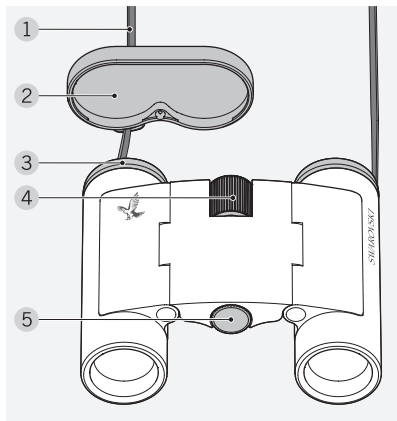

- 1 颈带
- 2 目镜防护罩
- 3 旋入式眼罩
- 4 聚焦轮
- 5 屈光补偿

包含在 CL Curio 内: 保护袋、镜头清洁布。

CL Curio 在交付时未连接背带。您可以轻松连接背带或特殊配件。

# 2. 连接背带

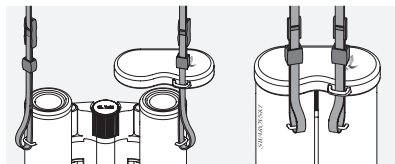
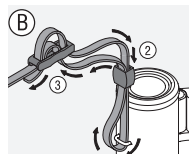
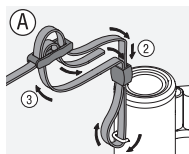
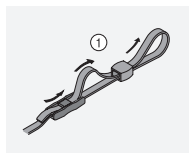



## 3. 操作

### 3.1 调整旋入式眼罩

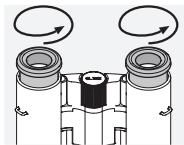

**不佩戴眼镜时：**  
旋转两个眼罩（逆时针）直至无法转动。

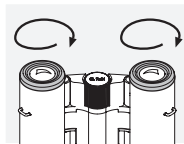

**佩戴眼镜时：**  
顺时针旋转两个眼罩直至无法转动。

### 3.2 调整瞳距

如果要观察单一的圆形图像，请转动双筒望远镜两半的镜身直到不会看到恼人的重影为止。

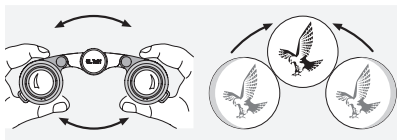

### 3.3 调整聚焦

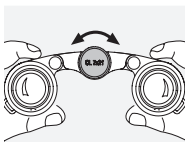

通过旋转聚焦轮，可以从最短的调整距离（见技术数据表）到无限大，将每一个物体聚焦。

### 3.4 屈光补偿

为了达到最佳的图像质量，必须纠正左右眼之间可能变化的视力。

**双眼视力相等时使用：**

屈光补偿设置为“零”。

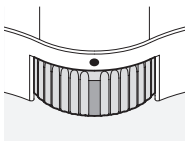

**时双眼视力不等时使用：**

1. 用您的左眼观察左目镜，然后转动聚焦轮，将焦点集中在选定的物体上。

2. 现在，用您的右眼通过右目镜观察相同的物体，使用屈光补偿设置最佳的图像清晰度。

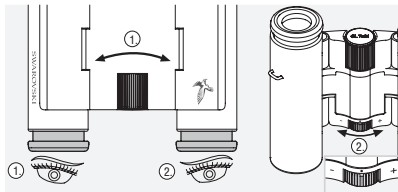

## 4. 保养和维护

### 4.1 镜头清洁布

您可以使用随附的专用超细纤维布清洁高敏感镜头表面。

适用于物镜、接目镜 和护目镜。

清洁布需要保持干净，因为尘土会损伤镜头表面。如果清洁布有 污渍，可以用温热肥皂水清洗并晾干。清洁布仅用于清洁镜头表面！

### 4.2 清洁

我们设计的所有元件和表面 都不需要过多照料。

为确保您的双筒望远镜拥有持久卓越的光学性能，您需要让 玻璃表面远离尘土和油脂。

在清洁镜头时，应首先使用光学镜头刷清除较大颗粒。

在随后进行深度清洁时，我们建议在镜头表面哈气，形成一个水气凝结层，然后 用柔软的湿布清洁。

建议使用柔软 的湿布清洁机身外壳（不要使用镜头清洁 布）。

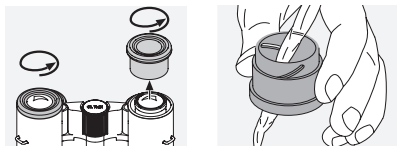

如果遇到难以去除的污垢（例如沙子），可以轻松地卸下眼罩并清洁。

### 4.3 使用驱虫剂

一定浓度的活性剂避蚊胺（驱虫剂）可能会破坏合成材料和漆层表面。如果刚刚喷洒过这种药物，并且皮肤或双手还处于潮湿的状态，此时用双手接触漆层表面时，尤其会对其造成损害。

作为一种替代方法，可以使用以派卡瑞丁为主要成分的驱虫剂。

## 4.4 存放

您应当把双筒望远镜放在保护袋中并置于通风干燥的地方。



如果仪器表面潮湿，必须在存放前擦干。在热带地区或湿度较高的地区，最好将仪器存放在密封容器中并添加吸湿剂（例如硅胶）。

## 5. 为确保您的安全！



不要用双筒望远镜观察太阳！这会伤害您的眼睛！



走路时千万不要使用双筒望远镜！您可能遇到障碍物！

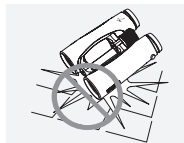

请保护您的双筒望远镜免受颠簸和震动。

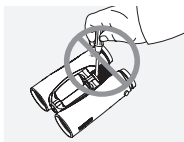

维修和服务工作只能由施华洛世奇光学阿巴森（奥地利）公司或施华洛世奇光学北美公司进行，任何未经授权方进行的工作都将致使保修无效。

## 保修卡

施华洛世奇光学的这款产品是一部高质量的光学仪器，我们在全球范围内提供保障和善意维修服务。更多信息，请访问：

[https://swarop.tk/general\\_warranty](https://swarop.tk/general_warranty)



## 技术数据

您可以通过

[https://swarop.tk/cl\\_curio\\_technicaldata](https://swarop.tk/cl_curio_technicaldata)  
找到产品的全部技术资料



所有给出的规格均为典型值。

我们保留对设计和产品交付做出更改的权利。我们不承担印刷错误的责任。



