

# dji MIC 2

## Handbuch

v1.0 2024.01

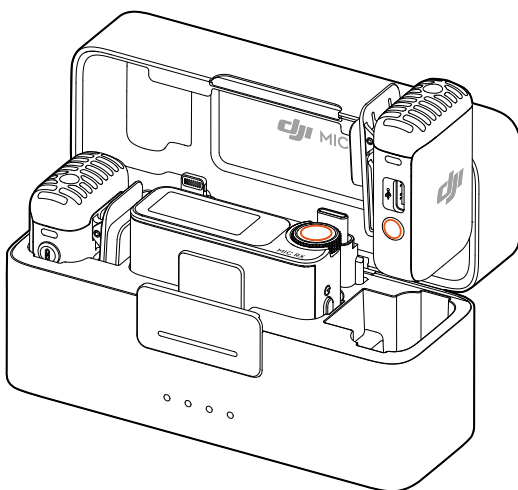



Dieses Dokument ist urheberrechtlich geschütztes Eigentum von DJI. Alle Rechte sind vorbehalten. Ohne ausdrückliche Genehmigung von DJI bist du nicht berechtigt, das Dokument oder Teile davon zu nutzen, indem du es reproduzierst, überträgst oder verkaufst, oder anderen eine solche Nutzung zu gestatten. Dieses Dokument und seine Inhalte dürfen nur als Referenz für Anweisungen zum Bedienen von DJI Produkten verwendet werden. Das Dokument sollte nicht für andere Zwecke verwendet werden.

### **Stichwortsuche**

Suche nach Stichwörtern wie „Akku“ oder „Installieren“, um das entsprechende Thema zu finden. Wenn du dieses Dokument mithilfe von Adobe Acrobat Reader geöffnet hast, kannst du mit der Tastenkombination Strg+F (Windows) bzw. Command+F (macOS) eine Suche starten.

### **Themensuche**

Das Inhaltsverzeichnis bietet eine Liste mit allen verfügbaren Themen. Klicke auf ein Thema, um den entsprechenden Abschnitt aufzurufen.

### **Dieses Dokument drucken**

Dieses Dokument unterstützt Drucken mit hoher Auflösung.

# Hinweise zur Verwendung dieses Handbuchs

## Legende

 Wichtig

 Hinweise und Tipps

## Vor dem ersten Gebrauch lesen

Mache dich vor dem ersten Gebrauch des DJI™ Mic 2 mit den folgenden Dokumenten vertraut.

1. Sicherheitsrichtlinien
2. Kurzanleitung
3. Handbuch

Es wird empfohlen, alle Tutorial-Videos anzusehen und vor dem ersten Gebrauch die Sicherheitsrichtlinien zu lesen. Lies unbedingt die Kurzanleitung, bevor du das Gerät zum ersten Mal verwendest, und ziehe dieses Handbuch für weitere Informationen heran.

# Inhalt

<b>Hinweise zur Verwendung dieses Handbuchs</b>	<b>3</b>
Legende	3
Vor dem ersten Gebrauch lesen	3
<b>Inhalt</b>	<b>4</b>
<b>Einführung</b>	<b>5</b>
DJI Mic 2-Sender	5
Übersicht	5
LED-Informationen	6
DJI Mic 2-Empfänger	8
DJI Mic 2-Ladeschale	9
<b>Bedienung</b>	<b>10</b>
Platzieren eines Senders	10
Kopplung von Sender und Empfänger	11
Verwendung mit einer Kamera	13
Verwendung mit einem Mobilgerät	14
Verwendung mit einem Computer	15
Touchscreen-Bedienung des Empfängers	16
Startbildschirm	16
Nach unten streichen – Steuerungsmenü	18
Nach oben streichen – Sendersteuerung	21
Verbinden eines Senders mit einem Bluetooth-Gerät	22
Eigenständige Aufnahme der Sender	23
<b>Pflege</b>	<b>24</b>
Laden des Akkus	24
Laden mit der DJI Mic 2-Ladeschale	24
Laden der Sender und des Empfängers	24
Aufbewahren des DJI Mic 2	24
Aktualisieren der Firmware	25
Zubehör (nicht im Lieferumfang enthalten)	26
DJI Lavalier Mic	26
<b>Technische Daten</b>	<b>27</b>

# Einführung

DJI Mic 2 ist ein kabelloses Zweikanal-Mikrofonsystem mit zwei Sendern und einem Empfänger, das zwei Tonquellen gleichzeitig aufnehmen kann. Jeder Sender verfügt über ein integriertes omnidirektionales Mikrofon, das über Bluetooth an die DJI Osmo Pocket 3, Mobiltelefone und andere Geräte angeschlossen werden kann, und unterstützt die eigenständige Aufnahme und intelligente Geräuschunterdrückung. Der Sender verfügt über einen Clip für mehr Mobilität und unterstützt die Verwendung externer Mikrofone, um Aufnahmen aus dem Off zu ermöglichen und gleichzeitig die Audioqualität zu verbessern.

Der Empfänger bietet einen OLED-Touchscreen, auf dem du in Echtzeit die Lautstärke, die Stärke des Funksignals, die Verstärkung, Aufnahmemodi usw. anzeigen kannst. Über den Erweiterungsanschluss kann der Empfänger für qualitativ hochwertige Audioaufnahmen an eine Kamera oder ein Mobilgerät angeschlossen werden, oder er kann als Mikrofon verwendet werden, wenn er an einen Computer angeschlossen ist. Darüber hinaus ermöglicht ein separater Monitoranschluss am Empfänger die Anpassung der Audiowiedergabe in Echtzeit. Die mitgelieferte Ladeschale kann die Sender und den Empfänger gleichzeitig aufladen und sie automatisch koppeln.

## DJI Mic 2-Sender

### Übersicht

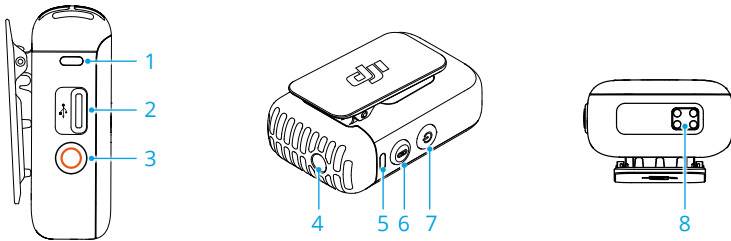

1. Aufnahmestatus-LED  
Zeigt den Aufnahmestatus des Senders an.
2. Datenanschluss (USB-C)  
Zum Kopieren von Audio oder Aktualisieren von Firmware nach dem Verbinden mit einem Computer. Kann auch zum Laden verwendet werden.
3. Aufnahmetaste  
Einmal drücken, um die eigenständige Aufnahme zu starten oder zu beenden.  
Drei Sekunden lang gedrückt halten, um zwischen dem DJI Mic 2 Empfänger oder Bluetooth zu wechseln.
4. 3,5-mm-TRS-Eingang  
Zum Anschließen eines externen Mikrofons. KEIN Mikrofon mit einer Stromversorgung von 24 V oder 48 V anschließen.

5. Systemstatus-LED

Zeigt den Systemstatus des Senders an.

6. Kopplungstaste

Zwei Sekunden lang gedrückt halten, um die Kopplung mit dem Empfänger oder Mobilgerät über Bluetooth zu starten. Bei Verbindung mit einem Mobilgerät einmal drücken, um ein Foto zu machen oder um die Aufnahme zu starten bzw. zu stoppen. Bitte beachten, dass nur Mobilgeräte unterstützt werden, auf denen die Lautstärketaste zum Fotografieren oder Starten und Stoppen eines Videos verwendet werden kann.

7. Ein/Aus-Taste

Zum Ein- und Ausschalten zwei Sekunden lang gedrückt halten. Einmal drücken, um die Rauschminderung zu aktivieren oder zu deaktivieren.

8. Ladeanschluss

Der Ladevorgang beginnt, wenn der Ladeanschluss eines Senders mit den Ladestiften der DJI Mic 2-Ladeschale verbunden wird.

## LED-Informationen

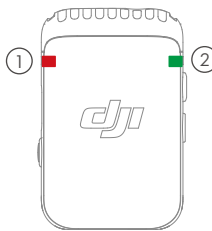

### ① Aufnahmestatus-LED



Blinkfolge	Beschreibung
—	Leuchtet kontinuierlich rot Der Sender zeichnet unabhängig auf.
—	Pulsiert rot Der Sender ist stummgeschaltet.
	Aus Der Sender zeichnet nicht unabhängig auf.

### ② Systemstatus-LED



Blinkfolge	Beschreibung
<b>Kopplungsstatus mit dem DJI Mic 2-Empfänger</b>	
—	Leuchtet kontinuierlich grün Mit Empfänger gekoppelt
	Blinkt langsam grün Keine Kopplung mit Empfänger

	Blinkt schnell grün	Gerät wird gekoppelt.
-----------------------------------------------------------------------------------	---------------------	-----------------------

### Kopplungsstatus über Bluetooth

	Leuchtet kontinuierlich blau	Mit einem Bluetooth-Gerät gekoppelt
	Blinkt langsam blau	Keine Kopplung mit Bluetooth-Gerät
	Blinkt schnell blau	Gerät wird gekoppelt.





### Rauschminderung

	Leuchtet kontinuierlich gelb	Die Rauschminderung ist aktiviert, wenn der Sender mit dem DJI Mic 2-Empfänger oder anderen Bluetooth-Geräten gekoppelt ist.
	Blinkt gelb	Die Rauschminderung ist aktiviert, wenn der Sender nicht mit dem DJI Mic 2-Empfänger oder anderen Bluetooth-Geräten gekoppelt ist.

### Beschreibungen des Akkustands

	Leuchtet kontinuierlich rot	0 bis 10 %
-----------------------------------------------------------------------------------	-----------------------------	------------

### Akkustand während des Ladevorgangs

	Blinkt langsam grün	0 bis 25 %
	Blinkt zweimal grün	26 bis 50 %
	Blinkt dreimal grün	51 bis 75 %
	Blinkt viermal grün	76 bis 100 %
	Aus	Vollständig geladen

### Firmware-Aktualisierung

	Blinkt abwechselnd rot und grün	Firmware wird aktualisiert
------------------------------------------------------------------------------------	---------------------------------	----------------------------

## DJI Mic 2-Empfänger

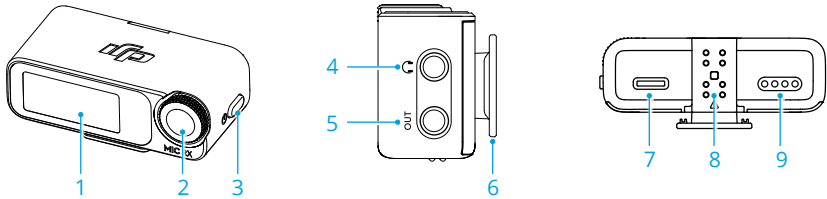

### 1. Touchscreen

Zeigt Informationen in Echtzeit wie Lautstärke, Akkustand von Empfänger und Sendern, Ladestatus, Stärke des Funksignals, Verstärkung und Aufnahmemodi an. Auf dem Touchscreen nach oben oder unten streichen, um auf die Einstellungen zuzugreifen. Weitere Informationen siehe „Touchscreen-Bedienung des Empfängers“.

### 2. Einstellrädchen

Wenn auf dem Empfänger der Startbildschirm angezeigt wird, einmal drücken und dann drehen, um die Verstärkung des Senders oder Empfängers einzustellen. Vom oberen Rand des Bildschirms nach unten streichen, um das Steuerungsmenü aufzurufen. Die relevanten Einstellungen durch Drehen des Einstellrädchens auswählen, und diese durch Drücken bestätigen.

### 3. Ein/Aus-Taste

Zum Ein- und Ausschalten gedrückt halten. Zum Sperren bzw. Entsperrern des Bildschirms einmal drücken. Wenn auf dem Empfängerbildschirm nicht der Startbildschirm angezeigt wird, einmal die Ein-/Aus-Taste drücken, um zum Startbildschirm zurückzukehren.

### 4. Monitoranschluss

3,5-mm-TRS-Kopfhörer anschließen, um die Audioqualität des Senders zu überwachen.

### 5. 3,5-mm-TRS-Ausgang

Für Audioausgabe.

### 6. Empfänger-Zubehörschuh

Zur Befestigung des Empfängers am Zubehör-/Blitzschuh einer Kamera.

### 7. Datenanschluss (USB-C)

Nach der Verbindung mit einem Computer kann der Datenschluss zur Aktualisierung der Firmware oder als Mikrofon für den Computer verwendet werden, wenn er mit dem Sender gekoppelt ist. Der Datenanschluss kann auch zum Laden verwendet werden.

### 8. Erweiterungsanschluss

Der Empfänger kann mit einem Mobilgerät verbunden werden, indem der Mobilgeräteadapter in den Erweiterungsanschluss gesteckt wird. Der Empfänger kann an eine Kamera angeschlossen werden, indem er über einen Blitzschuhadapter in den Erweiterungsanschluss gesteckt wird.



9. Ladeanschluss

Der Ladevorgang beginnt, wenn der Ladeanschluss des Empfängers mit den Ladestiften der DJI Mic 2-Ladeschale verbunden wird.

**DJI Mic 2-Ladeschale**

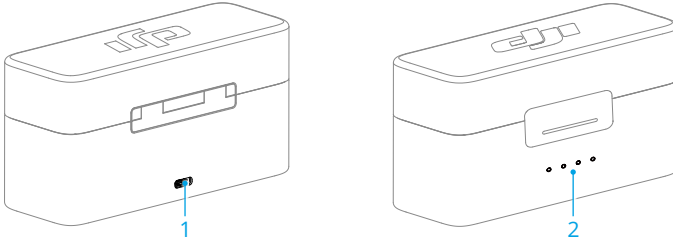

1. Ladeanschluss (USB-C)

Für den Anschluss eines USB-C-Ladegeräts.

2. Akkustand-LEDs

Zeigt den Akkustand der Ladeschale an. Siehe nachstehende Tabelle für weitere Details.

Zeigt den Akkustand der Ladeschale an.

- LED leuchtet
- LED ausgeschaltet
- LED blinkt

LED 1	LED 2	LED 3	LED 4	Akkustand während des Ladevorgangs (LEDs blinken nacheinander)
				ca. 76 bis 99 %
			<input type="radio"/>	ca. 51 bis 75 %
		<input type="radio"/>	<input type="radio"/>	ca. 26 bis 50 %
	<input type="radio"/>	<input type="radio"/>	<input type="radio"/>	≤25 %
<input type="radio"/>	<input type="radio"/>	<input type="radio"/>	<input type="radio"/>	Vollständig aufgeladen (Ausgeschaltet)
LED 1	LED 2	LED 3	LED 4	Akkustand
<input type="radio"/>	<input type="radio"/>	<input type="radio"/>	<input type="radio"/>	ca. 76 bis 100 %
<input type="radio"/>	<input type="radio"/>	<input type="radio"/>	<input type="radio"/>	ca. 51 bis 75 %
<input type="radio"/>	<input type="radio"/>	<input type="radio"/>	<input type="radio"/>	ca. 26 bis 50 %
<input type="radio"/>	<input type="radio"/>	<input type="radio"/>	<input type="radio"/>	ca. 10 bis 25 %
	<input type="radio"/>	<input type="radio"/>	<input type="radio"/>	<10 %

# Bedienung

## Platzieren eines Senders

Ein Sender kann mithilfe des Magneten an der Kleidung befestigt oder aufrecht auf eine stabile Oberfläche gestellt werden. Der Sender kann auch mit dem Clip an der Kleidung befestigt werden.

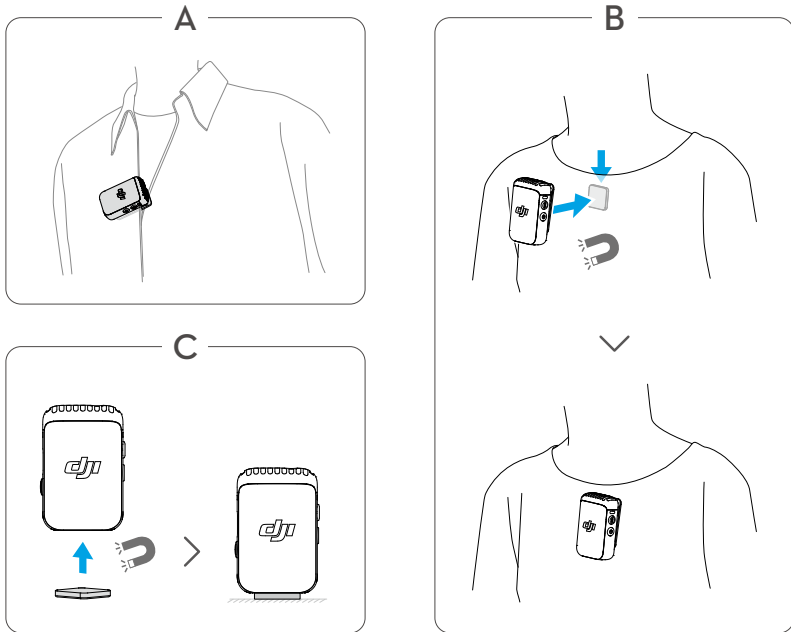

Es wird empfohlen, den Windschutz zu verwenden, wenn ein Sender im Freien oder in windigen Umgebungen verwendet wird. Befestige den Windschutz an einem Sender, indem du ihn zunächst am internen Mikrofon ausrichtest und dann fest auf den Windschutz drückst, um ihn zu befestigen.

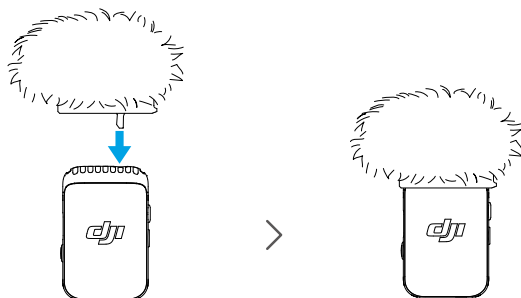

## Kopplung von Sender und Empfänger

Bei der Kombination DJI Mic 2 (2 Sender + 1 Empfänger + Ladeschale) und der Kombination DJI Mic 2 (1 Sender + 1 Empfänger) sind die Sender und der Empfänger standardmäßig miteinander gekoppelt. Befolge die nachstehenden Schritte zum Koppeln, falls Sender und Empfänger nicht miteinander verbunden sind. Die Sender und der Empfänger können automatisch gekoppelt werden, indem sie in die Ladeschale gelegt werden, oder sie können manuell gekoppelt werden.

- Stelle vor dem Koppeln sicher, dass sich der Sender im Kopplungsmodus mit dem Empfänger befindet. In diesem Modus blinkt die Systemstatus-LED langsam grün. Der Sender befindet sich im Bluetooth-Kopplungsmodus, wenn die Systemstatus-LED des Senders blau blinkt.
- Halte die Aufnahmetaste drei Sekunden lang gedrückt, um zwischen der Kopplung mit dem DJI Mic 2-Empfänger oder Bluetooth zu wechseln.

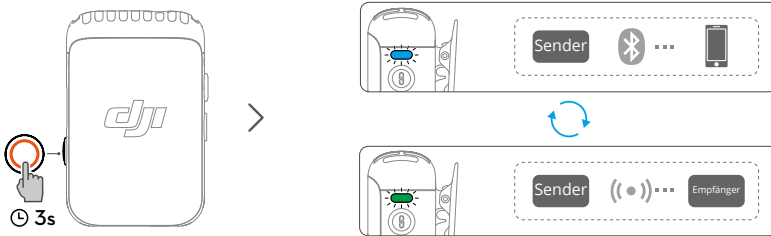

### Methode 1: Automatisches Koppeln in der Ladeschale

Lege die Sender und den Empfänger in die Ladeschale, um sie automatisch zu koppeln.



## Methode 2: Manuelles Koppeln

1. Wenn die Systemstatus-LED auf einem Sender langsam grün blinkt, drücke zwei Sekunden lang die Kopplungstaste des Senders. Danach beginnt der Sender mit der Suche nach Empfängern in der Nähe.
2. Streiche auf dem Empfängerbildschirm nach unten, wähle „Empfängereinstellungen“ > „Gerät koppeln“ aus, und tippe auf „Koppeln“, um die Kopplung zu starten. Der Sender ist mit dem Empfänger gekoppelt, wenn die Systemstatus-LED kontinuierlich grün leuchtet. Du kannst den Status des Senders auf dem Empfängerbildschirm sehen.

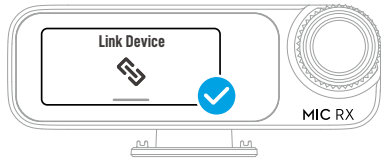

## Verwendung mit einer Kamera

Um Audio aufzunehmen und an eine Kamera zu übertragen, befestigst du den Empfänger mit dem Blitzschuhadapter an einer Kamera und schließt ihn mit dem mitgelieferten Kamerakabel an den Mikrofonanschluss der Kamera an, wie nachstehend gezeigt.

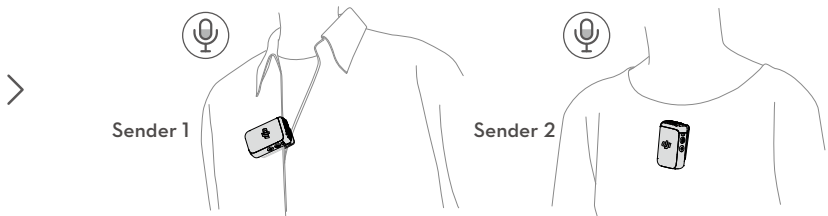
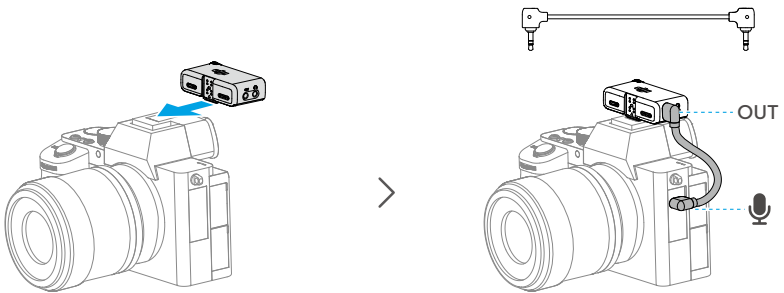

- Wenn du das Mikrofon zusammen mit einer Kamera verwendest, wird empfohlen, die Empfangsverstärkung zu erhöhen und die Kameraverstärkung zu verringern, um die Audioaufnahme zu verbessern. Weitere Informationen findest du in den Anweisungen unter „Empfohlene Verstärkung für Kameraeinrichtung“.

## Verwendung mit einem Mobilgerät

Du kannst Audio aufnehmen und Audioaufnahmen an ein Mobilgerät übertragen, indem du den Empfänger mithilfe des Mobilgeräteadapters an ein Mobilgerät anschließt.

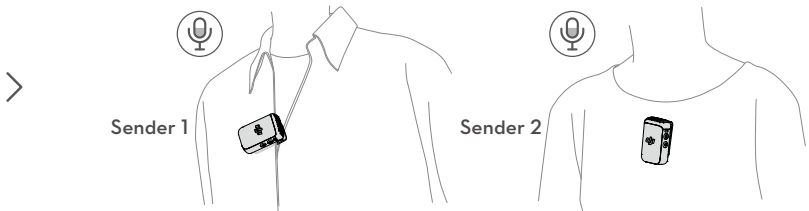
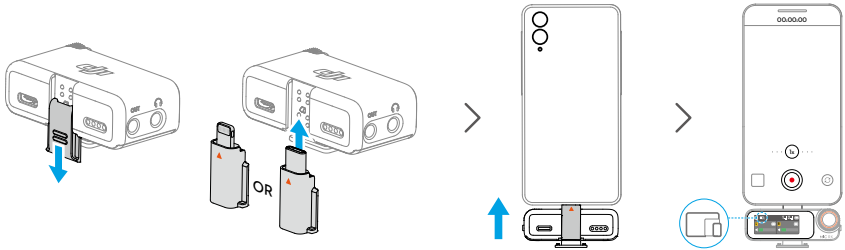

## Verwendung mit einem Computer

Verbinde den Empfänger über den USB-C-Anschluss mit einem Computer, um den Sender als Mikrofon zu verwenden.

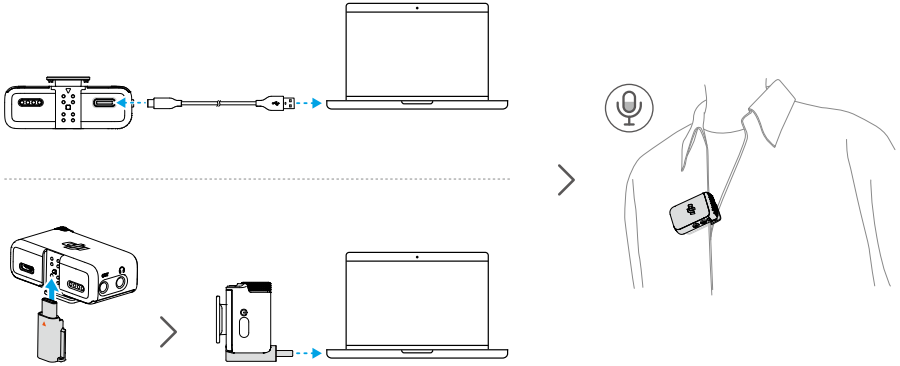

- Verwende ein Standard-Ladekabel oder den DJI Mic 2-Mobiltelefonadapter (Typ C), um das DJI Mic 2 mit einem Computer zu verbinden, und gib dann die Audioeingangseinstellungen für die entsprechenden Einstellungen ein.
- Den Empfänger NICHT für die Datenspeicherung verwenden. Es könnte zu einem Datenverlust kommen.



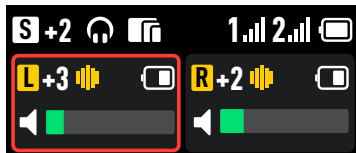

## Touchscreen-Bedienung des Empfängers

Der Touchscreen zeigt Informationen in Echtzeit wie Lautstärke, Akkustand des Empfängers und der Sender, Ladestatus, Stärke des Funksignals, Verstärkung und Aufnahmemodi an. Die Touchscreen-Anzeige kann je nach gekoppeltem Gerät variieren. Diese Anzeige dient nur als Referenz. Im Folgenden siehst du ein Beispiel für die Anzeige, wenn der Empfänger gleichzeitig mit zwei Sendern gekoppelt ist.



### Startbildschirm

Der obere Teil des Bildschirms zeigt den Status des Empfängers an.





- S** Gibt den Aufnahmemodus an. Tippe, um S (Stereo), M (Mono) oder Ms (Mono mit Backup-Aufnahme) auszuwählen.
- +2** Zeigt die Empfangsverstärkung an.
-  Zeigt an, dass ein externer Kopfhörer angeschlossen ist.
-  Zeigt an, dass ein Endgerät, z. B. ein Mobilgerät oder ein Computer, angeschlossen wurde.
-  Zeigt an, dass der Empfänger über einen Blitzschuhadapter mit der Kamera verbunden ist.
- A7S3** Zeigt das ausgewählte Kameramodell an.
- 32BF** Zeigt an, dass der Sender eingeschaltet wurde, um Audiodateien eigenständig in 32-Bit-Float aufzunehmen.
- 1. 2.** Zeigt die Stärke des Funksignals zwischen Sender und Empfänger an.
-  Zeigt den Akkustand des Empfängers an.
-  Zeigt an, dass der Empfängerbildschirm gesperrt ist.



---





**Der mittlere Teil des Bildschirms zeigt den Status der Sender an.**

---

-  Zeigt den Tonkanal an.
  -  Zeigt die Senderverstärkung an.
  -  Zeigt an, dass die Rauschminderung aktiviert ist.
  -  Zeigt an, dass der Sender eigenständig aufzeichnet.
  -  Zeigt den Akkustand des Senders an.
- 

**Der untere Teil des Bildschirms zeigt die Lautstärke in Echtzeit an.**

---

-  Lautstärke des im Sender integrierten Mikrofons.
  -  Der Sender wurde stummgeschaltet.
  -  Lautstärke des externen Mikrofons, das an den Sender angeschlossen ist.
  -  Das an den Sender angeschlossene externe Mikrofon ist stummgeschaltet.
-

## Nach unten streichen – Steuerungsmenü

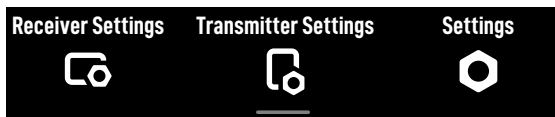

### Empfängereinstellungen

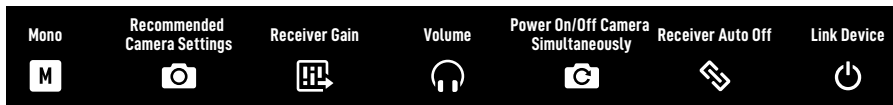

#### Aufnahmemodus

**Mono:** Zeigt an, dass die Ausgänge des linken und rechten Kanals des Empfängers identisch sind.

**Backup-Aufnahme:** Ähnlich wie die Verwendung von Mono, jedoch liegt die Ausgangsverstärkung des rechten Kanals 6 dB unter der des linken Kanals, um eine Übersteuerung zu vermeiden.

**Stereo:** Im Stereo-Modus wird das Audio in einen linken und rechten Kanal aufgeteilt.



#### Empfohlene Kameraeinstellungen

Tippe, um Marke und Modell der Kamera auszuwählen. Der Empfänger wird automatisch so konfiguriert, dass er der Empfangsverstärkung am besten entspricht. Die voreingestellte Empfangsverstärkung kann bei schlechten Tonaufnahmen hilfreich sein, die aufgrund der unterschiedlichen eingebauten Mikrofonverstärkungen der verschiedenen Kameras entstehen.



#### Empfangsverstärkung

Tippe zum Anzeigen des Schiebereglers für die Empfangsverstärkung, und bewege den Schieberegler, um die Ausgangsverstärkung des Empfängers anzupassen.



#### Lautstärke

Tippe zum Anzeigen des Schiebereglers für die Lautstärke, und bewege den Schieberegler zum Anpassen der Lautstärke.



#### Gleichzeitiges Ein-/Ausschalten mit Kamera

Wenn diese Option aktiviert ist, schaltet sich der Empfänger automatisch zusammen mit der Kamera ein und aus, wenn er über das 3,5-mm-TRS-Kabel mit der Kamera verbunden wird. Der Empfänger schaltet sich automatisch synchron mit der Kamera ein. Wenn die Kamera ausgeschaltet wird oder der ausgewählte Aufnahmemodus keinen Ton aufnimmt, schaltet sich der Empfänger automatisch aus. Diese Funktion sorgt für ein besseres Audioaufnahmeerlebnis und spart Strom, falls der Empfänger nicht ausgeschaltet wurde.



#### Automatische Empfängerabschaltung

Wenn diese Option aktiviert ist, schaltet sich der Empfänger nach 30 Minuten ohne Verwendung automatisch aus, wenn er nicht innerhalb dieser Zeit mit einem Sender gekoppelt wird.



## Gerät koppeln

Tippe zum Koppeln des Empfängers mit einem Sender. Beachte, dass zuvor gekoppelte Geräte nach dem Tippen auf „Gerät koppeln“ entfernt werden.

## Sendereinstellungen

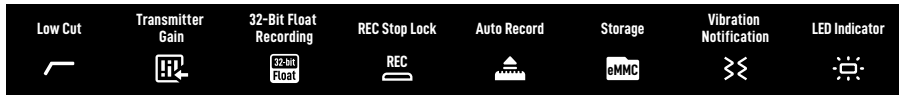

### Hochpassfilter

Wenn diese Funktion aktiviert ist, filtert der Sender automatisch niederfrequente Töne (100 Hz und weniger), wodurch das niederfrequente Rauschen reduziert und die Aufnahmeergebnisse verbessert werden.



### Senderverstärkung

Stellt die Eingangsverstärkung des Senders ein. Tippe, um die Eingangsverstärkung am Sender gemäß der Lautstärke in Echtzeit einzustellen. Verringere die Verstärkung entsprechend, wenn die Lautstärkeleiste rot wird. Beachte, dass sich die Einstellung der Senderverstärkung auf die lokale Aufnahmelautstärke auswirkt.



### 32-Bit-Float-Aufnahme

Wenn diese Funktion aktiviert ist, kann der Sender Audiodateien eigenständig in 32-Bit-Float aufnehmen, was einen größeren Dynamikbereich bei der Audiokorrektur in der Nachbearbeitung bietet. Beachte, dass die Aufnahmezeit des Senders kürzer ist, wenn die Aufnahme von Audiodateien in 32-Bit-Float aktiviert ist.



### REC-Stopp-Sperre

Nach der Aktivierung kannst du die eigenständige Aufnahme des Senders nicht mehr über die Aufnahmetaste beenden.



### Autom. Aufnahme

Wenn diese Funktion aktiviert ist, beginnt der Sender eigenständig automatisch mit der Aufnahme, sobald er eingeschaltet oder aus der Ladeschale genommen wird.



### Speicher

Tippe, um die Stunden für eigenständige Aufnahmen des Senders 1 bzw. 2 und die Option zum Formatieren der Sender anzuzeigen.



### Vibrationsbenachrichtigungen

Wenn diese Funktion aktiviert ist, gibt der Sender eine Vibrationsbenachrichtigung aus, sobald die entsprechende Aktion ausgelöst wird.

- Einschalten: Vibriert für kurze Zeit.
- Ausschalten: Vibriert für längere Zeit.
- Eigenständige Aufnahme starten: Vibriert für kurze Zeit.
- Eigenständige Aufnahme beenden: Vibriert zweimal.
- Rauschminderung aktivieren/deaktivieren: Vibriert für kurze Zeit.
- Stummschaltung des Senders/Stummschaltung des Senders aufheben: Vibriert für kurze Zeit.



### LED-Anzeige

Wenn diese Funktion aktiviert ist, blinken die Aufnahmezustand- und Systemzustand-LEDs des Senders normal. Wenn diese Option deaktiviert ist, werden beide LED-Statusanzeigen ausgeschaltet.

## Einstellungen



### Helligkeit

Tippe und bewege den Schieberegler, um die Helligkeit einzustellen.



### Sprache

Tippe, um die Sprache einzustellen.



### Datum/Uhrzeit

Dient zum Einstellen von Datum und Uhrzeit für die Aufnahmezeit.



### Werkzeugeinstellungen

Tippe, um die Standardeinstellungen wiederherzustellen. Dadurch werden alle aktuellen Einstellungen gelöscht. Der Empfänger wird auf die ursprünglichen Werkzeugeinstellungen zurückgesetzt und neu gestartet.



### Version

Tippe, um die Seriennummer, die Firmware-Version des Empfängers und die Firmware-Version der gekoppelten Sender anzuzeigen.



### Compliance-Hinweise

Zeigt die Compliance-Hinweise an.

## Nach oben streichen – Sendersteuerung

Streiche auf dem Startbildschirm nach oben, um den Aufnahmestatus, den Stummschaltungsstatus und die Rauschminderung anzuzeigen und zu steuern. Streiche auf der linken Seite des Startbildschirms nach oben, um Sender 1 zu steuern, und streiche auf der rechten Seite des Startbildschirms nach oben, um Sender 2 zu steuern.



Tippe, um die eigenständige Aufnahme zu starten. Wenn **TX2 REC** angezeigt wird, nimmt der Sender eigenständig auf. Tippe erneut, um die Aufnahme zu beenden.



Tippe, um den Sender stummzuschalten. Wenn  angezeigt wird, wurde der Sender stummgeschaltet. Tippe erneut, um die Stummschaltung des Senders aufzuheben.



Tippe, um die Rauschminderung zu aktivieren oder zu deaktivieren. Wenn  angezeigt wird, wurde die Rauschminderung aktiviert. Tippe erneut, um die Rauschminderung zu deaktivieren.

## Verbinden eines Senders mit einem Bluetooth-Gerät

Der Sender kann über Bluetooth mit dem DJI Osmo Pocket 3 sowie mit Mobiltelefonen und anderen Geräten verbunden werden. Um beispielsweise eine Verbindung des Senders zu einem Mobiltelefon herzustellen, sind folgende Schritte auszuführen:

1. Stelle sicher, dass der Sender nach dem Einschalten zur Kopplung über Bluetooth bereit ist. Die Systemstatus-LED des Senders blinkt grün, wenn er für die Kopplung mit dem Empfänger bereit ist. Halte die Aufnahmetaste des Senders drei Sekunden lang gedrückt, um ihn in den Bluetooth-Kopplungsmodus zu versetzen. Die Systemstatus-LED des Senders blinkt langsam blau.
2. Halte die Kopplungstaste des Senders zwei Sekunden lang gedrückt. Der Sender beginnt mit der Suche nach Bluetooth-Geräten in der Nähe. Die Systemstatus-LED des Senders blinkt schnell blau.
3. Aktiviere Bluetooth auf dem Mobilgerät, und wähle DJI-MIC2-XXXXXX unter den gefundenen Bluetooth-Geräten für die Kopplung aus.
4. Wenn der Sender erfolgreich mit dem Mobilgerät über Bluetooth gekoppelt wurde, zeigt die Systemstatus-LED kontinuierlich blau an.

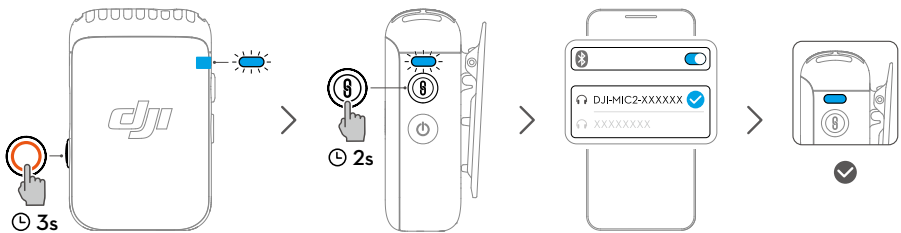

- Für die Videoaufnahme über eine Bluetooth-Verbindung zum Sender werden Kamera-, Videochat-, Konferenz- oder Livestreaming-Apps von Drittanbietern empfohlen. Stelle sicher, dass die native Kamera den Bluetooth-Audioeingang unterstützt.
- Wenn der Sender mit einem Smartphone über Bluetooth verbunden ist, sind die eigenständigen Aufnahme- und Rauschminderungsfunktionen des Senders nicht verfügbar.
- Der USB-C-Anschluss des Senders ermöglicht die Verbindung mit digitalen Funkkopfhörern, über die du Audioinhalte über ein Mobiltelefon hören kannst.

## Eigenständige Aufnahme der Sender

Der Sender unterstützt eigenständige Aufnahmen und verfügt über 8 GB Speicherplatz für bis zu 14 Stunden unkomprimiertes 24-Bit-Audio bei 48 kHz.

Wenn der Sender eingeschaltet ist, drücke die Aufnahmetaste, um die eigenständige Aufnahme zu starten. Drücke die Taste erneut, um die Aufnahme zu beenden.

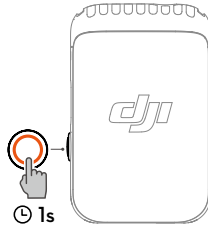

Während der Aufnahme von 24-Bit-Mono-WAV-Audio beträgt die Gesamtaufnahmezeit des Senders ca. 14 Stunden. Dateien werden automatisch alle 31 Minuten aufgeteilt. Die Aufnahme wird angehalten, wenn der Speicher voll ist. Während der Aufnahme von 32-Bit-Float-Audio beträgt die Gesamtaufnahmezeit des Senders ca. 11 Stunden. Dateien werden automatisch alle 23 Minuten aufgeteilt. Die aufgenommenen Audiodaten können nach dem Anschließen an einen Computer exportiert oder gelöscht werden. Der interne Speicher kann auch über den Empfänger formatiert werden.

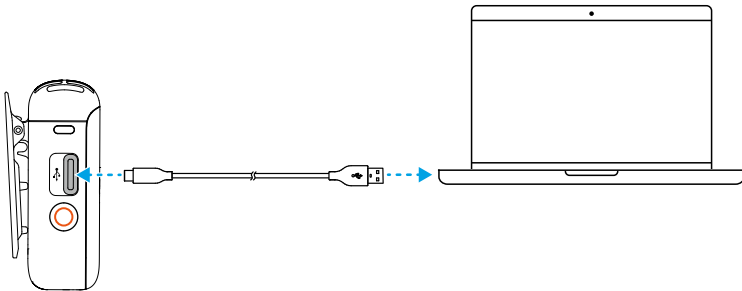

- Das Dateisystem des Senders unterstützt nur FAT32 mit einer Clustergröße von maximal 16 KB.

# Pflege

## Laden des Akkus

### Laden mit der DJI Mic 2-Ladeschale

Es wird empfohlen, die Ladeschale mit einem Ladegerät mit 5 V/2 A zu laden. Die Ladeschale hat einen integrierten Akku mit einer Kapazität von 3.250 mAh. Lege die Sender und den Empfänger in die Ladeschale, um den Ladevorgang zu starten. Wenn die Ladeschale geöffnet ist, zeigt der Empfänger den Akkustand der drei Geräte und die verbleibende Aufnahmezeit des Senders an. Sender und Empfänger werden automatisch eingeschaltet, wenn sie aus der Ladeschale genommen werden.

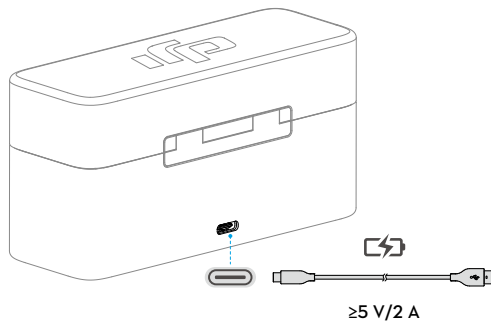

### Laden der Sender und des Empfängers

Es wird empfohlen, ein Ladegerät mit den Spezifikationen 5 V/1 A zu verwenden, um die Sender und den Empfänger über das DJI Mic-USB-C-Splitter-Ladekabel zu laden. Es dauert ungefähr 70 Minuten, um die Sender und den Empfänger vollständig zu laden.

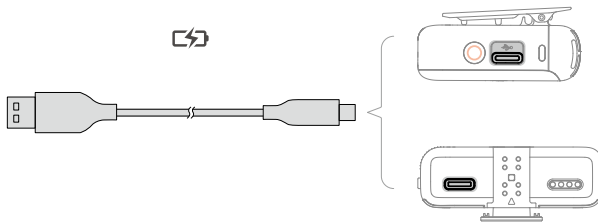

## Aufbewahren des DJI Mic 2

Die DJI Mic 2-Ladeschale bietet Platz für zwei Sender mit Clip-Magneten, zwei Adapter für Mobilgeräte und einen Empfänger. Der Mobilgeräteadapter kann auch am Empfänger befestigt und mit diesem zusammen aufbewahrt werden.



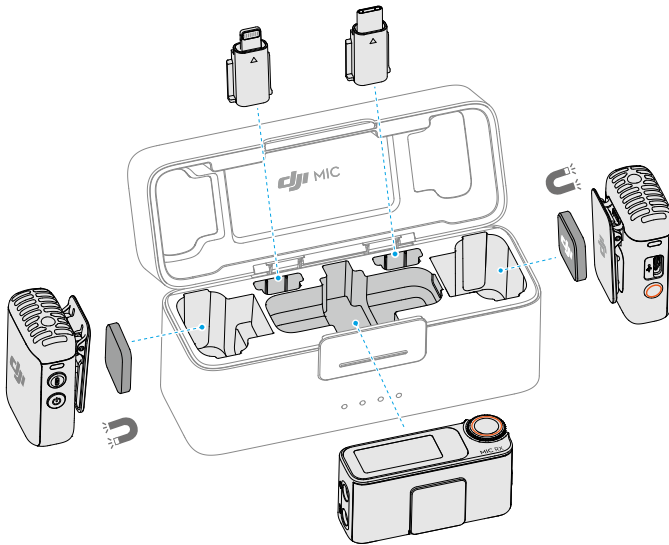

## Aktualisieren der Firmware

Wenn neue Firmware verfügbar ist, kannst du die Firmware aktualisieren, indem du die Sender und den Empfänger nacheinander mit dem Computer verbindest.

So aktualisierst du die Firmware:

1. Lade die Firmware von der Produktseite unter [www.dji.com/mic-2/downloads](http://www.dji.com/mic-2/downloads) herunter.
2. Verbinde einen Sender oder den Empfänger über das mitgelieferte USB-C-Kabel mit dem Computer. Wenn du eine Verbindung zu einem Computer herstellst, muss der Empfänger ausgeschaltet sein. Der Sender kann entweder ein- oder ausgeschaltet sein.
3. Speichere das heruntergeladene Firmware-Aktualisierungspaket (BIN-Datei) im entsprechenden Stammverzeichnis des Senders oder des Empfängers.
4. Die Firmware-Aktualisierung des Empfängers startet automatisch, nachdem die Verbindung zum Computer getrennt wurde. Der Sender muss eingeschaltet werden, damit die Aktualisierung automatisch gestartet wird. Die Systemstatus-LED blinkt während des Aktualisierungsvorgangs abwechselnd rot und grün.
5. Sobald die Aktualisierung abgeschlossen ist, kann die Firmware-Version auf dem Empfänger angezeigt werden, um zu überprüfen, ob sie erfolgreich auf die neueste Firmware aktualisiert wurde.

Falls die Firmware-Aktualisierung fehlschlägt, lade die Firmware erneut herunter, starte den Empfänger oder Sender neu, und wiederhole die obigen Schritte. Prüfe nach Abschluss der Firmware-Aktualisierung die Firmware-Version am Empfänger, um sicherzustellen, dass die Firmware erfolgreich aktualisiert wurde.



- Wenn die Firmware des Senders nach dem Einschalten nicht automatisch aktualisiert wird, deaktiviere die automatische Aufnahme auf dem Touchscreen des Empfängers, nachdem du den Sender mit dem Empfänger verbunden hast.

## Zubehör (nicht im Lieferumfang enthalten)

### DJI Lavalier Mic

Der DJI Mic 2-Sender verfügt über einen 3,5-mm-TRS-Eingang für die Verwendung mit DJI Lavalier-Mikrofonen.

Stecke zur Verwendung den 3,5-mm-Stecker des DJI Lavalier-Mikrofons in den 3,5-mm-Eingang. Das integrierte Mikrofon des Senders ist nicht verfügbar, und das DJI Lavalier-Mikrofon wird als Audioeingang verwendet.

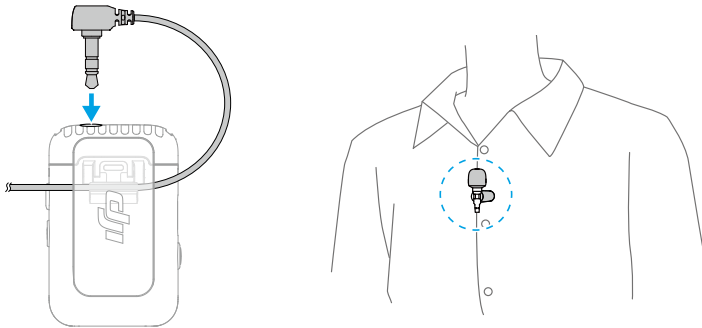

Befestige das Lavalier-Mikrofon am Kragen oder an der Vorderseite des Hemds, und stelle sicher, dass die Oberseite des Lavalier-Mikrofons 15 bis 20 cm vom Mund entfernt ist. Es wird empfohlen, das Mikrofonkabel an der Innenseite der Kleidung zu befestigen, um sicherzustellen, dass das Mikrofon an Ort und Stelle bleibt.

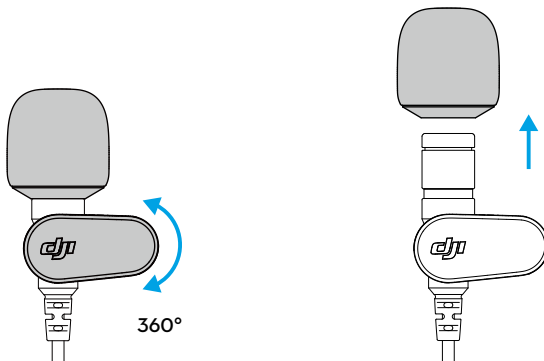

- Das Lavalier-Mikrofon kann um 360° gedreht werden und ermöglicht eine flexible Positionierung des Kragenclips auf der Kleidung.
- Der Windschutz des Lavalier-Mikrofons kann entfernt werden, wenn das Mikrofon weniger sichtbar getragen werden soll.

## Technische Daten

### DJI Mic 2-Sender

Modell	DMT02
Abmessungen	46,06×30,96×21,83 mm (L×B×H)
Gewicht	28 g
Funkmodus	GFSK 1 MBit/s und 2 MBit/s
Äquivalente isotrope Strahlungsleistung (EIRP)	<20 dBm
Betriebsfrequenz im Funkmodus	2,4000 bis 2,4835 GHz
Bluetooth-Protokoll	BR/EDR
Bluetooth-Betriebsfrequenz	2,4000 bis 2,4835 GHz
Bluetooth-Strahlungsleistung (EIRP)	< 20 dBm
Akkutyp	Li-Ion
Akkuspeicherkapazität	360 mAh
Akkukapazität	1,39 Wh
Akkuspannung	3,87 V
Ladetemperatur	5 °C bis 45 °C
Betriebstemperatur	-10 °C bis 45 °C
Ladezeit	70 Minuten
Akkulaufzeit	6 Stunden <sup>[1]</sup>

### DJI Mic 2-Empfänger

Modell	DMR02
Abmessungen	54,20×28,36×22,49 mm (L×B×H)
Gewicht	28 g
Funkmodus	GFSK 1 MBit/s und 2 MBit/s
Äquivalente isotrope Strahlungsleistung (EIRP)	< 20 dBm
Betriebsfrequenz	2,4000 bis 2,4835 GHz
Akkutyp	Li-Ion
Akkuspeicherkapazität	360 mAh
Akkukapazität	1,39 Wh
Akkuspannung	3,87 V
Ladetemperatur	5 °C bis 45 °C
Betriebstemperatur	-10 °C bis 45 °C
Ladezeit	70 Minuten
Akkulaufzeit	6 Stunden <sup>[1]</sup>

**DJI Mic 2-Ladeschale**

Modell	DMC02
Abmessungen	116×41,5×59,72 mm (L×B×H)
Gewicht	200 g
Akkutyp	18650 Li-Ion
Akkuspeicherkapazität	3.250 mAh
Akkukapazität	11,7 Wh
Akkuspannung	3,6 V
Ladespezifikation	5 V, 1,5 bis 3 A
Ladetemperatur	5 °C bis 40 °C
Betriebstemperatur	5 °C bis 40 °C
Ladezeit	2 Stunden und 40 Minuten
Ladezyklen für Sender und Empfänger	Ca. zwei Zyklen beim gleichzeitigen Laden von zwei Sendern und einem Empfänger

**Allgemeines**

Richtcharakteristik	Omnidirektional
Frequenzresonanz	Hochpassfilter aus: 50 Hz bis 20 kHz Hochpassfilter ein: 100 Hz bis 20 kHz
Max. Schalldruckpegel	120 dB
Max. Eingangspegel (3,5 mm)	-6 dBV (THD < 0,1 %)
Äquivalentes Rauschen	21 dBA
Ausgangsleistung der Monitorschnittstelle	Max. Ausgangsleistung 12 mW bei 1 kHz, 32 Ω
Max. Übertragungreichweite <sup>[2]</sup>	250 m (FCC) 160 m (CE)

[1] Bei Verbindung beider Sender mit dem Empfänger, ohne Aufnahme interner Backup-Clips und Anschluss des Empfängers über das Kamera-Audiokabel (3,5-mm-TRS) an eine Kamera getestet.

[2] Gemessen in einer Außenumgebung ohne Hindernisse und Interferenzen.

WIR SIND FÜR DICH DA



Kontakt  
DJI SUPPORT

Dieser Inhalt kann ohne vorherige Ankündigung geändert werden.



[www.dji.com/mic-2/downloads](http://www.dji.com/mic-2/downloads)

Bei Fragen zu diesem Dokument wende dich bitte per E-Mail an  
DJI unter [DocSupport@dji.com](mailto:DocSupport@dji.com).

DJI ist eine Marke von DJI.  
Copyright © 2024 DJI Alle Rechte vorbehalten.