

# dji MIC MINI

## Handbuch

v1.0 2024.11

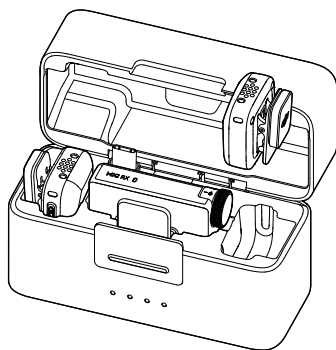



Dieses Dokument ist urheberrechtlich geschütztes Eigentum von DJI, und alle Rechte sind vorbehalten. Sofern nicht anderweitig von DJI genehmigt, bist du nicht berechtigt, das Dokument oder einen Teil davon durch Reproduktion, Weitergabe oder Verkauf zu verwenden oder anderen Personen die Verwendung des Dokuments oder eines Teils davon zu gestatten. Du darfst dieses Dokument und seinen Inhalt nur als Anleitung zum Bedienen von DJI Produkten verwenden. Das Dokument sollte nicht für andere Zwecke verwendet werden.

### **Stichwortsuche**

Suche nach Stichwörtern wie „Akku“ oder „Installieren“, um das entsprechende Thema zu finden. Wenn du dieses Dokument mithilfe von Adobe Acrobat Reader geöffnet hast, kannst du mit der Tastenkombination Strg+F (Windows) bzw. Command+F (macOS) eine Suche starten.

### **Themensuche**

Das Inhaltsverzeichnis umfasst eine Liste mit allen verfügbaren Themen. Klicke auf ein Thema, um diesen Abschnitt aufzurufen.

### **Dieses Dokument ausdrucken**

Dieses Dokument unterstützt Drucken mit hoher Auflösung.

# Hinweise zur Verwendung dieses Handbuchs

## Legende

 Wichtig

 Hinweise und Tipps

 Referenz

## Vor dem ersten Gebrauch lesen

DJI™ stellt Tutorial-Videos sowie die folgenden Dokumente zur Verfügung:

1. „Sicherheitsvorschriften“
2. „Kurzanleitung“
3. „Handbuch“

Es wird empfohlen, alle Tutorial-Videos anzusehen und vor dem ersten Gebrauch die „Sicherheitsvorschriften“ zu lesen. Lies unbedingt die „Kurzanleitung“, bevor du das Gerät zum ersten Mal verwendest, und ziehe dieses „Handbuch“ für weitere Informationen heran.

# Inhalt

<b>Hinweise zur Verwendung dieses Handbuchs</b>	<b>3</b>
Legende	3
Vor dem ersten Gebrauch lesen	3
<b>1 Produktbeschreibung</b>	<b>6</b>
1.1 Sender	6
1.2 Empfänger	7
1.3 Ladeschale	9
<b>2 Produktverwendung</b>	<b>12</b>
2.1 Aufladen	12
Aufladen mit der Ladeschale	12
Aufladen mit der Ladestation	12
2.2 Installation des Windschutzes	13
2.3 Tragen des Senders	13
2.4 Kopplung des Senders und Empfängers	14
Kopplung über die Ladeschale	14
Manuelle Kopplung	14
2.5 Verwendung mit einem Telefon	14
2.6 Verwendung mit einer Kamera	15
2.7 Verwendung mit einem Computer	16
2.8 Direkte Verknüpfung des Senders mit den Aufnahmegegeräten	16
Verknüpfung mit einem Telefon	17
Verknüpfung mit DJI-Aufnahmegegeräten	17
<b>3 Firmware-Aktualisierung und Parameteranpassung</b>	<b>19</b>
3.1 Verbindung zur DJI Mimo App herstellen	19
Verknüpfung über den Adapter	19
Verknüpfung über Bluetooth	19
3.2 Firmware aktualisieren	20
3.3 Parameteranpassung	20
<b>4 Anhang</b>	<b>22</b>
4.1 Technische Daten	22
4.2 Informationen zum Kundenservice	22

# Produktbeschreibung







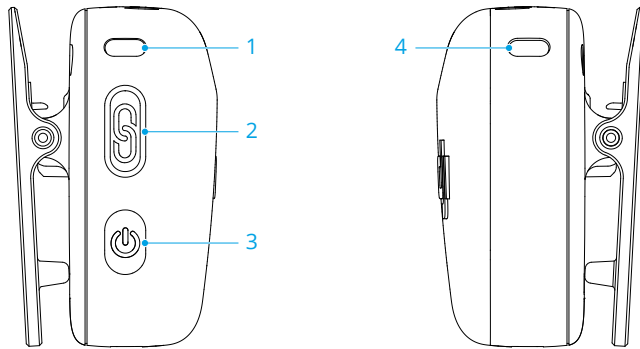





---

# 1 Produktbeschreibung

## 1.1 Sender



### 1. Systemstatus-LED

Akkustand		
 —	Leuchtet kontinuierlich rot	0 bis 10 %
 —	Leuchtet kontinuierlich grün/blau*	> 10 %
Verbindungsstatus mit dem Empfänger		
 —	Leuchtet kontinuierlich grün	Mit dem Empfänger gekoppelt
 ·····	Blinkt langsam grün	Nicht mit dem Empfänger gekoppelt
 ·····	Blinkt abwechselnd blau und grün	Wird gekoppelt
Bluetooth-Verbindungsstatus		
 —	Leuchtet kontinuierlich blau	Mit einem Bluetooth-Gerät gekoppelt
 ·····	Blinkt langsam blau	Kein Bluetooth-Gerät gekoppelt
 ·····	Blinkt abwechselnd blau und grün	Wird gekoppelt
Akkustand während des Ladevorgangs*		
 ·····	Blinkt langsam grün/blau	0 bis 25 %
 × 2 ·····	Blinkt zweimal grün/blau	26 % bis 50 %
 × 3 ·····	Blinkt dreimal grün/blau	51 % bis 75 %
 × 4 ·····	Blinkt viermal grün/blau	76 % bis 100 %

	Aus	Vollständig geladen.
<b>Firmware-Aktualisierung</b>		
	Leuchtet kontinuierlich gelb	Firmware wird aktualisiert

\* Die Farbe des Lichts hängt vom Arbeitsmodus ab. Das grüne Licht dient als Beispiel.

## 2. Kopplungstaste

Zwei Sekunden lang gedrückt halten, um die Kopplung zu starten. Nach dem Koppeln des Mikrofons an das DJI-Filmgerät drücken, um die Videoaufnahme zu starten oder zu beenden.

## 3. Ein-/Aus-Taste

Zum Ein- und Ausschalten drücken und zwei Sekunden lang gedrückt halten. Drücken, um die Rauschunterdrückung zu aktivieren oder zu deaktivieren.

## 4. Rauschunterdrückungs-LED

Leuchtet kontinuierlich gelb: Rauschunterdrückung aktiviert

LED aus: Rauschunterdrückung deaktiviert

# 1.2 Empfänger

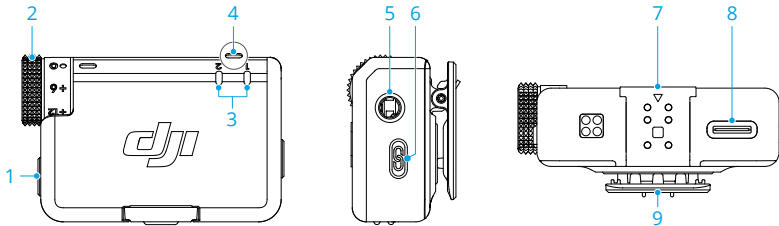

## 1. Ein-/Aus-Taste





Zum Ein- und Ausschalten drücken und zwei Sekunden lang gedrückt halten.

## 2. Rädchen













Drehen, um die Verstärkung des Empfängers anzupassen.

## 3. Senderstatus-LED

<b>Akkustand</b>		
	Leuchtet kontinuierlich rot	0 bis 10 %

 —	Leuchtet kontinuierlich grün	> 10 %
<b>Status</b>		
	Aus	Nicht mit dem Empfänger gekoppelt
 .....	Blinkt schnell grün	Wird gekoppelt
 —	Leuchtet kontinuierlich gelb	Rauschunterdrückung aktiviert

#### 4. Empfängerstatus-LED

<b>Akkustand</b>		
 —	Leuchtet kontinuierlich rot	0 bis 10 %
<b>Kanal</b>		
 —	Leuchtet kontinuierlich grün	Mono/Backup-Aufzeichnung
 —	Leuchtet durchgehend türkis	Stereo
 .....	Blinkt langsam grün/zyanblau*	Kein Audioaufnahmegerät gekoppelt
<b>Bluetooth-Verbindungsstatus</b>		
 —	Leuchtet kontinuierlich blau	Mit einem Bluetooth-Gerät gekoppelt
 .....	Blinkt langsam blau	Kein Bluetooth-Gerät gekoppelt
<b>Akkustand während des Ladevorgangs**</b>		
 .....	Blinkt langsam grün/blau	0 bis 25 %
 × 2 .....	Blinkt zweimal grün/blau	26 % bis 50 %
 × 3 .....	Blinkt dreimal grün/blau	51 % bis 75 %
 × 4 .....	Blinkt viermal grün/blau	76 % bis 100 %
	Aus	Vollständig geladen.
<b>Firmware-Aktualisierung</b>		
 —	Leuchtet kontinuierlich gelb	Firmware wird aktualisiert

\* Die Farbe des Lichts hängt vom aktuell verwendeten Kanal ab. Das grüne Licht dient als Beispiel.

\*\* Die Farbe des Lichts hängt vom Arbeitsmodus ab. Das grüne Licht dient als Beispiel.

#### 5. 3,5 mm Audio-Ausgangsbuchse

Für Audioausgang zu einer Kamera.



6. **Kopplungstaste**

Zwei Sekunden lang gedrückt halten, um die Kopplung zu starten. Zweimal drücken, um zwischen Mono und Stereo zu wechseln.

7. **Erweiterungsanschluss**

Wird für den Anschluss an den Handyadapter verwendet.

8. **Datenanschluss (USB-C)**

9. **Clip**

## 1.3 Ladeschale

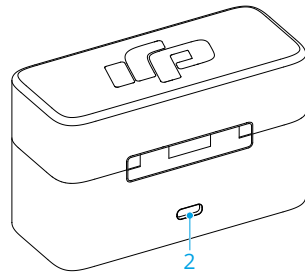
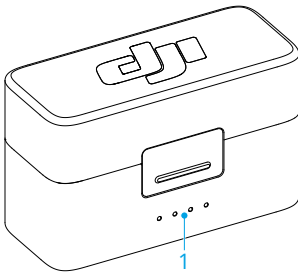

1. **Akkustand-LEDs**

● LED leuchtet

⦿ LED blinkt

○ LED aus

**Akkustand während des Ladevorgangs (LEDs blinken nacheinander)**



76 % bis 99 %



51 % bis 75 %



26 % bis 50 %



≤25 %







Vollständig geladen.

**Akkustand**



76 % bis 100 %

	51 % bis 75 %
	26 % bis 50 %
	10 % bis 25 %
	< 10 %

---

## 2. Ladeanschluss (USB-C)

---

-  • Der Akku muss alle drei Monate mindestens einmal vollständig aufgeladen werden, um einen guten Akkuzustand aufrechtzuerhalten. Wenn der Akku über einen längeren Zeitraum nicht verwendet wird, kann dies die Akkuleistung beeinträchtigen oder sogar zu einer dauerhaften Beschädigung des Akkus führen.
-

# Produktverwendung

---

## 2 Produktverwendung

### 2.1 Aufladen

#### Aufladen mit der Ladeschale

Platziere die Sender und den Empfänger in der Ladeschale, um sie gleichzeitig aufzuladen. Wenn die Ladeschale keinen Strom mehr hat, kannst du sie über das mitgelieferte USB-C-Kabel aufladen. Der Sender und der Empfänger schalten sich automatisch ein, wenn sie aus der Ladeschale genommen werden.

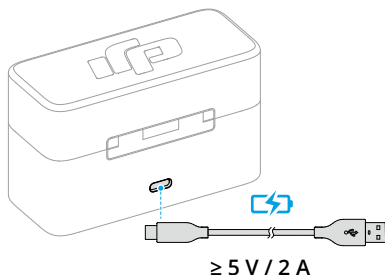

#### Aufladen mit der Ladestation

Wenn die erworbene Kombination keine Ladeschale enthält, schlieÙe den Sender an die Ladestation an und lade den Sender und Empfänger mit dem mitgelieferten Ladekabel auf.

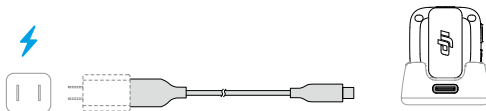
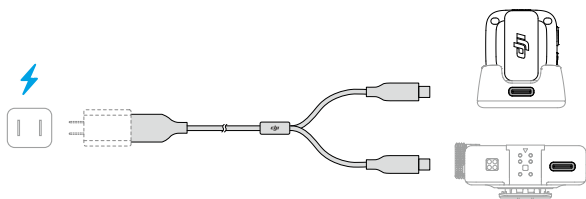

## 2.2 Installation des Windschutzes

In Außenbereichen oder bei Wind kann der Windschutz verwendet werden, um Windgeräusche zu reduzieren und die Audioqualität zu verbessern.

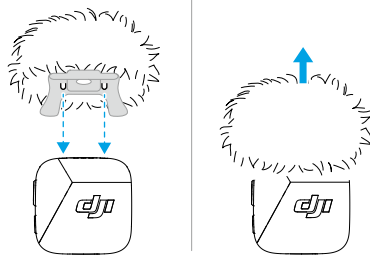

## 2.3 Tragen des Senders

Der Sender kann mit dem Clip oder Magneten an der Kleidung befestigt oder mit dem Magneten auf einer stabilen Oberfläche platziert werden.

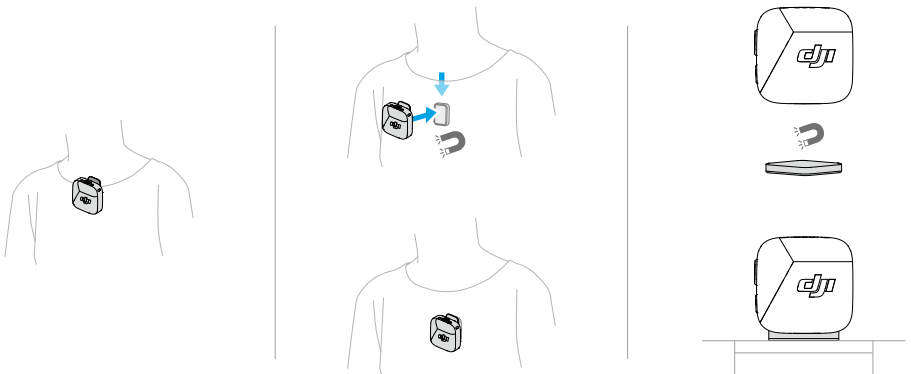

## 2.4 Kopplung des Senders und Empfängers

Rufe vor der ersten Verwendung [Firmware aktualisieren](#) auf, um das Gerät auf die neueste Firmware-Version zu aktualisieren. In den Kombis sind Sender und Empfänger standardmäßig miteinander gekoppelt. Befolge die folgenden Schritte, um den Sender und den Empfänger zu koppeln, falls sie getrennt wurden.

### Kopplung über die Ladeschale

Platziere die Sender und den Empfänger in der Ladeschale, um sie automatisch zu koppeln.

### Manuelle Kopplung

1. Drücke die Kopplungstaste auf dem Sender und halte sie zwei Sekunden lang gedrückt, bis die Systemstatus-LED abwechselnd blau und grün blinkt.
2. Drücke die Kopplungstaste am Empfänger und halte sie zwei Sekunden lang gedrückt, bis die Status-LED des Senders an der Vorderseite des Empfängers schnell grün blinkt und anzeigt, dass sich das Gerät im Verbindungsstatus befindet. Nach erfolgreicher Kopplung leuchten die Status-LEDs durchgehend grün.

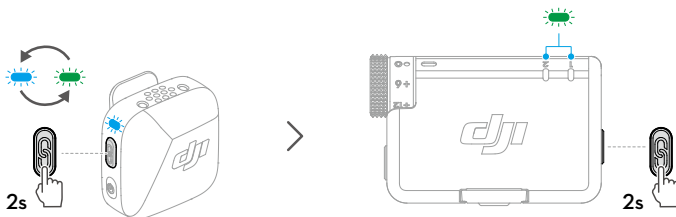

## 2.5 Verwendung mit einem Telefon

Installiere den Empfänger (RX) mithilfe des Adapters am Telefon und befestige dann den Sender (TX) mit einem Clip oder einem Magneten am Kragen. Der Sender kann dann Audiomaterial für das Telefon aufnehmen.

- Drücke die Kopplungstaste auf dem Sender, um die Aufnahme zu starten und zu beenden.
- Für längere Filmaufnahmen oder Live-Streaming sollte der Adapter verwendet werden, um den Empfänger am Telefon zu befestigen. Wenn das Ladekabel

nach der Installation zum Laden des Empfängers verwendet wird, kann das Telefon gleichzeitig aufgeladen werden.

- Der Lightning-Adapter ist separat erhältlich.

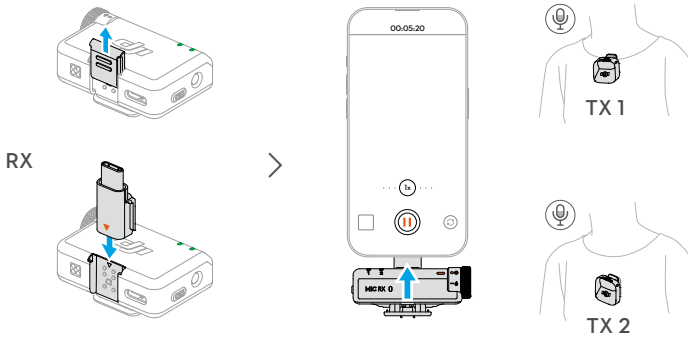

## 2.6 Verwendung mit einer Kamera

Befestige den Empfänger mit dem Clip an der Kamera und schließe das Audiokabel an. Der Sender nimmt dann Audiomaterial für die Kamera auf.

- Gehe nach der Installation und der Verbindung auf <https://www.dji.com/mic-mini/downloads> und befolge die Anweisungen zur empfohlenen Verstärkung für die Kameraeinrichtung, um die Kameraverstärkung zu reduzieren und so Audio-Clipping zu vermeiden.
- Nach der Anpassung der Kameraverstärkung sollte die Verstärkung des Empfängers erhöht werden, um eine bessere Audioqualität zu erzielen.



## 2.7 Verwendung mit einem Computer

Verbinde den Empfänger über das mitgelieferte Ladekabel oder den Adapter mit dem Computer und passe die Audioeingangsoptionen auf dem Computer an. Der Sender kann dann als externes Mikrofon verwendet werden.

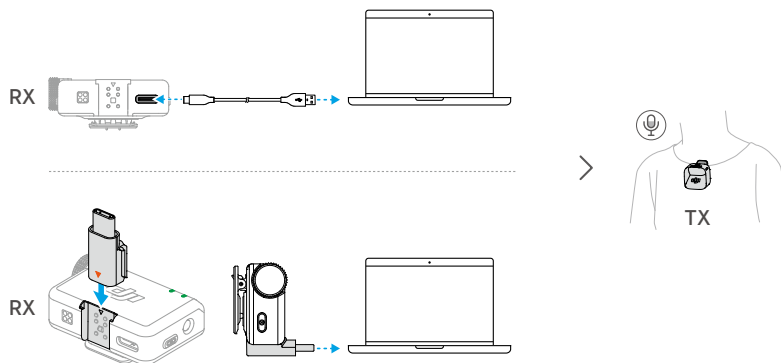

## 2.8 Direkte Verknüpfung des Senders mit den Aufnahmegeräten

Der Sender kann über Bluetooth mit Telefonen oder DJI-Filmgeräten verknüpft werden.



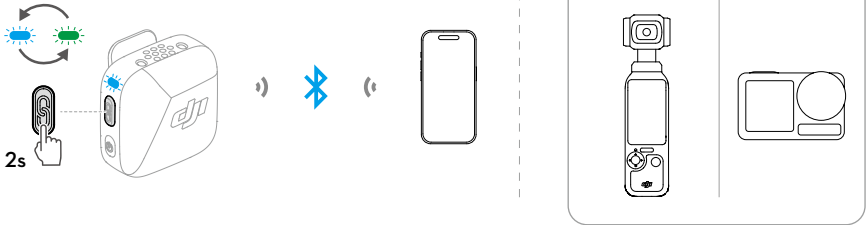

## Verknüpfung mit einem Telefon

1. Wenn der Sender eingeschaltet ist, drücke die Kopplungstaste auf dem Sender und halte sie zwei Sekunden lang gedrückt, bis die Systemstatus-LED abwechselnd blau und grün blinkt.
2. Aktiviere Bluetooth auf dem Telefon und wähle DJI Mic Mini-XXXXXX unter den gesuchten Bluetooth-Geräten aus, um eine Verbindung herzustellen. Wenn die Status-LED am Sender durchgehend blau leuchtet, war die Verbindung erfolgreich.

Der Sender kann dann als Audio-Eingabegerät verwendet werden und mit Drittanbieter-Anwendungen für Aufnahmen oder Live-Streaming genutzt werden.

## Verknüpfung mit DJI-Aufnahmegeräten

Rufe die Systemeinstellungen deines DJI-Aufnahmegeräts auf. Tippe auf **Funkmikrofon** und folge den Anweisungen auf dem Bildschirm, um die Verknüpfung abzuschließen. Wenn die Status-LED am Sender durchgehend blau leuchtet, war die Verbindung erfolgreich.

Drücke die Kopplungstaste auf dem Sender, um die Aufnahme auf dem Aufnahmegerät zu starten und zu beenden. Tippe auf **Funkmikrofon**, um die Audioeinstellungen für den Sender zu konfigurieren.

# Firmware- Aktualisierung und Parameteranpassung

---

## 3 Firmware-Aktualisierung und Parameteranpassung

Nachdem du das Mikrofon mit der DJI Mimo App verknüpft hast, kannst du die Firmware aktualisieren oder Parametereinstellungen über dein Telefon anpassen.

### 3.1 Verbindung zur DJI Mimo App herstellen

#### Verknüpfung über den Adapter

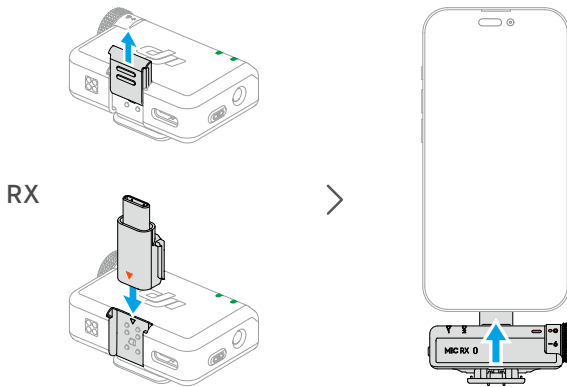

- Vergewissere dich, dass der Sender und der Empfänger miteinander verbunden sind.

#### Verknüpfung über Bluetooth

##### Verknüpfung des Senders

1. Informationen zur Verbindung des Senders mit einem Telefon über Bluetooth findest du unter [Verknüpfung mit einem Telefon](#).
2. Öffne die DJI Mimo App, um automatisch nach verfügbaren Geräten in der Nähe zu suchen. Tippen, um eine Verbindung herzustellen, sobald der Sender erkannt wurde. Nach erfolgreicher Verbindung öffnet die App automatisch die Schnittstelle für die Geräteeinstellungen.

### Verknüpfung des Empfängers

1. Wenn der Empfänger ausgeschaltet ist, drücke die Ein-/Aus-Taste und halte sie sechs Sekunden lang gedrückt. Die Systemstatus-LED am Empfänger blinkt grün und dann langsam blau. Das bedeutet, dass der Empfänger bereit für die Verknüpfung ist.
2. Öffne die DJI Mimo App, um automatisch nach verfügbaren Geräten in der Nähe zu suchen. Tippen, um eine Verbindung herzustellen, sobald der Empfänger erkannt wurde. Nach erfolgreicher Verbindung öffnet die App automatisch die Schnittstelle für die Geräteeinstellungen.

## 3.2 Firmware aktualisieren

Tippe in der Geräteeinstellungsfläche der DJI Mimo App auf **Geräte-Info**, um den Gerätenamen, den SN-Code und die Firmware-Version anzuzeigen. Klicken Sie auf die Versionsnummer der Firmware, um die neueste Firmware herunterzuladen und zu installieren.

- 
- 💡 • Wenn du die Firmware auf einem iOS-Gerät aktualisierst, entferne den Adapter und verbinde dann den Sender und Empfänger separat über Bluetooth mit der DJI Mimo App.
- 

## 3.3 Parameteranpassung

In den Geräteeinstellungen der DJI Mimo App kannst du die verbundenen Geräte und ihren Akkustatus anzeigen oder Parameter anpassen.

- 
- 💡 • Wenn die Senderstatus-LED deaktiviert ist, kann sie durch Drücken einer beliebigen Taste eingeschaltet werden.
-

# Anhang

---

## 4 Anhang

### 4.1 Technische Daten

Weitere Details findest du unter der folgenden Website.

<https://www.dji.com/mic-mini/specs>

### 4.2 Informationen zum Kundenservice

Weitere Informationen zu den Kundenservice-Richtlinien, Reparaturservices und zum Support findest du unter <https://www.dji.com/support>.



Kontakt

**DJI SUPPORT**

Dieser Inhalt kann ohne Ankündigung geändert werden.  
Die aktuelle Version kannst du hier herunterladen:



<https://www.dji.com/mic-mini/downloads>

Bei Fragen zu diesem Dokument wende dich bitte per E-Mail an DJI unter **DocSupport@dji.com**.

DJI ist eine Marke von DJI.

Copyright © 2024 DJI. Alle Rechte vorbehalten.