

Canon EFS LENS

EF-S18-200mm f/3.5-5.6 IS



IMAGE STABILIZER

GER

Bedienungsanleitung

Wir danken Ihnen für das Vertrauen, das Sie Canon mit dem Kauf dieses Objektivs entgegengebracht haben.

Das Canon EF-S18-200mm 1:3,5-5,6 IS ist ein Hochleistungs-Zoomobjektiv mit hoher Verstärkung und Bildstabilisator für SLR-Digitalkameras, die mit EF-S-Objektiven* kompatibel sind.

* Nur die folgenden Kameras sind mit den Objektiven des Typs EF-S kompatibel (stand August 2012):

EOS 7D, EOS 60D, EOS 50D, EOS 40D, EOS 30D, EOS 20D, EOS 20Da, EOS REBEL T4i/650D, EOS REBEL T3i/600D, EOS REBEL T2i/550D, EOS REBEL T1i/500D, EOS REBEL XSi/450D, EOS REBEL T3/1100D, EOS REBEL XS/1000D, EOS DIGITAL REBEL XTi/400D DIGITAL, EOS DIGITAL REBEL XT/350D DIGITAL, EOS DIGITAL REBEL/300D DIGITAL

- "IS" steht für "Image Stabilizer" (Bildstabilisator).

In dieser Anleitung verwendete Symbole



Warnhinweise zur Vermeidung von Objektiv- oder Kamerastörungen bzw. -schäden.



Zusätzliche Hinweise zum Umgang und Fotografieren mit dem Objektiv.

Ausstattungsmerkmale

1. Die Bildstabilisierungsfunktion entspricht im Effekt einer Verschlusszeitverkürzung von vier Blenden*.
Diese Funktion ermöglicht je nach den Aufnahmebedingungen eine optimale Bildstabilisierung (wie etwa bei der Aufnahme stillstehender Motive oder Folgeaufnahmen).
2. Asphärische und UD-Linsen für hervorragende Bildzeichnung.
3. Der Brennweitenring lässt sich verriegeln und so das Objektiv in der jeweiligen kürzesten Ausfahrposition fixieren.
4. Eine kreisrunde Blendenöffnung führt zu einem noch gefälligeren Hintergrundeffekt.

* Basiert auf $[1/(\text{Brennweite} \times 1,6)]$ Sekunden. Zur Vermeidung von Kameraverwackeln bei Kleinbildformat (35 mm) ist im Allgemeinen eine Verschlusszeit von $[1/\text{Brennweite}]$ Sekunden oder kürzer erforderlich. Bei EF-S-Objektiven beträgt dieser Wert $[1/(\text{Brennweite} \times 1,6)]$ Sekunden.

Sicherheitsvorkehrungen

- **Schauen Sie niemals durch das Objektiv oder die Kamera direkt in die Sonne oder in helles Licht.** Dies kann zu Erblindung führen! Durch das abgenommene Objektiv direkt in die Sonne zu blicken, ist besonders gefährlich!
- **Aufgesetzt oder von der Kamera abgenommen, dürfen Sie das Objektiv ohne die schützenden Objektivdeckel niemals direktem Sonnenlichteinfall aussetzen.** Das Objektiv würde die Sonnenstrahlen bündeln und könnte dadurch einen Brand verursachen!

Zur besonderen Beachtung

- **Bei Wechsel von einem kalten an einen warmen Ort kann es an den Linsenoberflächen und internen Teilen des Objektivs zu Kondensatbildung kommen.** Um dies zu vermeiden, schützen Sie das Objektiv mit einem luftdichten Kunststoffbeutel, und packen das Objektiv erst dann aus, nachdem es sich an die neue Temperatur gewöhnt hat. Verfahren Sie genauso, wenn Sie das Objektiv von einem warmen an einen kalten Ort bringen.
- Das Objektiv darf keinesfalls übermäßiger Wärmebelastung ausgesetzt werden, wie etwa in einem Kfz bei direkter Sonneneinstrahlung. **Durch hohe Temperaturen droht u. U. eine Fehlfunktion des Objektivs.**

Teilebezeichnungen

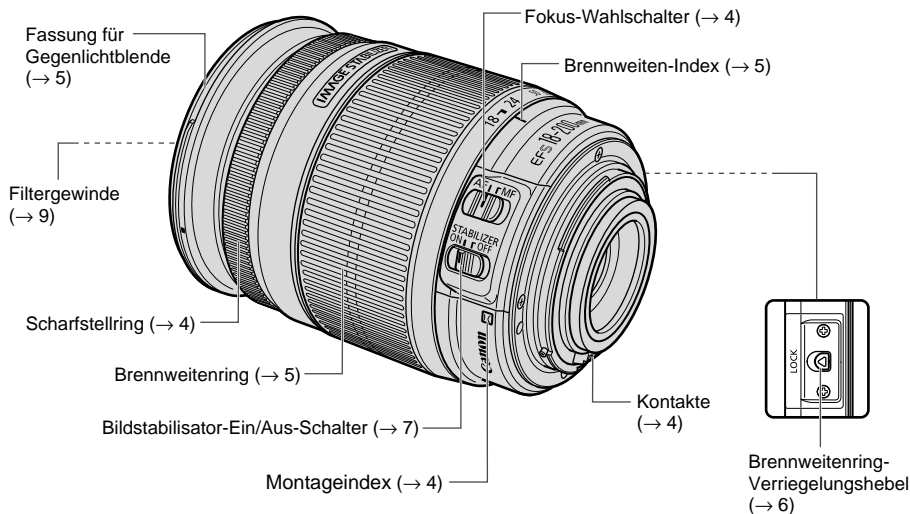

Bei den Zahlen (→ **) auf dieser und den folgenden Seiten handelt es sich um Seitenverweise.

1 Ansetzen und Abnehmen des Objektivs

Anweisungen zum Ansetzen und Abnehmen des Objektivs entnehmen Sie bitte der Anleitung Ihrer Kamera.

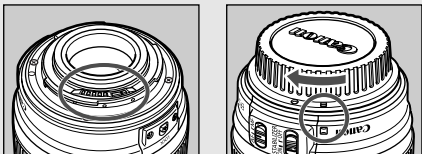

- Stellen Sie das Objektiv nach dem Abnehmen hochkant mit der hinteren Seite nach oben ab, um eine Beschädigung der Kontakte und der Linsenoberfläche durch Kratzer zu vermeiden.
- Verschmutzungen, Kratzer und Fingerabdrücke auf den Kontakten können zu Korrosion und Wackelkontakten führen. Derartige Mängel beeinträchtigen u. U. die Funktionsfähigkeit von Kamera und Objektiv.
- Die Objektivkontakte mit einem weichen Tuch von Verschmutzungen und Fingerabdrücken freihalten.
- Schützen Sie das abgenommene Objektiv mit dem Deckel gegen Staub. Zum richtigen Aufsetzen fluchten Sie die Markierung □ am Objektiv und am Objektivdeckel wie abgebildet und drehen dann den Deckel im Uhrzeigersinn fest. Zum Abnehmen gegen Sie in umgekehrter Reihenfolge vor.

2 Einstellen der Scharfeinstellbetriebsart

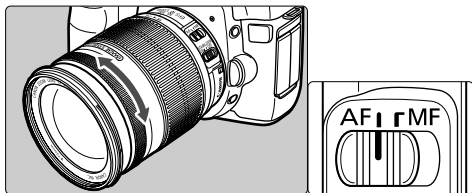

Zum Fotografieren mit automatischer Scharfeinstellung (AF) stellen Sie den Fokus-Wahlschalter auf AF (Autofokus-Modus). Für ausschließlich manuelle Scharfeinstellung (MF) stellen Sie den Fokus-Wahlschalter auf MF und fokussieren mit dem Scharfstelling.



- Berühren Sie bei aktivem Auto-Fokus keinesfalls die sich drehenden Teile des Objektivs.
- In Stellung AF des Fokus-Wahlschalters darf die Scharfeinstellung keinesfalls manuell erfolgen.

3 Gegenlichtblende (separat erhältlich)

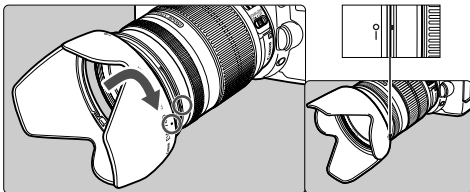

Die Gegenlichtblende EW-78D verhindert unerwünschten Lichteinfall. Sie schützt die Frontlinse außerdem vor Regen, Schnee und Staub. Zum Aufsetzen fluchten Sie zunächst die Ansetzmarkierung der Gegenlichtblende mit dem roten Punkt vorn am Objektiv. Drehen Sie dann die Blende in Pfeilrichtung, bis sich der rote Punkt am Objektiv mit der Anschlagmarkierung der Gegenlichtblende deckt. Zur Aufbewahrung lässt sich die Gegenlichtblende umgekehrt ausgerichtet auf das Objektiv aufsetzen.



- Wenn die Gegenlichtblende nicht richtig aufgesetzt wurde, kann ein Teil des Bilds verdeckt sein.
- Zum Anbringen oder Abnehmen der Gegenlichtblende fassen Sie sie an ihrem hinteren Ende, um sie zu drehen. Damit die Gegenlichtblende nicht deformiert wird, darf sie zum Drehen keinesfalls am Rand gefasst werden.

4 Zoomeinstellung

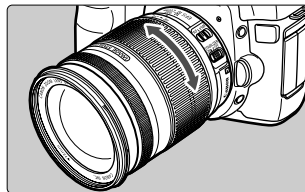

Die Zoomeinstellung erfolgt mit dem Brennweitenring.



Wählen Sie die gewünschte Brennweite vor der Scharfeinstellung. Wenn Sie zunächst scharfstellen und dann den Brennweitenring verschieben, kann die Einstellung unscharf werden.

5 Verriegeln des Brennweitenrings

Der Brennweitenring lässt sich verriegeln und so das Objektiv in der jeweiligen kürzesten Ausfahrposition fixieren. Diese Funktion ist komfortabel beim Tragen einer Kamera mit dem Riemen, denn so kann das Objektiv nicht ausfahren.

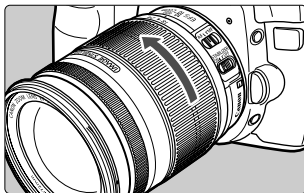
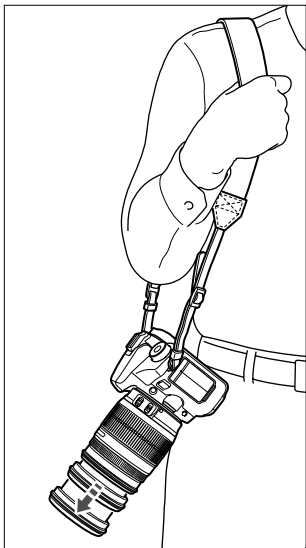

1 Drehen Sie den Brennweitenring auf 18-mm-Stellung.

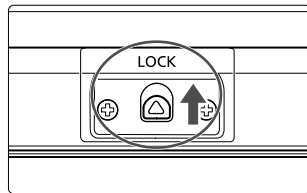

2 Schieben Sie den Brennweitenring-Verriegelungshebel in Pfeilrichtung.

- Zum Entriegeln schieben Sie den Brennweitenring-Verriegelungshebel in entgegengesetzter Pfeilrichtung.

 Der Brennweitenring lässt sich nur in seiner 70-mm-Stellung verriegeln.

6 Bildstabilisator

Der Bildstabilisator kann in beiden Scharfeinstell-Betriebsarten (AF und MF) verwendet werden. Diese Funktion bietet je nach Aufnahmesituation (z. B. still stehende Motive und Folgeaufnahmen) eine optimale Bildstabilisierung.

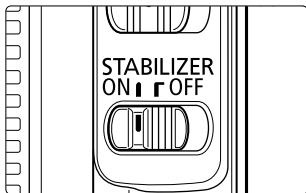

1 Stellen Sie den STABILIZER-Schalter auf ON.

- Zum Fotografieren ohne Bildstabilisierung stellen Sie den Schalter auf OFF.

2 Durch Antippen des Auslösers wird der Bildstabilisator aktiviert.

- Vergewissern Sie sich, daß das Bild im Sucher nicht wackelt, und drücken Sie dann den Auslöser ganz durch, um die Aufnahme zu machen.



- Unscharfe Aufnahmen aufgrund einer Bewegung des Motivs kann der Bildstabilisator nicht kompensieren.
- Der Bildstabilisator ist u. U. nicht voll wirksam bei Aufnahmen, die aus einem heftig rüttelnden Kraftfahrzeug oder anderen Verkehrsmitteln gemacht werden.
- Der Einsatz des Bildstabilisators erfordert mehr Leistung als beim normalen Fotografieren, so dass bei Aktivierung der Funktion weniger Aufnahmen als sonst möglich sind.



- Bei Aufnahmen stillstehender Motive wird Kameraverwackeln in allen Richtungen kompensiert.
- Kompensierung von vertikalem Kameraverwackeln bei Folgeaufnahmen in horizontaler Richtung und von horizontalem Kameraverwackeln bei Folgeaufnahmen in vertikaler Richtung.
- Bei Aufnahmen mit Stativ sollte der Bildstabilisator ausgeschaltet werden, um die Batterie zu schonen.
- Der Bildstabilisator ist gleichermaßen effektiv sowohl beim Fotografieren aus der Hand als auch mit einem Einbeinstativ.
- Die Bildstabilisierungsfunktion arbeitet auch bei Verwendung des Objektivs mit einem Zwischenring EF12 II oder EF25 II.
- Ist über die CF-Funktionen der Kamera dem Autofokus eine andere Betriebstaste zugeordnet worden, so wird der Bildstabilisator durch Drücken dieser neuen AF-Taste betätigt.

Bildstabilisator

Der Bildstabilisator in diesem Objektiv ist bei Freihandaufnahmen unter den folgenden Bedingungen wirksam.

- Bei schwachem Licht, wie zum Beispiel in Räumen oder nachts im Freien.
 - An Orten, wo Aufnahmen mit Blitz untersagt sind, wie beispielsweise in Kunstmuseen und bei Bühnenaufführungen.
 - An Orten, wo Sie keinen festen Stand haben.
 - In Situationen, wo nicht mit kurzer Verschlusszeit fotografiert werden kann.
- Beim Schwenken der Kamera für Serienaufnahmen sich bewegender Motive.



ON

OFF



ON

OFF

7 Filter (separat erhältlich)

Filter werden einfach in das Filtergewinde an der Vorderseite des Objektivs geschraubt.



- Es kann nur jeweils ein Filter gleichzeitig aufgesetzt werden.
- Wird ein Polfilter benötigt, so wählen Sie den Circular Polarizing Filter (72 mm) von Canon.
- Beachten Sie, dass zur Einstellung des Polfilters zunächst die Gegenlichtblende abzunehmen ist.

8 Zwischenringe (separat erhältlich)

Mit dem Zwischenring EF12 II oder EF25 II sind Vergrößerungsaufnahmen möglich. Dabei ergeben sich die folgenden Aufnahmedistanzen und Vergrößerungswerte.

		Aufnahmedistanz (mm)		Vergrößerung	
		Nah	Fern	Nah	Fern
EF12 II	18mm	Nicht kompatibel			
	200mm	332	3298	1:2,6	1:16,7
EF25 II	18mm	Nicht kompatibel			
	200mm	277	1648	1:1,8	1:7,1



Im Interesse präziser Fokussierung empfiehlt sich manuelle Scharfeinstellung.

9 Vorsatzlinsen (separat erhältlich)

Bei Anbringen einer Vorsatzlinse 500D (72 mm) sind Nahaufnahmen möglich.

Die Vergrößerung liegt zwischen 0,39-fach und 0,04-fach.



- Die Vorsatzlinsen 250D sind aufgrund ihres Formats nicht bei diesem Objektiv verwendbar.
- Im Interesse präziser Fokussierung empfiehlt sich manuelle Scharfeinstellung.

10 Wichtigste technische Daten

Brennweite, Blende	18 – 200 mm f/3,5 – 5,6
Aufbau	16 Linsen in 12 Gruppen
Kleinste Blende	f/22 – 36*
Bildwinkel	diagonal: 74° 20' – 7° 50' vertikal: 45° 30' – 4° 20' horizontal: 64° 30' – 6° 30'
Naheinstellgrenze	0,45 m
Stärkste Vergrößerung	0,24 × (bei 200 mm)
Bildfeld	291 × 452 – 62 × 93 mm (bei 0,45 m)
Filtergewinde	72 mm
Max. Durchmesser und Länge	78,6 × 102 mm
Gewicht	595 g
Gegenlichtblende	EW-78D (separat erhältlich)
Objektivdeckel	E-72/E-72 II
Etui	LP1116 (separat erhältlich)

* Gilt für 1/3-Blendenstufen. Bei 1/2-Blendenstufen ergibt sich f/22-38.

- Entspricht 29-320 mm beim Kleinbildformat (35 mm).
- Die Objektivlänge wird von der Bajonettfassung bis zur Vorderseite des Objektivs gemessen. Zu dieser Längenangabe müssen 21,5 mm hinzugerechnet werden, wenn der Objektivdeckel E-72 und der Staubschutz angebracht sind, und 24,2 mm bei angebrachtem E-72 II.
- Die Angaben für Größe und Gewicht beziehen sich nur auf das Objektiv.
- Die Telekonverter EF1,4X II und EF2X II sind nicht für dieses Objektiv geeignet.
- Die Blendeneinstellungen sind an der Kamera angegeben. Die Kamera kompensiert Blendenabweichungen beim Heran- bzw. Wegzoomen automatisch.
- Ermittlung aller obigen Daten gemäß Canon-Meßstandard.
- Änderungen der technischen Daten und des Designs ohne Vorankündigung vorbehalten.

Canon