

Canon EF LENS

EF16-35mm f/2.8L II USM

 **ULTRASONIC**

GER

Bedienungsanleitung



Wir danken Ihnen für das Vertrauen, das Sie Canon mit dem Kauf dieses Objektivs entgegengebracht haben.

Das Canon EF16-35mm 1:2,8L II USM ist ein hochleistungsfähiges Ultraweitwinkel-Objektiv, das speziell für die EOS-Kameras von Canon entwickelt wurde.

USM = Ultraschallmotor

Ausstattungsmerkmale

1. Asphärische und UD-Linsen für hervorragende Bildzeichnung.
 2. Ultraschallmotor (USM) für schnelle und geräuschlose automatische Scharfeinstellung (Autofokus-Modus).
 3. Manuelle Scharfeinstellung ist möglich, nachdem das Motiv im Autofokus-Modus (ONE SHOT AF) scharf eingestellt ist.
 4. Eine kreisrunde Blendenöffnung führt zu einem noch gefälligeren Hintergrundeffekt.
 5. Ein hermetisch abgedichtetes Gehäuse garantiert ausgezeichneten Schutz gegen Staubbefall und Spritzwasser.
- **Da sich das vordere Linsenelement dieses Objektivs beim Zoomen bewegt, ist das Anbringen eines separat erhältlichen Canon-PROTECT-Filters erforderlich, damit eine adäquate Staub- und Wasserdichtigkeit gewährleistet ist. Ohne Filter ist das Objektiv nicht staub- und wasserdicht.**

In dieser Anleitung verwendete Symbole



Warnhinweise zur Vermeidung von Objektiv- oder Kamerastörungen bzw. -schäden.



Zusätzliche Hinweise zum Umgang und Fotografieren mit dem Objektiv.



Sicherheitsvorkehrungen



Sicherheitsvorkehrungen

- **Schauen Sie niemals durch das Objektiv oder die Kamera direkt in die Sonne oder in helles Licht.** Dies kann zu Erblindung führen! Durch das abgenommene Objektiv direkt in die Sonne zu blicken, ist besonders gefährlich!
- **Aufgesetzt oder von der Kamera abgenommen, dürfen Sie das Objektiv ohne die schützenden Objektivdeckel niemals direktem Sonnenlichteinfall aussetzen.** Das Objektiv würde die Sonnenstrahlen bündeln und könnte dadurch einen Brand verursachen!

Zur besonderen Beachtung

- **Bei Wechsel von einem kalten an einen warmen Ort kann es an den Linsenoberflächen und internen Teilen des Objektivs zu Kondensatbildung kommen.** Um dies zu vermeiden, schützen Sie das Objektiv mit einem luftdichten Kunststoffbeutel, und packen das Objektiv erst dann aus, nachdem es sich an die neue Temperatur gewöhnt hat. Verfahren Sie genauso, wenn Sie das Objektiv von einem warmen an einen kalten Ort bringen.
- Das Objektiv darf keinesfalls übermäßiger Wärmebelastung ausgesetzt werden, wie etwa in einem Kfz bei direkter Sonneneinstrahlung. **Durch hohe Temperaturen droht u. U. eine Fehlfunktion des Objektivs.**

Teilebezeichnungen

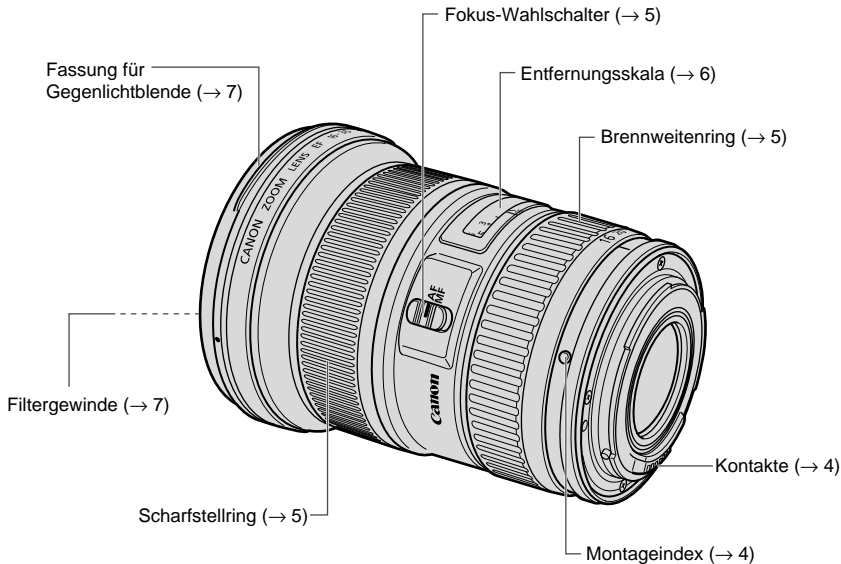

Bei den Zahlen (→ **) auf dieser und den folgenden Seiten handelt es sich um Seitenverweise.

1. Ansetzen und Abnehmen des Objektivs

Zum Ansetzen und Abnehmen des Objektivs lesen Sie bitte die Bedienungsanleitung Ihrer Kamera.

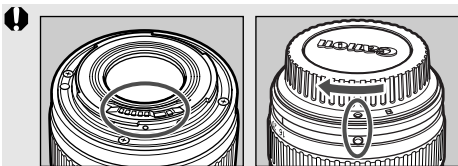

- Stellen Sie das Objektiv nach dem Abnehmen hochkant mit der hinteren Seite nach oben ab, um eine Beschädigung der Kontakte und der Linsenoberfläche durch Kratzer zu vermeiden.
- Verschmutzungen, Kratzer und Fingerabdrücke auf den Kontakten können zu Korrosion und Wackelkontakten führen. Derartige Mängel beeinträchtigen u. U. die Funktionsfähigkeit von Kamera und Objektiv.
- Die Objektivkontakte mit einem weichen Tuch von Verschmutzungen und Fingerabdrücken freihalten.
- Schützen Sie das abgenommene Objektiv mit dem Deckel gegen Staub. Zum richtigen Aufsetzen fluchten Sie die Markierung ○ am Objektiv und am Objektivdeckel wie abgebildet und drehen dann den Deckel im Uhrzeigersinn fest. Zum Abnehmen gegen Sie in umgekehrter Reihenfolge vor.



Die Objektivfassung verfügt über einen Gummiring für bessere Wasser- und Staubdichtigkeit. Dieser Gummiring hinterlässt u.U. feine Abriebspuren an der Kamera-Objektivfassung, worunter jedoch seine Funktion nicht leidet. Wenn der Ring verschlissen ist, können Sie ihn gebührenpflichtig vom Canon-Kundendienst austauschen lassen.

2. Einstellen der Scharfeinstellbetriebsart

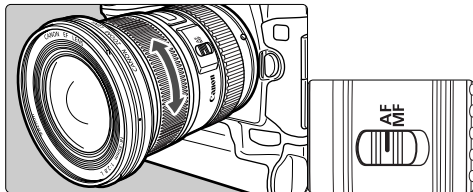

Zum Fotografieren mit automatischer Scharfeinstellung (AF) stellen Sie den Fokus-Wahlschalter auf AF (Autofokus-Modus). Für ausschließlich manuelle Scharfeinstellung (MF) stellen Sie den Fokus-Wahlschalter auf MF und fokussieren mit dem Scharfstellingring. Sie können unabhängig von der gewählten Scharfeinstellbetriebsart jederzeit mit dem Scharfstellingring fokussieren.



Nach automatischer Scharfeinstellung in der Betriebsart ONE SHOT AF drücken Sie für manuelle Scharfeinstellung den Auslöser halb an und drehen dann am Scharfstellingring. (Vollzeit-Manualfokus)

3. Zoomeinstellung

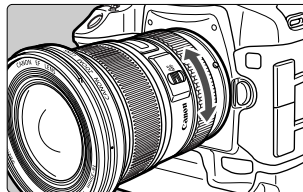

Die Zoomeinstellung erfolgt mit dem Brennweitenring.



Wählen Sie die gewünschte Brennweite vor der Scharfeinstellung. Wenn Sie zunächst scharfstellen und dann den Brennweitenring verschieben, kann die Einstellung unscharf werden.

4. Unendlich-Markierung

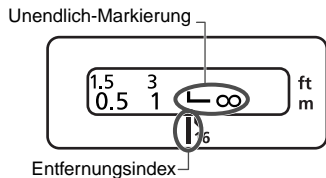

Zum Ausgleich der temperaturbedingten Verschiebung des Unendlich-Brennpunkts. Bei Normaltemperatur liegt Unendlich-Einstellung vor, wenn der senkrechte Arm der Markierung "L" mit dem Einstellindex fluchtet.

- ❗ Für optimale Bildschärfe sollten Sie bei der manuellen Einstellung auf einen Gegenstand im Unendlich-Bereich stets auch das Bild im Sucher prüfen.

5. Infrarot-Index

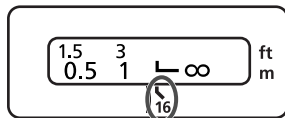

Der Infrarot-Index dient zur Korrektur der Scharfeinstellung beim Fotografieren mit Schwarzweiß-Infrarotfilm. Nach der manuellen Scharfeinstellung drehen Sie den Scharfstelling weiter auf den entsprechenden Infrarot-Index.

- ❗ Nicht alle EOS-Kameras sind für Infrarotfilm geeignet. Lesen Sie bitte die Bedienungsanleitung Ihrer Kamera.



- Die Infrarot-Markierungen basieren auf einer Wellenlänge von 800 nm.
- Der Korrekturbetrag richtet sich nach der jeweiligen Brennweite. Bei Einstellung des Korrekturbetrags kann die angezeigte Brennweite als Anhalt dienen.
- Beachten Sie beim Arbeiten mit Infrarotfilm die Hinweise des Filmherstellers.
- Setzen Sie für Infrarotaufnahmen ein Rotfilter vor.

6. Gegenlichtblende

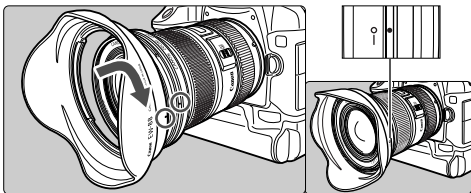

Die Gegenlichtblende EW-88 verhindert unerwünschten Lichteinfall in das Objektiv und schützt außerdem seine Vorderseite vor Regen, Schnee und Staub.

Zum Aufsetzen fluchten Sie zunächst die Ansetzmarkierung der Gegenlichtblende mit dem roten Punkt vorn am Objektiv. Drehen Sie dann die Blende in Pfeilrichtung, bis sich der rote Punkt am Objektiv mit der Anschlagmarkierung der Gegenlichtblende deckt. Zur Aufbewahrung lässt sich die Gegenlichtblende umgekehrt ausgerichtet auf das Objektiv aufsetzen.

- Wenn die Gegenlichtblende nicht richtig aufgesetzt wurde, kann ein Teil des Bilds verdeckt sein.
- Zum Anbringen oder Abnehmen der Gegenlichtblende fassen Sie sie an ihrem hinteren Ende, um sie zu drehen. Damit die Gegenlichtblende nicht deformiert wird, darf sie zum Drehen keinesfalls am Rand gefasst werden.

7. Filter (separat erhältlich)

Filter werden einfach in das Filtergewinde an der Vorderseite des Objektivs geschraubt.



- Damit Staub- und Wasserdichtigkeit gewährleistet sind, müssen Sie ein Canon-PROTECT-Filter (82 mm) anbringen.
- Es kann nur jeweils ein Filter gleichzeitig aufgesetzt werden.
- Wird ein Polfilter benötigt, so wählen Sie den Circular Polarizing Filter (82 mm) von Canon.

8. Zwischenringe

(separat erhältlich)

Mit dem Zwischenring EF12 II oder EF25 II sind Vergrößerungsaufnahmen möglich. Dabei ergeben sich die folgenden Aufnahmedistanzen und Vergrößerungswerte.

		Aufnahmedistanz (mm)		Vergrößerung	
		Nah	Fern	Nah	Fern
EF 12 II	16 mm	Nicht kompatibel			
	35 mm	202	248	1:1,6	1:2,8
EF 25 II	16 mm	Nicht kompatibel			
	35 mm	195	211	1:0,9	1:1,3



Im Interesse präziser Fokussierung empfiehlt sich manuelle Scharfeinstellung.

Technische Daten

Brennweite, Blende	16 – 35 mm, 1:2,8
Aufbau	16 Linsen in 12 Gruppen
Kleinste Blende	1:22
Bildwinkel	diagonal: 108° 10' – 63° vertikal: 74° 10' – 38° horizontal: 98° – 54°
Naheinstellgrenze	0,28 m
Stärkste Vergrößerung, Bildfeld	0,22× (bei 35 mm), 231 × 358 mm – 109 × 162 mm (bei 0,28 m)
Filtergewinde	82 mm
Max. Durchmesser und Länge	88,5 × 111,6 mm
Gewicht	635 g
Gegenlichtblende	EW-88
Objektivdeckel	E-82U/E-82 II
Etui	LP1319

- Die Objektivlänge wird von der Bajonettfassung bis zur Vorderseite des Objektivs gemessen. Zu dieser Längenangabe müssen 21,5 mm hinzugerechnet werden, wenn der Objektivdeckel E-82U und der Staubschutz angebracht sind, und 24 mm bei angebrachtem E-82 II.
- Die Angaben für Größe und Gewicht beziehen sich nur auf das Objektiv, soweit nicht anders angegeben.
- Der Telekonverter EF1,4X II/EF2X II ist mit diesem Objektiv nicht verwendbar. Außerdem ist unter den Vorsatzlinsen 250D/500D kein Format erhältlich.
- Die Blendeneinstellung wird an der Kamera vorgenommen.
- Ermittlung aller obigen Daten gemäß Canon-Meßstandard.
- Änderungen der technischen Daten und des Designs ohne Vorankündigung vorbehalten.

Canon