

Godox

All-in-One Außenblitzgerät **AD400***Pro*

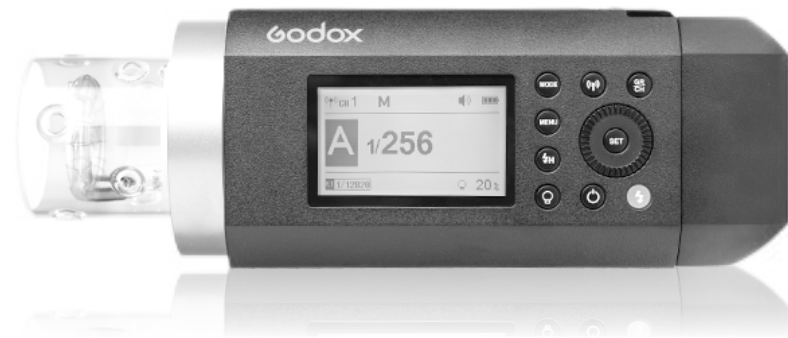

GODOX Photo Equipment Co., Ltd.

1. bis 4. Stock, Gebäude 2/ 1. bis 4. Stock, Gebäude 4, Yaochuan Industriezone,
Tangwei Gemeinde, Fuhai Straße, Bao'an Distrikt, Shenzhen 518103, China
Tel: +86-755-29609320(8062) Fax: +86-755-25723423
E-Mail: godox@godox.com <http://www.godox.com>
705-AD40P0-09 Hergestellt in China



Deutsche Edition

BEDIENUNGSANLEITUNG

Einleitung

Vor der Verwendung dieses Produktes

Bevor Sie dieses Produkt verwenden, lesen Sie bitte diese Bedienungsanleitung sorgfältig durch, um Ihre Sicherheit und den ordnungsgemäßen Betrieb dieses Produkts zu gewährleisten. Zur späteren Verwendung aufbewahren.

Vielen Dank, dass Sie sich für ein Produkt von GODOX entschieden haben.

Das WITSTRO All-in-One Outdoor Flash AD400Pro verfügt über eine starke Leistung, einen Lithium-Akkupack und eine hervorragende Tragbarkeit. Bei Verwendung der Godox 2.4G Wireless X System Off-Kamera kann das AD400Pro durch die Blitzauslösung der XPro- und X1-Serie im TTL/M/Multi-Modus usw. ausgelöst werden. Mit Master- und Slave-Funktionen kann das AD400Pro auch in Kombination mit Godox TTL-Kamerablitzern, TTL-Außenblitzern, TTL-Studioblitzern usw. verwendet werden. Mit diesem AD400Pro-Blitzgerät werden Ihre Blitzaufnahmen einfacher und Sie erreichen auch in Umgebungen mit komplexen Lichtänderungen problemlos die richtige Belichtung.

Das WITSTRO AD400Pro bietet dank der starken Leistung und einem großvolumigen Lithium-Akkupack Studio-Lichtqualität für Outdoor- und Live-Aufnahmen. Das leistungsstarke und tragbare AD400Pro erfüllt die Anforderungen von freiberuflichen Werbefotografen, Fotojournalisten, Hochzeits- und Strandporträtfotografen, Event- und Rucksackfotografen, Fotoliebhabern, etc. Das AD400Pro bietet:

- **Schnelle Nachladezeit:** 0,01-1s.
- **Stabiler Farbtemperaturmodus:** Die Farbtemperatur ändert sich innerhalb von $\pm 75K$ über den gesamten Leistungsbereich.
- **LED Einstelllicht:** 30W LED- Einstelllicht, dessen Helligkeit frei einstellbar ist.
- **Präzise Ausgangsleistung:** Die Leistung kann in 25 Schritten von 1/256 bis 1/1 eingestellt werden.
- **Erweiterte Funktionen:** 1/8000s Hochgeschwindigkeits-Synchronisationsblitz, Mehrfachblitz, Hochgeschwindigkeits-Synchronisationsauslösung, etc.
- **Kompatibles drahtloses TTL-System:** mit dem eingebautem Godox 2.4G Wireless X-System ist das AD400Pro kompatibel mit dem TTL Auto-Blitzsystem von Canon, Nikon, Sony, FUJIFILM, Olympus und Panasonic.
- **Drahtlose Steuerung:** mit eingebautem Godox 2.4G Wireless X System zur Erreichung der TTL-Steuerung. Es kann auch verwendet werden, um die Blitzleistung drahtlos einzustellen und den Blitz über den drahtlosen Steueranschluss auszulösen. Das AD400Pro verfügt über eine 3,5-mm-Synchronkabelbuchse, um verschiedene Synchronisations-Auslösermodi zu erreichen.
- **Dot-Matrix-LCD-Panel:** mit übersichtlicher und komfortabler Bedienung.
- **Studio-Qualitätslicht:** bis zu 400 WS, GN 72 (m ISO 100, mit hocheffizientem Standardreflektor).
- Mit der neuen Godox-Halterung und dem mitgelieferten Bowers-Halterung-Adapterring kann das AD400Pro verschiedene Zubehörteile, wie z.B. Zubehör von Broncolor, Prophoto, Elinchrom, etc., installieren, indem man seinen Adapterring (separat erhältlich) austauscht.

Sicherheitshinweise

- ▲ Halten Sie dieses Produkt immer trocken. Nicht bei Regen oder Feuchtigkeit verwenden.
- ▲ Nicht auseinandernehmen. Sollten Reparaturen erforderlich sein, muss dieses Produkt an eine autorisierte Wartungsstelle geschickt werden.
- ▲ Außerhalb der Reichweite von Kindern aufbewahren.
- ▲ Verwenden Sie dieses Produkt nicht mehr, wenn es durch Extrusion, Sturz oder starken Schlag aufbricht. Andernfalls kann es zu einem Stromschlag kommen, wenn Sie die elektronischen Teile im Inneren berühren.
- ▲ Richten Sie den Blitz nicht aus kurzer Entfernung direkt in die Augen (insbesondere nicht in die Augen von Babys). Andernfalls kann es zu Sehbehinderungen kommen.
- ▲ Verwenden Sie das Blitzgerät nicht in Gegenwart von brennbaren Gasen, Chemikalien und ähnlichen Materialien. Unter bestimmten Umständen können diese Materialien empfindlich auf das starke Licht reagieren, das von diesem Blitzgerät ausgeht, und es kann zu Feuer oder elektromagnetischen Störungen kommen.
- ▲ Setzen Sie den Blitz nicht Temperaturen über 50°C aus, oder lassen Sie den Blitz nicht in Umgebungen, die diese Temperatur erreichen. Sonst könnten die elektronischen Bauteile beschädigt werden.
- ▲ Schalten Sie das Blitzgerät bei einer Fehlfunktion sofort aus.

Inhalte

01	Einleitung
02	Sicherheitshinweise
05	Teilebezeichnungen
	Gehäuse
	Bedienfeld
	LCD-Display
	Lieferumfang
	Optionales Zubehör
08	Austausch von Adapterringen und Zubehör
08	Installation des Reflektors (weiteres Zubehör)
08	Anbringen der Blitzröhre
09	Verstellen des Griffes
09	Lösen der Montagehalterung
09	Lösen des Griffs
09	Akku
10	Energiemanagement
10	Drahtloser Blitzmodus
11	Blitzmodus — TTL Autoflash
	⚠ FEC (Blitzbelichtungskorrektur)
	⚠ Hochgeschwindigkeits-Synchronisation
12	Blitzmodus - M: Manueller Blitz
	Stabile Farbtemperatur
14	Blitzmodus - Multi: Stroboskopblitz
15	Drahtlose Blitzlichtaufnahme: Funksteuerung (2.4 G)
	Drahtlos-Einstellung
	Einstellung des Kommunikationskanals
	Einstellung der Kommunikationsgruppe
	Drahtlose Blitzlichtaufnahme
18	C.Fn: Einstellung der Individualfunktionen
19	Einstelllicht
19	Andere Anwendungen
	Sync-Auslöser
20	Schutzfunktion
21	Technische Daten
22	Problembehebung
22	Aktualisierung der Firmware
22	Wartung

Konventionen in dieser Bedienungsanleitung

- Diese Bedienungsanleitung geht davon aus, dass sowohl das Blitzgerät als auch die Kamera eingeschaltet sind.
- Referenz-Seitennummern sind als „p.**“ angegeben.
- Folgende wichtige Hinweissymbole werden verwendet:
 - ⚠ Dieses Achtungssymbol zeigt wichtige Informationen an.
 - ⚠ Das Hinweissymbol zeigt eine Warnung an, um ein Aufnahmeproblem zu vermeiden.

Teilebezeichnungen

Gehäuse

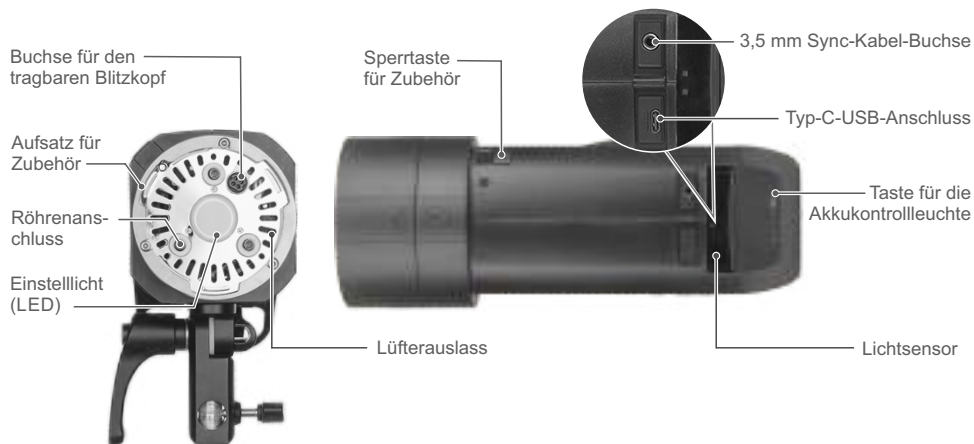
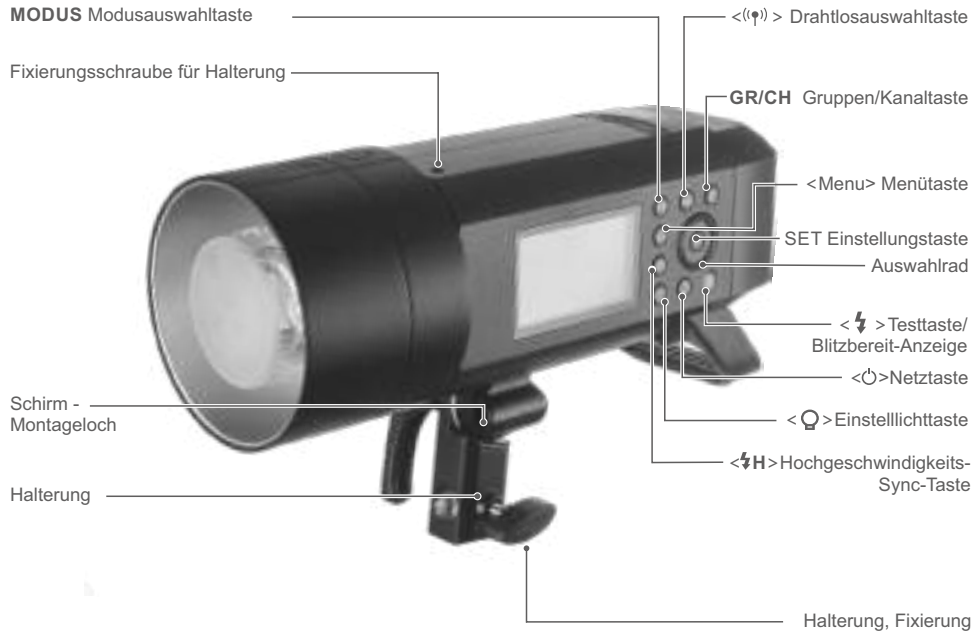

Teilebezeichnungen

Gehäuse

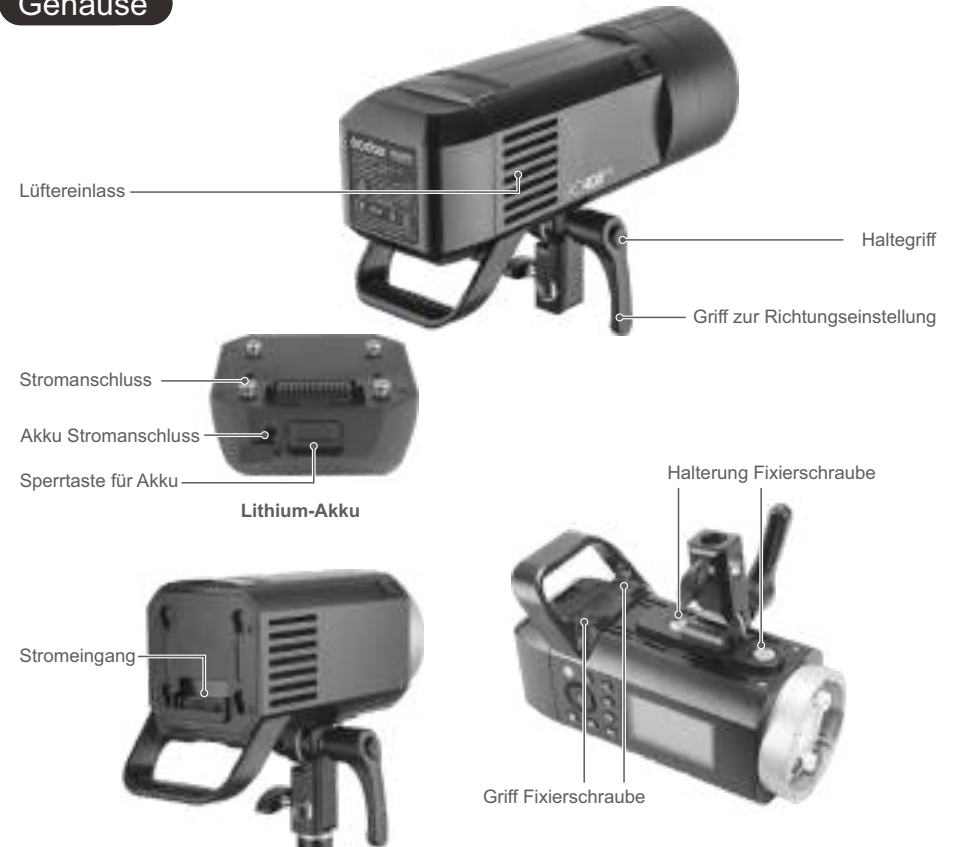

LCD-Display:

(1) TTL Autoblitz

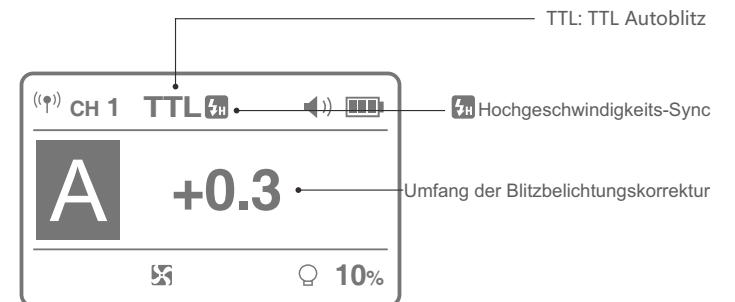

Teilebezeichnungen

LCD-Display:

(2) Manueller Blitz

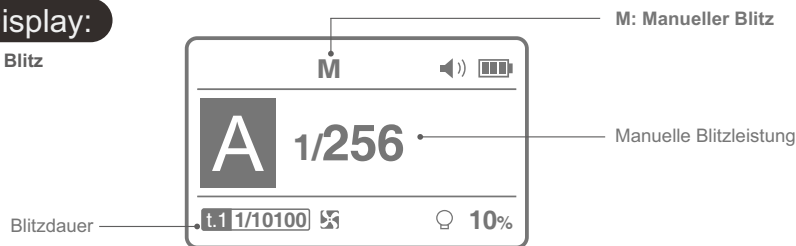

(3) Multi-Blitz

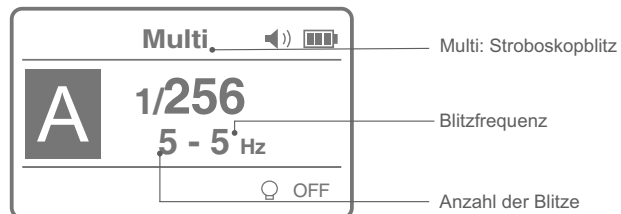

(4) Drahtlose Blitzlichtaufnahme; Funksteuerung

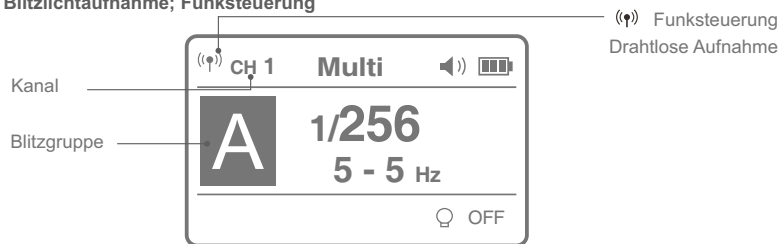

(4) Drahtlose Blitzlichtaufnahme; optische Steuerung

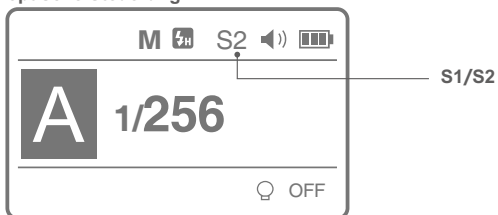

Lieferumfang

1. Blitzröhre 2. Lithium-Akku 3. Ladegerät 4. Netzkabel 5. Standardreflektor 6. Bowens-Halterung Adapterring 7. Inbusschlüssel 8. Schutztasche 9. Bedienungsanleitung



Teilebezeichnungen

Optionales Zubehör

Dieses Produkt kann in Kombination mit dem folgenden separat erhältlichen Zubehör verwendet werden, um noch bessere Fotoeffekte zu erzielen: Xpro & X1 Drahtloser Blitzauslöser, Softbox, Beauty Dish, Klappschild, Snoots, Lichtständer, etc.



Austausch von Adapterringen und Zubehör



1. Entfernen Sie den Reflektor oder anderes Zubehör vom Blitzkopf.

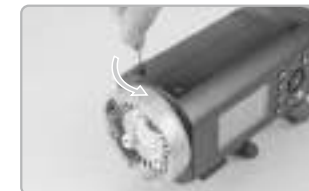

2. Lösen Sie die beiden Befestigungsschrauben der Halterung.

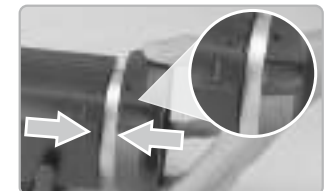

3. Passen Sie den Zubehör-Sperrtaste der Bowens-Halterung oder einen anderen Befestigungsadapter an den Zubehör-Sperrtaste des Blitzes an und schieben Sie ihn hinein.



4. Ziehen Sie die beiden Schrauben an und verwenden Sie weitere zwei mitgelieferte Schrauben zur Befestigung.



5. Installieren Sie das Bowens-Zubehör oder anderes entsprechendes Zubehör.

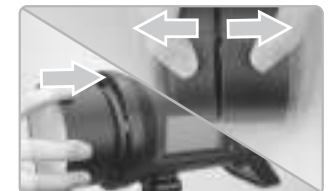

6. Wenn Sie nach der Installation des Adapterrings einer anderen Marke neues Godox-Montagezubehör verwenden möchten, teilen Sie bitte den Reflektor auf und setzen Sie ihn in die neue Godox-Halterung ein, um das erforderliche Zubehör zu montieren (Wie Sie den Standardreflektor abnehmen: Halten Sie die beiden Enden fest und lösen Sie ihn.). Oder installieren Sie die neue Godox-Mount-Softbox direkt (außer Profoto-mount-Adapterring).

Anbringen der Blitzröhre



1. Entfernen Sie den Reflektor oder anderes Zubehör vom Blitzkopf.



2. Passen Sie die Blitzröhre in der Röhrenbuchse an. Schieben Sie die Blitzröhre hinein, bis sie fest in der Fassung sitzt.



Hinweis: Um Beschädigungen zu vermeiden, entfernen Sie bitte vor dem Transport die Blitzröhre.

Verstellen des Griffes

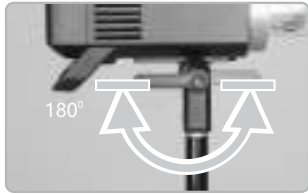

1. Wenn der Griff zur Richtungseinstellung nicht herausgezogen ist, schrauben Sie ihn im Uhrzeigersinn, während Sie ihn gegen den Uhrzeigersinn herausdrehen.



2. Der Drehwinkel des Richtungseinstellgriffs sollte von 0 bis 180 Grad unter dem Blitzkörper gehalten werden. Bitte ziehen Sie den Richtungseinstellgriff heraus, stellen Sie den entsprechenden Winkel ein und manipulieren Sie Schritt 1, bevor er mit dem Blitzkörper kollidiert.

Lösen der Montagehalterung



1. Stecken Sie eine Münze oder einen entsprechenden Schraubenschlüssel (nicht im Lieferumfang enthalten) in die Halterungsbefestigungsschraube und drehen Sie diese gegen den Uhrzeigersinn, um sie zu lösen.

Abnehmen des Griffes

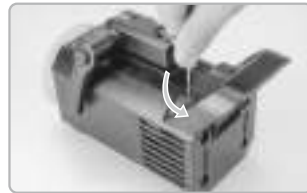

1. Stecken Sie den mitgelieferten Inbusschlüssel in die Griffbefestigungsschraube und drehen Sie ihn zum Lösen gegen den Uhrzeigersinn.

Akku

Eigenschaften

1. Dieser Blitz verwendet Li-ion polymer Akku Packs, die über eine lange Laufzeit verfügen. Die Akku Packs können 300 mal geladen werden.
2. Der Akku ist sicher und zuverlässig. Der innere Stromkreis ist gegen Überladung, Überentladung, Überstrom und Kurzschluss geschützt.
3. Es dauert nur 2 Stunden, um den Akku mit dem Standard-Ladegerät vollständig aufzuladen.

Achtung

- ▲ Nicht kurzschließen.
- ▲ Nicht dem Regen aussetzen oder in Wasser eintauchen. Dieser Akku ist nicht wasserdicht.
- ▲ Außerhalb der Reichweite von Kindern aufbewahren.
- ▲ Kein ständiges Aufladen über 24 Stunden.
- ▲ An trockenen, kühlen, belüfteten Orten lagern.
- ▲ Nicht neben oder in ein Feuer legen.
- ▲ Defekte Akkus sollten gemäß den örtlichen Vorschriften entsorgt werden.
- ▲ Bitte laden Sie den Akku auf ca. 60%, bevor Sie ihn für längere Zeit lagern.
- ▲ Wenn der Akku länger als 3 Monate nicht benutzt wurde, laden Sie ihn bitte vollständig auf.

Einsetzen und Entnehmen des Akkus

Einsetzen:



1 Passen Sie die Schnallen der Batterie und des Hauptkörpers an.



2 Drücken Sie den Akkupack nach unten, bis er einrastet ist.

Entnehmen:



1 Drücken Sie die Akkuperraste nach hinten.



2 Drücken Sie den Akkupack nach oben, um ihn zu entnehmen.

Akkuladestandsanzeige

Stellen Sie sicher, dass der Akku sicher im Blitzgerät eingesetzt ist. Überprüfen Sie die Akkuladestandsanzeige auf dem LCD-Display, um den verbleibenden Akkustand zu sehen.

Akkuladestandsanzeige auf dem LCD-Display (Anzeige des Akkuzustandes und Verwaltung des gesamten Blitzsystems)	LED- Akkuladestandsanzeige am Akku (Anzeige des Akkuladestandsanzeige und Verwaltung des nicht eingesetzten Akkus)	Bedeutung / Prozentsatz des Akkuladestands
3 Balken	1 roter Balken + 3 grüne Balken	75%~100%
2 Balken	1 roter Balken + 2 grüne Balken	50%~75%
1 Balken	1 roter Balken + 1 grüne Balken	25%~50%
Kein Balken	1 roter Balken	3%~25%
Geringe Akkuleistung und Ladeerinnerung 	2%: rotes Licht blinkt 1% Die Kontrollleuchte ist aus	<2%: Der Akku ist fast leer und der Blitz wird sich innerhalb einer Minute abschalten. Hinweis: Bitte laden Sie den Akku so schnell wie möglich auf (innerhalb von 10 Tagen), danach kann der Akku wieder verwendet oder gelagert werden.

Hinweis: Die Anzeigen sind fast identisch, mit Ausnahme der Balkenverschiebung.

Energiemanagement

Drücken Sie den Netzschalter 1 Sekunde lang, um das Ein- und Ausschalten des Blitzgerätes zu steuern. Schalten Sie das Netzteil aus, wenn das Blitzgerät über einen längeren Zeitraum nicht benutzt wird. Dieses Produkt verfügt über eine automatische Abschaltfunktion. Der Blitz schaltet sich nach 30 bis 120 Minuten automatisch aus, was unter C.Fn-STANDBY eingestellt wird.

Drahtloser Blitzmodus

Das AD400Pro kann nur als Slave-Einheit (Empfängerseite) eingestellt werden. Drücken Sie die Drahtlos-Auswahl Taste, um zu wechseln.

Blitzmodus — TTL Autoflash

Dieser Blitz verfügt über drei Blitzmodi: TTL, Manuell (M) und Multi (Stroboskopisch). Im TTL-Modus arbeiten Kamera und Blitz zusammen, um die richtige Belichtung für das Motiv und den Hintergrund zu berechnen.

* Drücken Sie die <MODE>-Taste (Modusauswahl), um die drei Blitzmodi nacheinander auf dem LCD-Display anzuzeigen.

TTL-Modus

Drücken Sie die <MODE>-Taste, um in den TTL-Modus zu gelangen. Das LCD-Display zeigt <TTL>an.

FEC: Blitzbelichtungskorrektur

Mit der FEC-Funktion kann dieser Blitz in Drittelstufen von -3 bis +3 eingestellt werden. Es ist nützlich in Situationen, in denen eine geringfügige Anpassung des TTL-Systems an die Umgebung erforderlich ist.

Einstellung FEC:

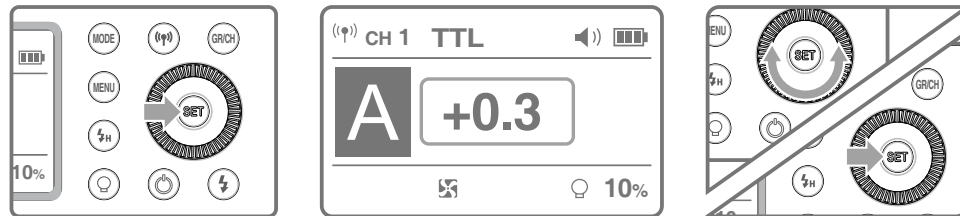

- 1 <SET>-Taste drücken und der Wert der Blitzbelichtungskorrektur wird auf dem LCD-Display hervorgehoben.
- 2 Den Wert der Blitzbelichtungskorrektur einstellen
 - Drehen Sie das Wahrad, um den Wert einzustellen
 - „0.3“ bedeutet Drittelstufen und „0.7“ bedeutet Zweidrittelstufen.
 - Um die Blitzbelichtungskorrektur zu deaktivieren, stellen Sie den Wert auf „+0“
- 3 Drücken Sie die <SET>-Taste erneut, um die Einstellung zu bestätigen.

Hochgeschwindigkeits-Synchronisation

Die Hochgeschwindigkeits-Synchronisation (FP-Blitz) ermöglicht es dem Blitz, sich mit allen Verschlusszeiten der Kamera zu synchronisieren. Dies ist besonders hilfreich, wenn Sie die Blendenpriorität für Porträts mit Aufhellblitz verwenden möchten.

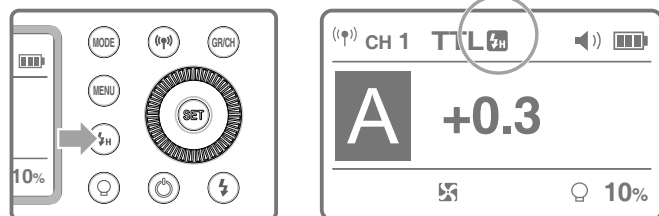

- 1 Drücken Sie die Hochgeschwindigkeits-Sync, so dass <FP> angezeigt wird.
- 2 Bitte verwenden Sie die Transmitter der XPro oder X1 Serie

- Wenn Sie eine Verschlusszeit einstellen, die der maximalen Blitzsynchronisationszeit der Kamera entspricht oder länger als diese ist, wird <FP> nicht im Sucher angezeigt.
- Je kürzer die Verschlusszeit bei der Hochgeschwindigkeits-Synchronisation ist, desto kleiner ist der wirksame Blitzbereich.
- Sie können zum normalen Blitz zurückkehren, indem Sie die <FP>-Taste erneut drücken. Dann wird <FP> ausgeblendet.
- Der Multi-Blitzmodus kann im Hochgeschwindigkeits-Synchronisationsmodus nicht eingestellt werden.
- Der Übertemperaturschutz kann nach 50 aufeinanderfolgenden Hochgeschwindigkeits-Synchronisationsblitzen aktiviert werden.

Blitzmodus — M: Manueller Blitz

Sie können die Blitzleistung in Zehntelstufen von voller Leistung (1/1) bis auf 1/256 Leistung einstellen. Sie können die korrekte Blitzbelichtung erhalten, indem Sie mit einem tragbaren Blitzmessgerät die erforderliche Blitzleistung bestimmen.

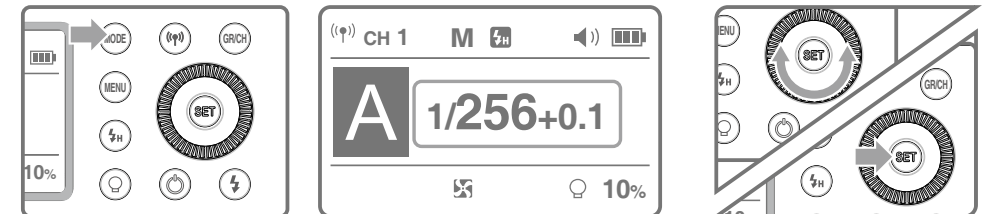

- 1 Drücken Sie die <MODE>-Taste, so dass <M> angezeigt wird.
- 2 Wählen Sie mit dem Wahrad die gewünschte Blitzleistung.
- 3 Drücken Sie die <SET>-Taste erneut, um die Einstellung zu bestätigen.

Einstellung als optisch gesteuertes S1 Slave-Blitzgerät

Drücken Sie im manuellen Blitzmodus M die Taste <MENU>, um C.Fn-SLAVE zu aktivieren, damit der Blitz als optisch gesteuertes S1 Slave-Blitzgerät mit optischem Sensor arbeitet. Mit dieser Funktion wird der Blitz genau zur gleichen Zeit wie der Hauptblitz ausgelöst, der Effekt ist also der gleiche wie bei der Verwendung eines Funkauslösers. Damit können verschiedene Lichteffekte kreiert werden.

Einstellung als optisch gesteuertes S2 Slave-Blitzgerät

Drücken Sie die Taste die Taste <MENU>, um C.Fn-SLAVE zu aktivieren, damit der Blitz auch im manuellen Blitzmodus M auch als optisch gesteuertes S2 Slave-Blitzgerät mit optischem Sensor arbeitet. Dies ist nützlich bei Kameras mit einer Vorblitzfunktion. In dieser Funktion ignoriert der Blitz einen einzelnen „Vorblitz“ des Hauptblitzgerätes und wird nur gemeinsam mit dem zweiten, eigentlichen Blitz der Haupteinheit ausgelöst.

- Die optische S1- und S2-Auslösung ist nur im manuellen Blitzmodus M verfügbar.

Blitzmodus — M: Manueller Blitz

Anzeige der Blitzdauer

Die Blitzdauer bezieht sich auf die Zeitspanne, die vom Zeitpunkt der Blitzzündung bis zum Erreichen der halben Spitze maximal vergeht. Die halbe Spitze bei Maximum wird üblicherweise als $t=0,5$ ausgedrückt. Um dem Fotografen konkretere Daten zur Verfügung zu stellen, verwendet dieses Produkt $t=0,1$. Der Unterschied zwischen $t=0,5$ und $t=0,1$ ist in der folgenden Abbildung dargestellt.

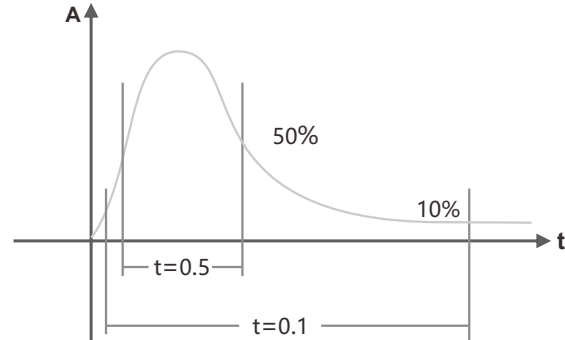

- Die Blitzdauer wird nur im M-Modus auf dem LCD-Display angezeigt.

Stabile Farbtemperaturfunktion

Wenn diese Funktion verwendet wird, ändert sich die Farbtemperatur über den gesamten Leistungsbereich innerhalb von $\pm 75K$: Öffnen Sie das MENÜ C.Fn-COLOR und stellen Sie es auf EIN, was bedeutet, dass die Farbtemperaturfunktion eingeschaltet ist. Wenn Sie die Ausgangsleistung im M-Modus von hoch auf niedrig einstellen, blinkt die Blitzbereitschaftsanzeige (der Piepser alarmiert 1 Minute lang). Drücken Sie nun zum Entladen die Test-Taste, und der Blitz kann wie gewohnt verwendet werden.

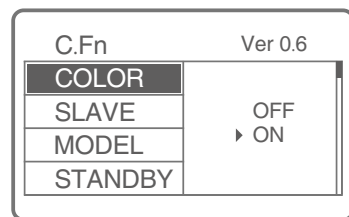

- Diese Funktion kann nur im M Nicht-Hochgeschwindigkeitsmodus unterstützt werden.

Blitzmodus - Multi: Stroboskopblitz

Mit dem Stroboskopblitz wird eine schnelle Serie von Blitzen ausgelöst. Damit können mehrere Bewegungen eines sich bewegenden Motivs in einem einzigen Bild festgehalten werden. Sie können die Blitzfrequenz, (Anzahl der Blitze pro Sekunde in Hz), die Anzahl der Blitze und die Blitzleistung einstellen.

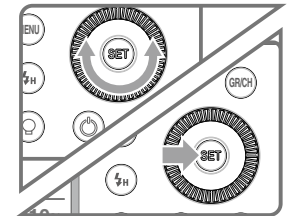
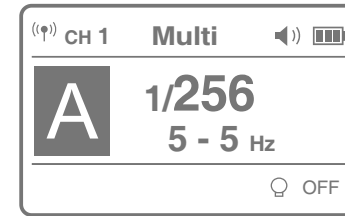
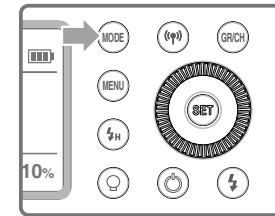

1 Drücken Sie die < MODE >-Taste, so dass < MULTI > angezeigt wird.

2 Wählen Sie mit dem Wahrad die gewünschte Blitzleistung.

3 Einstellung der Blitzfrequenz und Anzahl der Blitze.

- Drücken Sie die <SET>-Taste, um die Anzahl der Blitze auszuwählen. Stellen Sie mit dem Wahrad den Wert ein.
- Drücken Sie die <SET>-Taste, um die Blitzfrequenz zu wählen. Stellen Sie mit dem Wahrad den Wert ein.
- Drücken Sie nach Beendigung der Einstellungen die <SET>-Taste und alle Einstellungen werden angezeigt.

Berechnung der Verschlusszeit

Während des Stroboskopblitz soll der Verschluss bis zum Ende der Blitzfolge offen bleiben. Mit der folgenden Formel können Sie die Verschlusszeit berechnen, auf die Sie dann die Kamera einstellen.

$$\text{Anzahl der Blitze} / \text{Blitzfrequenz} = \text{Verschlusszeit}$$

Beispiel: Wenn die Anzahl der Blitze auf 10 und die Blitzfrequenz auf 5 Hz eingestellt ist, sollte die Verschlusszeit mindestens 2 Sekunden betragen.

- Um eine Überhitzung und eine Beeinträchtigung des Blitzkopfes zu vermeiden, darf der Stroboskopblitz nicht mehr als 10 mal hintereinander verwendet werden. Lassen Sie das Blitzgerät nach 10 Aufnahmen mindestens 15 Minuten ruhen. Wenn Sie versuchen, den Stroboskopblitz mehr als 10 Mal hintereinander zu benutzen, könnte der Blitzbetrieb zum Schutz des Blitzkopfes automatisch unterbrochen werden. In diesem Fall sollten Sie für das Blitzgerät mindestens 15 Minuten Ruhezeit einplanen.

- Der Stroboskopblitz ist am effektivsten mit einem stark reflektierenden Motiv vor dunklem Hintergrund.
- Es wird empfohlen, ein Stativ und einen Fernauslöser zu verwenden.
- Eine Blitzleistung von 1/1 und 1/2 kann für den Stroboskopblitz nicht eingestellt werden.
- Der Stroboskopblitz kann mit „buLb“ genutzt werden.
- Wenn die Anzahl der Blitze als „-“ dargestellt wird, werden die Blitze solange ausgelöst, bis sich der Verschluss schließt oder der Akku nicht mehr ausreichend geladen ist. Die maximale Anzahl der Blitze entnehmen Sie bitte der folgenden Tabelle.

Maximale Anzahl der Stroboskopblitze

Blitzleistung \ Hz	1	2	3	4	5	6-7	8-9	10	11	12-14	15-19	20-50	60-100
1/4	7	6	5	4	4	3	3	2	2	2	2	2	2
1/8	14	14	12	10	8	6	5	4	4	4	4	4	4
1/16	30	30	30	20	20	20	10	8	8	8	8	8	8
1/32	60	60	60	50	50	40	30	20	20	20	18	16	12
1/64	90	90	90	80	80	70	60	50	40	40	35	30	20
1/128	100	100	100	100	100	90	80	70	70	60	50	40	40
1/256	100	100	100	100	100	90	80	70	70	60	50	40	40

Drahtlose Blitzlichtaufnahme: Funksteuerung (2.4G)

Das AD400Pro verwendet das Godox 2.4G Wireless X System, das eine hervorragende Kompatibilität mit anderen Produkten unseres Unternehmens gewährleistet. Als Slave-Einheit ist das AD400Pro je nach Master-Gerät automatisch kompatibel mit den Systemen Canon E-TTL II, Nikon i-TTL, Sony, Olympus, Panasonic und FUJIFILM.

*Als Slave-Einheit kann der AD400Pro von den folgenden Master-Geräten gesteuert werden: XPro-Serie, X1T-Serie, AD360II-Serie, V860II-Serie, V350-Serie, TT685-Serie, TT600-Serie, TT350-Serie, etc.



1. Drahtlos-Einstellung

Drücken Sie die ((P))-Taste, sodass ((P)) auf dem LCD-Display angezeigt wird.

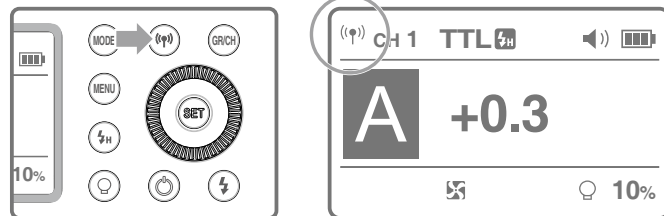

2. Einstellung des Kommunikationskanals

Falls sich andere drahtlose Blitzgeräte in der Nähe befinden, können Sie die Kanal-ID wechseln, um Signalstörungen zu vermeiden. Es muss der gleiche Kanal am Master Blitz und am/an den Slave-Blitzgerät(en) eingestellt werden.

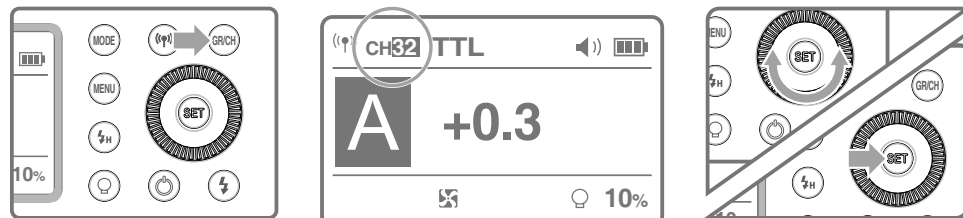

- 1 Halten Sie die Taste <GR/CH > 2 Sekunden gedrückt, sodass die Kanal-ID auf dem LCD-Display angezeigt wird.
- 2 Wählen Sie mit dem Wahrad eine Kanal-ID zwischen 1 und 32.
- 3 Drücken Sie zur Bestätigung die <SET>-Taste.

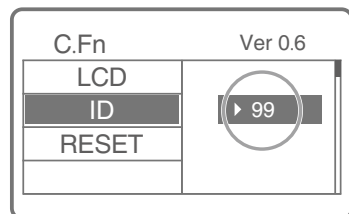

- 4 Einstellung der Geräteerkennung: Drücken Sie die MENU-Taste, um C.Fn-ID zu aktivieren und wählen Sie eine Zahl zwischen 02 und 99. (Hinweis: Dies ist nur möglich, wenn auch die Master-Einheit über diese Funktion verfügt).

Drahtlose Blitzlichtaufnahme: Funksteuerung (2.4G)

3. Einstellen der Kommunikationsgruppe

Drücken Sie kurz die Taste <GR/CH >, um die Gruppen-ID von A bis E auszuwählen.

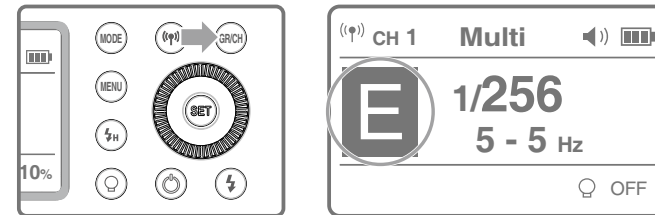

4. Drahtlose Blitzlichtaufnahme

Positionierung und Reichweite (Beispiel für drahtlose Blitzaufnahmen)

- Automatische Blitzaufnahmen mit einer Slave-Einheit

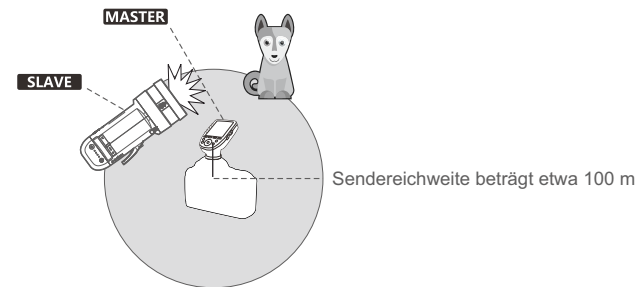

- Verwenden Sie den mitgelieferten Mini-Ständer, um die Slave-Einheit zu positionieren.
- **Lösen Sie vor der Aufnahme einen Testblitz aus und führen Sie eine Probeaufnahme durch.**
- Die Sendereichweite kann je nach Bedingungen, wie z. B. der Positionierung von Slave-Einheiten, der Umgebung und den Wetterbedingungen kürzer sein.

Drahtlose Blitzlichtaufnahme: Funksteuerung (2.4G)

Drahtlose Multiblitzaufnahmen

Sie können die Slave-Einheiten in zwei oder drei Gruppen aufteilen und bei den TTL II Autoflash Aufnahmen das Blitzverhältnis (Faktor) ändern. Darüber hinaus können Sie für jede 4 Blitzgruppe einen jeweils anderen Blitzmodus einstellen.

- Automatische Blitzaufnahme mit zwei Slave-Gruppen

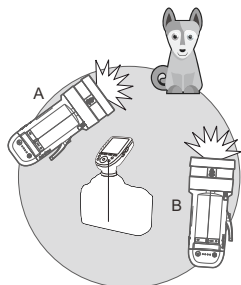

- Automatische Blitzaufnahme mit drei Slave-Gruppen

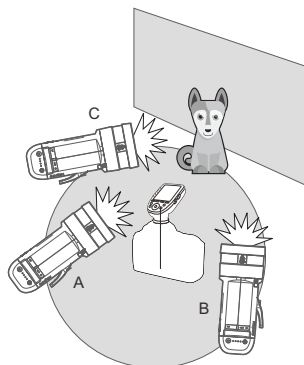

! Der Grund, warum der Blitz Godox 2.4G Wireless nicht ausgelöst wird und wie man dieses Problem behebt.

- Wird durch 2.4G-Signale in der äußeren Umgebung gestört (z.B. drahtlose Basisstation, 2.4G WLAN-Router, Bluetooth, etc.)
→ Stellen Sie die Kanal CH-Einstellung am Blitzauslöser ein (10+ Kanäle hinzufügen) und verwenden Sie einen Kanal, der nicht gestört ist. Oder schalten Sie die anderen 2.4G-Geräte während der Arbeit aus.
- Achten Sie darauf, ob der Blitz seine Nachladezeit beendet hat, die Serienbildgeschwindigkeit erreicht hat oder nicht (die Blitzbereitschaftsanzeige leuchtet) und sich der Blitz nicht im Zustand eines Überhitzungsschutzes oder einer anderen anormalen Situation befindet.
→ Bitte verringern Sie die Blitzleistung. Wenn sich der Blitz im TTL-Modus befindet, versuchen Sie bitte, ihn in den M-Modus zu versetzen (im TTL-Modus ist ein Vorblitz erforderlich).
- Überprüfen Sie, ob der Abstand zwischen dem Blitzauslöser und dem Blitz zu nah ist oder nicht
→ Bitte schalten Sie den „Drahtlosmodus Nahbereich“ am Blitzauslöser ein (<0,5m):
X1-Serie: Drücken Sie die Test-Taste und halten Sie sie gedrückt und schalten Sie sie dann ein, bis die Blitz-Bereitschaftsanzeige zweimal blinkt.
XPro-Serie: Stellen Sie den C.Fn-DIST auf 0-30m ein.
- Überprüfen Sie, ob der Blitzauslöser und die Endeinrichtung des Empfängers eine schwache Batterie befindet oder nicht.
→ Bitte ersetzen Sie die Batterie (für den Blitzauslöser wird die Verwendung einer 1,5V Einweg-Alkali-Batterie empfohlen).

C.Fn: Einstellung der Individualfunktionen

Symbole der Individualfunktionen	Funktionen	Einstellungssymbole	Einstellungen & Beschreibungen	Einschränkungen
COLOR	Stabile Farbtemperatur	ON	EIN	M-Nicht-Hochgeschwindigkeits-Modus
		OFF	AUS	
SLAVE	S1/S2 Modusauswahl	OFF	AUS	M-Modus
		S1	S1 Modus	
		S2	S2 Modus	
MODEL	Einstelllicht	CONT	Durchgehendes Leuchten	NEIN
		INTER	Aus nach beendeter Nachladezeit	
STANDBY	Auto-Aus	OFF	AUS	NEIN
		30min	Auto-Aus wenn keine Aktion	
		60min		
		90min		
LIGHT	Hintergrundlicht	15sec	AUS IN 15 SEK	NEIN
		OFF	Immer aus	
		ON	Immer ein	
Delay	Verzögerter Blitz	OFF, 0.01~30S	Auslösung als zweiter Vorhang möglich	M/Multi-Modus
UNITS	Blitzanzahl	2~4	UNITS in Kombination mit ALT verwenden: UNITS stellt die Gesamtzahl der Blitze ein; ALT stellt die Auslösezeiten vor dem Blitzstart ein.	M-Modus
ALT	AUSLÖSEZEIT	1-4		M-Modus
LCD	LCD-Kontrast	-3 ~ +3	7 Stufen	
ID	Geräteerkennung	OFF	AUS	Drahtlos-Modus
		01-99	Zwischen 1 und 99 wählen	
BEEP	BEEPER	ON	EIN	NEIN
		OFF	AUS	
RESET	LICHT	NO		NEIN
		YES	ZÜRÜCKSETZEN	

- Drücken Sie die <MENU>-Taste bis das C.Fn Menü angezeigt wird. Das „Ver x.x“ in der rechten oberen Ecke bezieht sich auf die Softwareversion.
- Wählen Sie die Individualfunktionsnummer aus.
 - Wählen Sie mit dem Wahrad die Individualfunktionsnummer aus.
- Ändern Sie die Einstellung.
 - Drücken Sie die <SET>-Taste und die Einstellungssymbole werden hervorgehoben.
 - Drehen Sie das Wahrad, um die gewünschte Zahl einzustellen. Drücken Sie zur Bestätigung die <SET>-Taste
- C.Fn-Menü verlassen
Drücken Sie die <MENU>-Taste, um es zu verlassen.

Einstelllicht

Das Einstelllicht

Das AD400Pro ist mit einer 30W LED Modellierungsleuchte ausgestattet, die über zwei Dauerlichtmodi verfügt.
 - Es gibt drei Modi: AUS, Prozentsatz und PROP. Drücken Sie kurz die Taste für das Einstelllicht, und die drei Modi werden nacheinander auf dem LCD-Display angezeigt:
 1. AUS: Das Einstelllicht ist ausgeschaltet.
 2. Prozentsatz: 10% -100% (um eine Überhitzung zu vermeiden, <30% dreht sich der Lüfter bei niedriger Drehzahl, während er bei hoher Drehzahl >30% dreht).
 3. PROP: Die Leistung der Modellierungsleuchte ändert sich mit der Leistung des Blitzes. Je größer die Leistung des Blitzes, desto heller ist das Einstelllicht (um eine Überhitzung zu vermeiden, <1/64 dreht sich der Lüfter bei niedriger Drehzahl, während >1/64 bei hoher Drehzahl).
 - Halten Sie das Einstelllicht 2 Sekunden lang gedrückt, um den Prozentsatz des Einstelllichtes von 10% auf 100% einzustellen.

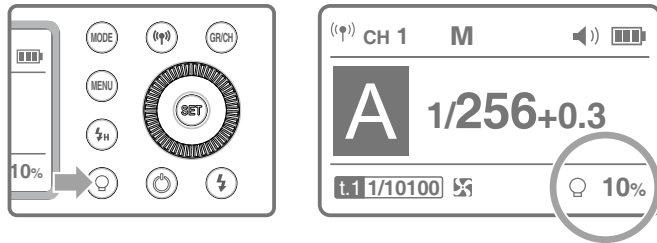

Andere Anwendungen

Sync-Auslöser

Die Blitzsynchronbuchse ist ein $\Phi 3,5$ mm Anschluss. Stecken Sie hier den Auslöserstecker ein und der Blitz wird synchron mit dem Kameraauslöser ausgelöst.

Schutzfunktion

1. Überhitzungsschutz

- Zur Vermeidung von Überhitzung und Schäden am Blitzkopf lösen Sie den Blitz nicht mehr als 75 mal schnell hintereinander mit voller Leistung (1/1) aus. Lassen Sie das Gerät nach 75 nacheinander ausgelösten Blitzten 5 Minuten lang ruhen.
- Wenn Sie mehr als 75 Blitzte nacheinander ausgelöst haben und anschließend weitere Blitzte in kurzen Abständen auslösen, wird möglicherweise der eingebaute Überhitzungsschutz aktiviert und setzt die Blitzfolgezeiten auf über 10 Sekunden fest. Falls dies eintritt, lassen Sie das Gerät 5 Minuten lang ruhen. Das Blitzgerät wird dann wieder normal funktionieren.
- Wenn sich der Überhitzungsschutz aktiviert, wird im LCD-Display angezeigt.

Anzahl der Blitzte, die den Überhitzungsschutz aktiviert:

Blitzleistung	Anzahl der Blitzte
1/1	75
1/2 (+0.7~+0.9)	100
1/2 (+0.3~+0.6)	120
1/2 (+0.0~+0.2)	150
1/4 (+0.0~+0.9)	200
1/8 (+0.0~+0.9)	300
1/16 (+0.0~+0.9)	400
1/32 (+0.0~+0.9)	500
1/64 (+0.0~+0.9)	1000
1/128 (+0.0~+0.9)	
1/256 (+0.0~+0.9)	

Anzahl der Blitzte, die den Überhitzungsschutz im Hochgeschwindigkeits-Synchronisation Auslösemodus aktiviert:

Blitzleistung	Anzahl der Blitzte
1/1	50
1/2 (+0.0~+0.9)	60
1/4 (+0.0~+0.9)	75
1/8 (+0.0~+0.9)	100
1/16 (+0.0~+0.9)	150
1/32 (+0.0~+0.9)	200
1/64 (+0.0~+0.9)	300
1/128 (+0.0~+0.9)	
1/256 (+0.0~+0.9)	

2. Weitere Schutzmaßnahmen

- Das System verfügt über einen Echtzeitschutz zum Schutze Ihrer Sicherheit und der des Gerätes. Nachfolgend sind Anweisungen aufgelistet, die Ihnen als Referenz dienen sollen:

LCD-Display	Bedeutung
Error 1	Es liegt ein Fehler im Blitzfolge-System vor und der Blitz kann nicht ausgelöst werden. Bitte starten Sie das Blitzgerät neu. Wenn das Problem weiterhin besteht, senden Sie dieses Produkt bitte an ein Wartungscenter.
Error 3	Die Spannung an den beiden Anschlusssteckern für die Blitzröhre ist zu hoch. Senden Sie dieses Produkt bitte an ein Wartungscenter.
Error 9	Beim Upgrade-Prozess sind einige Fehler aufgetreten. Verwenden Sie die richtige Methode zum Upgrade der Firmware.

Technische Daten

Modell	AD400Pro	
Drahtlos Slave-Einheit Modus	Funksteuerungsmodus (kompatibel mit Canon E-TTL II, Nikon i-TTL, Sony, Olympus, Panasonic und FUJIFILM)	
Blitzmodus	Drahtlos aus	M/Multi
	Slave-Einheit der Funksteuerung	TTL/M/Multi
Blitzleitzahl (m ISO 200)	72 (m ISO 100, mit hocheffizientem Standardreflektor)	
Blitzdauer	1/230 bis 1/12340 Sekunden (TO.1)	
LEISTUNG	400Ws	
LEISTUNGS AUSGABE	9-stufig: 1/256 – 1/1	
Stroboskopieblitz	Bereitgestellt (bis zu 100 mal, 100 Hz)	
Blitzbelichtungskorrektur (FEC)	Manuelle FEB: ±3 Stufen in Drittelstufen	
Synchronisationsmodus	Hochgeschwindigkeits-Sync (bis zu 1/8000 Sekunden), Sync. erster und zweiter Verschlussvorhang	
Blitzverzögerung	0,01 – 30 Sekunden	
Maske	√	
Lüfter	√	
Beeper	√	
Modellierungsleuchte	30W/4800K/TLIC: 93	
Optischer Slave-Blitz	S1/S2	
Anzeige Blitzdauer	√	
Display	Dot-Matrix Display	
• Drahtloser Blitzbetrieb (2,4 G Funksteuerung)		
Funktionen für den drahtlosen Blitzbetrieb	Slave, Aus	
Ansteuerbare Slave-Gruppen	5 (A, B, C, D, E)	
Sendebereich (etwa)	100m	
Kanäle	32 (1~32)	
Geräteerkennung	Um Signalstörungen effektiv zu vermeiden, wird die Auslösung nur erreicht, wenn bei Master- und Slave-Einheit dieselbe Geräteerkennung und dieselben Kanäle eingestellt sind.	
• Stromversorgung		
Stromquelle	Lithium-Akkupack (21,6V/2600mAh)	
Volleistungsblitze	380	
Blitzfolgezeit	Ca. 0,01-1s	
Akkuladeanzeige	√	
Stromanzeige	Automatische Abschaltung nach ca. 30~120 Minuten ohne Verwendung	
• Sync-Auslöser-Modus	3,5 mm Sync-Kabel	
• Farbtemperatur	5600±200K	
• Stabile Farbtemperatur-Modus	Änderungen innerhalb von +/-75K im gesamten	
• Abmessungen		
Abmessungen (mit Akku)	220x102x128 mm (Blitzröhre & Reflektor nicht enthalten)	
Nettogewicht (mit Akku)	2,1 kg (Blitzröhre & Reflektor nicht enthalten)	

Problembhebung

Wenn ein Problem auftritt, konsultieren Sie diese Anleitung zur Problemlösung.

Die Bilder sind unter- oder überbelichtet.

- Sie verwenden die Hochgeschwindigkeits-Synchronisation.
- Mit der Hochgeschwindigkeits-Synchronisation ist die wirksame Reichweite kürzer. Stellen Sie sicher, dass sich das Motiv innerhalb der Blitzreichweite befindet.
- Sie verwenden den manuellen Blitzmodus.
- Stellen Sie den Blitzmodus auf TTL oder ändern Sie die Blitzleistung.

Aktualisierung der Firmware

Dieses Blitzgerät unterstützt die Firmware-Aktualisierung über den USB-Anschluss. Aktualisierungsinformationen werden auf unserer offiziellen Website veröffentlicht.

- Das USB-Verbindungskabel gehört nicht zum Lieferumfang dieses Gerätes. Da der USB-Anschluss eine Typ-C-USB-Buchse ist, verwenden Sie daher bitte ein Typ-C-USB-Verbindungskabel.
- Da für die Aktualisierung der Firmware die Unterstützung der Godox G3-Software erforderlich ist, laden Sie bitte vor der Aktualisierung die „Godox G3 firmware upgrade software“ herunter und installieren Sie sie. Wählen Sie dann die entsprechende Firmware-Datei aus.
- Da das Produkt ein Upgrade der Firmware durchführen muss, nehmen Sie bitte als Bedienungsanleitung die neueste elektrische Version

Wartung

- Schalten Sie das Produkt sofort ab, wenn Sie während der Verwendung ein ungewöhnliches Verhalten des Produkts feststellen.
- Vermeiden Sie plötzliche Schläge auf das Produkt und entstauben Sie das Produkt regelmäßig.
- Es ist normal, dass sich die Blitzröhre bei Verwendung erwärmt. Vermeiden Sie kontinuierliches Blitzen, wenn dies nicht erforderlich ist.
- Die Wartung des Blitzes muss von unseren autorisierte Wartungszentren durchgeführt werden, die Original-Teile liefern können.
- Für dieses Produkt gilt, mit Ausnahme der Verbrauchsmaterialien wie der Blitzröhre, eine einjährige Garantie.
- Reparatur- und Wartungsservices durch unberechtigte Personen haben ein Erlöschen der Garantie zur Folge.
- Wenn das Produkt Fehlfunktionen zeigt oder nass geworden ist, verwenden Sie es erst wieder, wenn es von einem qualifizierten Fachmann repariert wurde.
- Änderungen an den Produktspezifikationen oder Designs wurden möglicherweise nicht in dieser Bedienungsanleitung wiedergegeben.

FCC

Dieses Gerät erfüllt die Anforderungen von Teil 15 der FCC-Richtlinien. Der Betrieb unterliegt den folgenden beiden Bedingungen: (1) Dieses Gerät darf keine schädlichen Störungen verursachen, und (2) dieses Gerät muss alle empfangenen Störungen akzeptieren, einschließlich Störungen, die einen unerwünschten Betrieb verursachen können..

Jegliche Änderungen oder Modifikationen, die nicht ausdrücklich von der für die Einhaltung der Vorschriften verantwortlichen Stelle genehmigt wurden, können die Befugnis des Benutzers zum Betrieb des Geräts aufheben.

Hinweis: Dieses Gerät wurde getestet und entspricht den Grenzwerten für ein digitales Gerät der Klasse B gemäß Teil 15 der FCC-Vorschriften. Diese Grenzwerte sollen einen angemessenen Schutz vor schädlichen Störungen in einer Wohnanlage bieten. Dieses Gerät erzeugt Anwendungen und kann Hochfrequenzenergie abstrahlen und, wenn es nicht gemäß den Anweisungen installiert und verwendet wird, schädliche Störungen der Funkkommunikation verursachen. Es gibt jedoch keine Garantie dafür, dass bei einer bestimmten Installation keine Störungen auftreten. Wenn dieses Gerät schädliche Störungen des Radio- oder Fernsehempfangs verursacht, was durch Aus- und Einschalten des Geräts festgestellt werden kann, wird dem Benutzer empfohlen, zu versuchen, die Störungen durch eine oder mehrere der folgenden Maßnahmen zu beheben

- Richten Sie die Empfangsantenne neu aus oder verlegen Sie sie.
- Vergrößern Sie den Abstand zwischen Gerät und Empfänger.
- Schließen Sie das Gerät an eine Steckdose in einem anderen Stromkreis als dem, an den der Empfänger angeschlossen ist..
- Wenden Sie sich an den Händler oder einen erfahrenen Radio-/Fernsehtechniker.