

## IXUS 285 HS

# Kamera-Benutzerhandbuch

DEUTSCH

- Lesen Sie vor Verwendung der Kamera unbedingt dieses Handbuch, einschließlich des Abschnitts „Sicherheitsvorkehrungen“ (📖 12).
- Das Handbuch unterstützt Sie bei der korrekten Verwendung der Kamera.
- Bewahren Sie das Handbuch zur späteren Verwendung sicher auf.
- Klicken Sie unten rechts auf die Schaltflächen, um auf andere Seiten zuzugreifen.
  - ▶ : Nächste Seite
  - ◀ : Vorherige Seite
  - 🔗 : Seite, bevor Sie auf einen Link geklickt haben
- Klicken Sie rechts auf einen Kapiteltitel, um zum Anfang des betreffenden Kapitels zu gelangen.

Vor Verwendung

Grundlagen der Kamerabedienung

Erweiterte Funktionen

Grundlagen der Kamera

Automatikmodus/  
Modus Hybrid Auto

Andere Aufnahmemodi

Modus P

Wiedergabemodus

WLAN-Funktionen

Einstellungsmenü

Zubehör

Anhang

Index

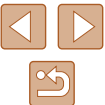

# Vor Verwendung

## Einleitende Informationen

### Lieferumfang

Überprüfen Sie, ob die folgenden Teile im Lieferumfang enthalten sind. Wenden Sie sich an den Kamerahändler, falls etwas fehlen sollte.



Kamera



Akku  
NB-11LH\*

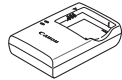

Akkuladegerät  
CB-2LF/CB-2LFE

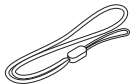

Handschlaufe

\* Ziehen Sie nicht die Klebefolie von Akkus ab.

- Gedruckte Materialien gehören ebenfalls zum Lieferumfang.
- Eine Speicherkarte ist nicht im Lieferumfang enthalten (📖2).

## Kompatible Speicherkarten

Die folgenden Speicherkarten (separat erhältlich) können unabhängig von der Kapazität verwendet werden.

- SD-Speicherkarten\*
- SDHC-Speicherkarten\*
- SDXC-Speicherkarten\*



\* Entspricht den SD-Spezifikationen. Die Kompatibilität aller Speicherkarten mit der Kamera kann jedoch nicht garantiert werden.

Vor Verwendung

Grundlagen der Kamerabedienung

Erweiterte Funktionen

Grundlagen der Kamera

Automatikmodus/  
Modus Hybrid Auto

Andere Aufnahmemodi

Modus P

Wiedergabemodus

WLAN-Funktionen

Einstellungsmenü

Zubehör

Anhang

Index

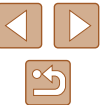

## Vorbemerkungen und rechtliche Hinweise

- Machen Sie zuerst einige Testaufnahmen, und prüfen Sie diese, um sicherzugehen, dass die Bilder richtig aufgenommen wurden. Beachten Sie, dass Canon Inc., dessen Tochterfirmen, angegliederte Unternehmen und Händler keine Haftung für Folgeschäden übernehmen, die aus der Fehlfunktion einer Kamera oder eines Zubehörs (z. B. einer Speicherkarte) herrühren und die dazu führen, dass ein Bild entweder gar nicht oder in einem nicht maschinenlesbaren Format gespeichert wird.
- Das unberechtigte Fotografieren und die Anfertigung von Video- und/oder Tonaufnahmen von Personen oder urheberrechtlich geschütztem Material durch den Benutzer kann die Privatsphäre der betreffenden Personen und/oder die Rechte Dritter – einschließlich Urheberrechte sowie Rechte an geistigem Eigentum – verletzen, auch wenn die Fotos und Aufnahmen ausschließlich für den privaten Gebrauch bestimmt sind.
- Informationen zur Kameragarantie und zum Canon Kundendienst enthalten die im Dokumentationssatz zur Kamera bereitgestellten Garantieinformationen.
- Der Bildschirm (Monitor) wird mittels hochpräziser Produktionstechniken hergestellt und mehr als 99,99 % der Pixel funktionieren gemäß der Spezifikationen. In seltenen Fällen kann es jedoch vorkommen, dass einige Pixel fehlerhaft sind oder als rote oder schwarze Punkte erscheinen. Dies deutet nicht auf einen Kameraschaden hin und hat keinerlei Auswirkungen auf die aufgezeichneten Bilder.
- Wird die Kamera über einen längeren Zeitraum verwendet, kann sie warm werden. Dies deutet nicht auf einen Schaden hin.

## In diesem Handbuch verwendete Konventionen

- In diesem Handbuch werden Symbole verwendet, um die entsprechenden Kameratasten und -schalter darzustellen.
- Die folgenden Kameratasten und Bedienelemente werden durch Symbole dargestellt. Die Zahlen in Klammern geben die Nummer der zugehörigen Steuerung in „Bezeichnungen“ (📖 4) an.
  - [▲] Nach-oben-Taste (⑤) auf der Rückseite
  - [◀] Nach-links-Taste (⑥) auf der Rückseite
  - [▶] Nach-rechts-Taste (⑫) auf der Rückseite
  - [▼] Nach-unten-Taste (⑦) auf der Rückseite
- Aufnahmemodi sowie Symbole und Text auf dem Bildschirm werden in Klammern angegeben.
- ⓘ: Wichtige Informationen, die Sie kennen sollten
- 🛠: Hinweise und Tipps zur gekonnten Verwendung der Kamera
- 📖xx: Seiten mit relevanten Informationen (in diesem Beispiel steht „xx“ für eine Seitennummer)
- Bei den Anweisungen in diesem Handbuch wird davon ausgegangen, dass in der Kamera die Standardeinstellungen gewählt wurden.
- Zur Vereinfachung werden alle unterstützten Speicherkarten einheitlich als Speicherkarte bezeichnet.
- Die Symbole „▶Fotos“ und „▶Filme“ unter den Überschriften geben an, ob die Funktion für Fotos oder Filme verwendet wird.

|                                      |
|--------------------------------------|
| Vor Verwendung                       |
| Grundlagen der Kamerabedienung       |
| Erweiterte Funktionen                |
| Grundlagen der Kamera                |
| Automatikmodus/<br>Modus Hybrid Auto |
| Andere Aufnahmemodi                  |
| Modus P                              |
| Wiedergabemodus                      |
| WLAN-Funktionen                      |
| Einstellungsmenü                     |
| Zubehör                              |
| Anhang                               |
| Index                                |

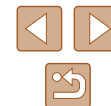

# Bezeichnungen

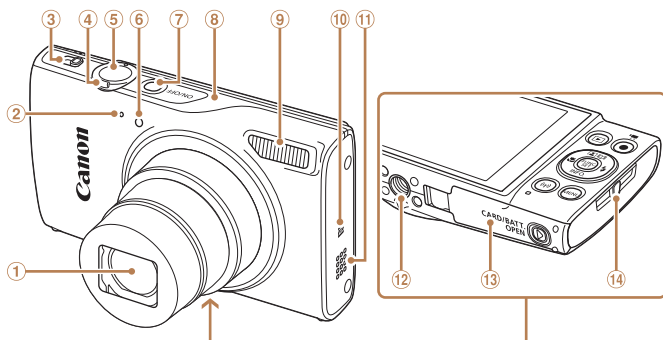

- ① Objektiv
- ② Mikrophon
- ③ Modus-Schalter
- ④ Zoom-Regler  
Aufnahme: [T] (Tele)/  
[W] (Weitwinkel)  
Wiedergabe: [Q] (Vergrößern)/  
[O] (Übersicht)
- ⑤ Auslöser
- ⑥ Lampe
- ⑦ Taste ON/OFF
- ⑧ WLAN-Antennenbereich
- ⑨ Blitz
- ⑩ [N] (N-Markierung)\*
- ⑪ Lautsprecher
- ⑫ Stativbuchse
- ⑬ Speicherkarten-/Akkuabdeckung
- ⑭ Riemenbefestigung

\* Wird mit NFC-Funktionen verwendet (88).

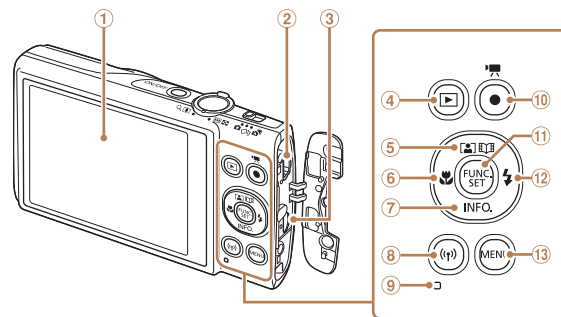

- ① Bildschirm (Monitor)
- ② AV OUT-Anschluss (Audio-/  
Videoausgang)/DIGITAL-Anschluss
- ③ HDMI™-Anschluss
- ④ Taste [▶] (Wiedergabe)
- ⑤ Taste [Z] (Auto-Zoom) /  
[S] (Story Highlights)/Nach oben
- ⑥ Taste [M] (Makro)/Nach links
- ⑦ Taste [INFO. (Information)]/  
Nach unten
- ⑧ Taste [WLAN]
- ⑨ Anzeige
- ⑩ Movie-Taste
- ⑪ Taste FUNC. (Funktion)/SET
- ⑫ Taste [Blitz]/Nach rechts
- ⑬ Taste [MENU]

Vor Verwendung

Grundlagen der Kamerabedienung

Erweiterte Funktionen

Grundlagen der Kamera

Automatikmodus/  
Modus Hybrid Auto

Andere Aufnahmemodi

Modus P

Wiedergabemodus

WLAN-Funktionen

Einstellungsmenü

Zubehör

Anhang

Index



# Inhalt

## Vor Verwendung

|  |          |
|--|----------|
| <b>Einleitende Informationen</b> .....           | <b>2</b> |
| Lieferumfang .....                               | 2        |
| Kompatible Speicherkarten .....                  | 2        |
| Vorbemerkungen und rechtliche Hinweise .....     | 3        |
| In diesem Handbuch verwendete Konventionen ..... | 3        |
| Bezeichnungen .....                              | 4        |
| Häufig verwendete Kamerafunktionen .....         | 11       |
| Sicherheitsvorkehrungen .....                    | 12       |

## Grundlagen der Kamerabedienung

|  |           |
|--|-----------|
| <b>Grundlegende Funktionen</b> .....       | <b>15</b> |
| Vorbereitungen .....                       | 15        |
| Anbringen der Schlaufe .....               | 15        |
| Halten der Kamera .....                    | 15        |
| Aufladen des Akkus .....                   | 16        |
| Einsetzen von Akku und Speicherkarte ..... | 16        |
| Entnehmen von Akku und Speicherkarte ..... | 17        |
| Einstellen von Datum und Uhrzeit .....     | 17        |
| Ändern von Datum und Uhrzeit .....         | 18        |
| Spracheinstellung .....                    | 19        |
| Ausprobieren der Kamera .....              | 19        |
| Aufnahmen (Smart Auto) .....               | 19        |
| Anzeigen .....                             | 21        |
| Löschen von Bildern .....                  | 21        |

## Erweiterte Funktionen

|  |           |
|--|-----------|
| <b>Grundlagen der Kamera</b> .....   | <b>22</b> |
| Ein/Aus .....  | 22        |
| Stromsparmmodus (automatische Abschaltung) .....   | 23        |
| Stromsparmmodus im Aufnahmemodus .....   | 23        |
| Stromsparmmodus im Wiedergabemodus .....   | 23        |
| Auslöser .....   | 23        |
| Anzeigeoptionen bei der Aufnahme .....   | 24        |
| Verwenden des FUNC.- Menüs .....   | 24        |
| Verwenden des Menübildschirms .....  | 25        |
| Bildschirmtastatur .....   | 26        |
| Status der Kontrollleuchte .....   | 27        |
| Uhrzeit .....  | 27        |
| <b>Automatikmodus/Modus Hybrid Auto</b> .....  | <b>28</b> |
| Aufnahmen mit von der Kamera festgelegten<br>Einstellungen .....                             | 28        |
| Aufnahmen (Smart Auto) .....   | 28        |
| Aufnahmen im Modus Hybrid Auto .....   | 30        |
| Filme aus einem Filmtagebuch wiedergeben .....   | 31        |
| Fotos/Filme .....  | 31        |
| Fotos .....  | 31        |
| Filme .....  | 32        |
| Symbole für Szenen .....   | 32        |
| Symbole für die Bildstabilisierung .....   | 33        |
| Auf dem Bildschirm angezeigte Rahmen .....   | 34        |
| Häufig verwendete, praktische Funktionen .....   | 34        |
| Heranzoomen von Motiven (Digitalzoom) .....  | 34        |
| Automatisches Zoomen als Reaktion auf eine<br>Bewegung des Motivs (Automatischer Zoom) ..... | 35        |

|  |
|--|
| <b>Vor Verwendung</b>                            |
| <b>Grundlagen der Kamerabedienung</b>            |
| <b>Erweiterte Funktionen</b>                     |
| <b>Grundlagen der Kamera</b>                     |
| <b>Automatikmodus/<br/>    Modus Hybrid Auto</b> |
| <b>Andere Aufnahmemodi</b>                       |
| <b>Modus P</b>                                   |
| <b>Wiedergabemodus</b>                           |
| <b>WLAN-Funktionen</b>                           |
| <b>Einstellungsmenü</b>                          |
| <b>Zubehör</b>                                   |
| <b>Anhang</b>                                    |
| <b>Index</b>                                     |



|  |           |
|--|-----------|
| Verwenden des Selbstauslösers .....  | 36        |
| Verwenden des Selbstauslösers zur Vermeidung von<br>Kamerabewegungen .....   | 36        |
| Einstellen des Selbstauslösers.....  | 36        |
| Deaktivieren des Blitzes .....   | 37        |
| Hinzufügen eines Datumsaufdrucks.....  | 37        |
| Reihenaufnahme .....   | 38        |
| <b>Funktionen zur Bildanpassung .....</b>  | <b>38</b> |
| Ändern des Seitenverhältnisses .....   | 38        |
| Ändern der Anzahl der Aufnahmepixel (Bildgröße) .....  | 39        |
| Richtlinien für die Auswahl der AufnahmepixelEinstellung<br>auf Grundlage des Papierformats (für 4:3-Bilder) ..... | 39        |
| Ändern der Bildqualität für Filme .....  | 39        |
| <b>Nützliche Aufnahmefunktionen.....</b>   | <b>40</b> |
| Anzeigen des Gitternetzes .....  | 40        |
| Vergrößern des fokussierten Bereichs .....   | 40        |
| Ändern der IS Modus-Einstellungen.....   | 41        |
| Deaktivieren der Bildstabilisierung .....  | 41        |
| Aufnehmen von Filmen mit Motiven in der vor der<br>Aufnahme angezeigten Größe .....                                | 41        |
| <b>Anpassen der Kamera.....</b>  | <b>42</b> |
| Deaktivieren des AF-Hilfslichts .....  | 42        |
| Deaktivieren der Lampe zur Rote-Augen-Reduzierung.....   | 42        |
| Ändern der Bildanzeigegart nach Aufnahmen .....  | 43        |
| Ändern der Bildanzeigedauer nach Aufnahmen.....  | 43        |
| Ändern des nach Aufnahmen angezeigten Bildschirms .....  | 43        |
| <b>Andere Aufnahmemodi.....</b>  | <b>44</b> |
| Vielfältige Bilder aus jeder Aufnahme (Kreative Aufnahme) ...  | 44        |
| Bilddarstellung während der Wiedergabe.....  | 45        |
| Auswählen von Effekten .....   | 45        |
| Spezielle Szenen.....  | 46        |

|   |           |
|---|-----------|
| Anwenden von Spezialeffekten.....   | 47        |
| Aufnahmen mit Fischaugeneffekt (Fisheye-Effekt).....  | 47        |
| Aufnahmen von Bildern, die wie Miniaturmodelle aussehen<br>(Miniatureffekt).....              | 48        |
| Wiedergabegeschwindigkeit und geschätzte<br>Wiedergabedauer (für einminütige Videoclips)..... | 48        |
| Aufnahmen mit einem Spielzeugkamera-Effekt<br>(Spielzeugkamera) .....                         | 49        |
| Aufnahmen im Modus „Monochrome“ .....   | 49        |
| <b>Spezielle Modi für andere Zwecke .....</b>   | <b>50</b> |
| Automatische Aufnahme nach Erkennen eines Gesichts<br>(Intelligente Aufnahme).....            | 50        |
| Automatische Aufnahme nach Erkennen eines (Lächeln).....                                      | 50        |
| Automatische Aufnahme nach Erkennen eines Blinzels<br>(Blinzel-Timer) .....                   | 50        |
| Automatische Aufnahme nach Erkennen einer<br>neuen Person (Gesichts-Timer) .....              | 51        |
| Aufnahmen mit langer Belichtungsdauer<br>(Langzeitbelichtung) .....                           | 52        |
| Reihenaufnahmen in Hochgeschwindigkeit<br>(Highspeed-Serienbilder).....                       | 52        |
| <b>Modus P .....</b>  | <b>53</b> |
| Aufnahmen im Modus Programm-AE (Modus [P]).....   | 53        |
| <b>Bildhelligkeit (Belichtung) .....</b>  | <b>54</b> |
| Anpassen der Bildhelligkeit (Belichtungskorrektur) .....                                      | 54        |
| Ändern des Lichtmessverfahrens .....  | 54        |
| Ändern der ISO-Empfindlichkeit .....  | 55        |
| Anpassen der Bildhelligkeit (i-contrast).....   | 55        |
| <b>Bildfarben .....</b>   | <b>56</b> |
| Anpassung des Weißabgleichs .....   | 56        |
| Custom Weißabgleich .....   | 56        |

|  |
|--|
| <b>Vor Verwendung</b>                          |
| <b>Grundlagen der Kamerabedienung</b>          |
| <b>Erweiterte Funktionen</b>                   |
| <b>Grundlagen der Kamera</b>                   |
| <b>Automatikmodus/<br/>  Modus Hybrid Auto</b> |
| <b>Andere Aufnahmemodi</b>                     |
| <b>Modus P</b>                                 |
| <b>Wiedergabemodus</b>                         |
| <b>WLAN-Funktionen</b>                         |
| <b>Einstellungsmenü</b>                        |
| <b>Zubehör</b>                                 |
| <b>Anhang</b>                                  |
| <b>Index</b>                                   |



|  |           |
|--|-----------|
| Ändern der Farbtöne eines Bilds (My Colors) .....            | 56        |
| Custom Farbe .....   | 57        |
| Aufnahmebereich und Fokussierung .....                       | 58        |
| Nahaufnahmen (Makro) .....                                   | 58        |
| Aufnehmen weit entfernter Motive (Unendlich) .....           | 58        |
| Digital-Telekonverter .....                                  | 59        |
| Ändern des AF-Rahmenmodus .....                              | 59        |
| Gesicht/AiAF .....   | 59        |
| Auswählen der zu fokussierenden Motive (Verfolgung AF) ..... | 60        |
| Mitte .....  | 61        |
| Aufnehmen mit Servo AF .....                                 | 61        |
| Ändern der Fokuseinstellung .....                            | 62        |
| Blitz .....  | 62        |
| Ändern des Blitzmodus .....                                  | 62        |
| Automatisch .....  | 62        |
| An .....   | 62        |
| Langzeitsyncr. ....  | 62        |
| Aus .....  | 63        |
| Andere Einstellungen .....                                   | 63        |
| Ändern des Kompressionsgrads (Bildqualität) .....            | 63        |
| Ändern der IS Modus-Einstellungen .....                      | 63        |
| <b>Wiedergabemodus .....</b>                                 | <b>64</b> |
| Anzeigen .....   | 64        |
| Wechseln zwischen Anzeigemodi .....                          | 65        |
| Überbelichtungswarnung (für Glanzlichter) .....              | 66        |
| Histogramm .....   | 66        |
| GPS-Informationsanzeige .....                                | 66        |
| Anzeigen der beim Aufnehmen von Fotos aufgezeichneten        |           |
| Videoclips (Filmtagebuch) .....                              | 66        |
| Anzeigen nach Datum .....                                    | 67        |

|   |    |
|---|----|
| Durchsuchen und Filtern von Bildern .....                 | 67 |
| Navigieren durch die Bilder in einem Index .....          | 67 |
| Finden von den Suchkriterien entsprechenden Bildern ..... | 68 |
| Anzeigen individueller Bilder in einer Gruppe .....       | 69 |
| Optionen für die Bildanzeige .....                        | 70 |
| Vergrößern von Bildern .....                              | 70 |
| Anzeigen als Diaschau .....                               | 70 |
| Ändern von Diaschaeinstellungen .....                     | 71 |
| Automatische Wiedergabe zusammengehöriger Bilder          |    |
| (Ähnliche Bilder) .....                                   | 71 |
| Schützen von Bildern .....                                | 72 |
| Verwenden des Menüs .....                                 | 72 |
| Auswählen einzelner Bilder .....                          | 73 |
| Auswählen eines Bereichs .....                            | 73 |
| Gleichzeitiges Schützen aller Bilder .....                | 74 |
| Entfernen des Schutzes aller Bilder .....                 | 74 |
| Löschen von Bildern .....                                 | 74 |
| Gleichzeitiges Löschen mehrerer Bilder .....              | 75 |
| Wählen einer Auswahlmethode .....                         | 75 |
| Auswählen einzelner Bilder .....                          | 75 |
| Auswählen eines Bereichs .....                            | 76 |
| Gleichzeitige Auswahl aller Bilder .....                  | 76 |
| Drehen von Bildern .....                                  | 76 |
| Verwenden des Menüs .....                                 | 77 |
| Deaktivieren des automatischen Drehens .....              | 77 |
| Markieren von Bildern als Favoriten .....                 | 78 |
| Verwenden des Menüs .....                                 | 78 |
| Bearbeiten von Fotos .....                                | 79 |
| Anpassen der Bildgröße .....                              | 79 |
| Zuschneiden .....   | 79 |
| Ändern der Farbtöne eines Bilds (My Colors) .....         | 80 |

|   |
|---|
| <b>Vor Verwendung</b>                   |
| <b>Grundlagen der Kamerabedienung</b>   |
| <b>Erweiterte Funktionen</b>            |
| <b>Grundlagen der Kamera</b>            |
| <b>Automatikmodus/Modus Hybrid Auto</b> |
| <b>Andere Aufnahmemodi</b>              |
| <b>Modus P</b>                          |
| <b>Wiedergabemodus</b>                  |
| <b>WLAN-Funktionen</b>                  |
| <b>Einstellungsmenü</b>                 |
| <b>Zubehör</b>                          |
| <b>Anhang</b>                           |
| <b>Index</b>                            |

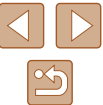

|  |           |
|--|-----------|
| Anpassen der Bildhelligkeit (i-contrast) .....             | 81        |
| Rote-Augen-Korrektur .....                                 | 81        |
| Schneiden von Filmen .....                                 | 82        |
| Bearbeiten von Filmen für das Filmtagebuch .....           | 83        |
| Anzeigen von Alben (Story-Highlights).....                 | 84        |
| Auswählen von Albumthemen .....                            | 84        |
| Hinzufügen von Hintergrundmusik zu Alben.....              | 85        |
| Erstellen Ihrer eigenen Alben .....                        | 85        |
| <b>WLAN-Funktionen.....</b>                                | <b>87</b> |
| Verfügbare WLAN-Funktionen .....                           | 87        |
| Senden von Bildern an ein Smartphone.....                  | 88        |
| Senden von Bildern an ein NFC-kompatibles Smartphone ..... | 88        |
| Herstellen einer Verbindung via NFC bei ausgeschalteter    |           |
| oder im Aufnahmemodus befindlicher Kamera .....            | 88        |
| Herstellen einer Verbindung via NFC bei im                 |           |
| Wiedergabemodus befindlicher Kamera .....                  | 90        |
| Hinzufügen eines Smartphones .....                         | 91        |
| Verwenden eines anderen Zugriffspunkts .....               | 93        |
| Zuvor verwendete Zugriffspunkte .....                      | 93        |
| Speichern von Bildern auf einem Computer.....              | 94        |
| Vorbereitung zur Registrierung eines Computers.....        | 94        |
| Installieren der Software.....                             | 94        |
| Konfigurieren des Computers für eine WLAN-Verbindung       |           |
| (nur Windows) .....  | 95        |
| Speichern von Bildern auf einem verbundenen Computer.....  | 95        |
| Bestätigen der Kompatibilität des Zugriffspunkts .....     | 95        |
| Verwenden von WPS-kompatiblen Zugriffspunkten .....        | 96        |
| Herstellen von Verbindungen mit aufgelisteten              |           |
| Zugriffspunkten.....                                       | 98        |
| Zuvor verwendete Zugriffspunkte .....                      | 99        |
| Senden von Bildern an einen registrierten Webservice ..... | 99        |

|  |     |
|--|-----|
| Registrieren von Webservices.....                          | 99  |
| Registrieren von CANON IMAGE GATEWAY.....                  | 100 |
| Registrieren anderer Webservices .....                     | 101 |
| Hochladen von Bildern zu Webservices .....                 | 102 |
| Drahtloses Drucken von Bildern auf einem verbundenen       |     |
| Drucker .....  | 103 |
| Senden von Bildern an eine andere Kamera .....             | 104 |
| Optionen zum Senden von Bildern.....                       | 105 |
| Senden mehrerer Bilder .....                               | 105 |
| Auswählen eines Bereichs .....                             | 105 |
| Senden von Favoritenbildern .....                          | 106 |
| Hinweise zum Senden von Bildern.....                       | 106 |
| Auswählen der Anzahl der Aufnahmepixel (Bildgröße) .....   | 107 |
| Hinzufügen von Kommentaren.....                            | 107 |
| Automatisches Senden von Bildern (Bildsynchronisierung)... | 108 |
| Vorbereitungen .....                                       | 108 |
| Vorbereiten der Kamera .....                               | 108 |
| Vorbereiten des Computers.....                             | 108 |
| Senden von Bildern .....                                   | 109 |
| Anzeigen von Bildern, die über die Bildsynchronisierung    |     |
| auf einem Smartphone gesendet wurden .....                 | 109 |
| Verwenden eines Smartphones zum Anzeigen von               |     |
| Kamerabildern und zum Steuern der Kamera.....              | 110 |
| Geotagging von Bildern auf der Kamera .....                | 110 |
| Fernaufnahmen .....  | 110 |
| Bearbeiten oder Löschen der WLAN-Einstellungen.....        | 111 |
| Bearbeiten der Verbindungsinformationen .....              | 111 |
| Ändern des Nicknamens eines Geräts .....                   | 112 |
| Löschen von Verbindungsinformationen .....                 | 112 |
| Ändern des Kamera-Nicknamens.....                          | 112 |
| Zurücksetzen der WLAN-Einstellungen auf die                |     |
| Standardeinstellungen.....                                 | 113 |

|                                       |
|---------------------------------------|
| <b>Vor Verwendung</b>                 |
| <b>Grundlagen der Kamerabedienung</b> |
| <b>Erweiterte Funktionen</b>          |
| <b>Grundlagen der Kamera</b>          |
| <b>Automatikmodus/</b>                |
| <b>Modus Hybrid Auto</b>              |
| <b>Andere Aufnahmemodi</b>            |
| <b>Modus P</b>                        |
| <b>Wiedergabemodus</b>                |
| <b>WLAN-Funktionen</b>                |
| <b>Einstellungsmenü</b>               |
| <b>Zubehör</b>                        |
| <b>Anhang</b>                         |
| <b>Index</b>                          |

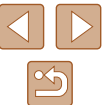



|  |            |
|--|------------|
| <b>Einstellungsmenü .....</b>                                | <b>114</b> |
| Anpassen grundlegender Kamerafunktionen .....                | 114        |
| Stummschalten der Kamera .....                               | 114        |
| Anpassen der Lautstärke.....                                 | 114        |
| Ausblenden von Tipps und Tricks.....                         | 115        |
| Datum und Uhrzeit.....                                       | 115        |
| Zeitzone.....  | 115        |
| Ändern der Einstellung für das Einfahren des Objektivs ..... | 116        |
| Verwenden des Eco-Modus.....                                 | 116        |
| Anpassen der Stromsparfunktion .....                         | 116        |
| Bildschirmhelligkeit .....                                   | 117        |
| Ausblenden des Startbildschirms .....                        | 117        |
| Formatieren von Speicherkarten .....                         | 117        |
| Low-Level-Formatierung .....                                 | 118        |
| Datei-Nummer .....   | 118        |
| Dateibasierte Bildspeicherung.....                           | 119        |
| Anzeigen metrischer oder nicht metrischer Maßeinheiten ..... | 119        |
| Überprüfen von Zertifizierungslogos.....                     | 119        |
| Spracheinstellung .....                                      | 119        |
| Anpassen anderer Einstellungen.....                          | 120        |
| Wiederherstellen der Kamera-StandardEinstellungen.....       | 120        |
| <b>Zubehör.....</b>  | <b>121</b> |
| Zubehör .....  | 121        |
| Optionales Zubehör.....                                      | 122        |
| Stromversorgung .....  | 122        |
| Blitzgerät.....  | 122        |
| Sonstiges Zubehör .....                                      | 123        |
| Drucker .....  | 123        |
| Speichern von Fotos und Filmen.....                          | 123        |
| Verwendung des optionalen Zubehörs.....                      | 123        |

|   |     |
|---|-----|
| Wiedergabe auf einem Fernsehgerät.....                              | 123 |
| Wiedergabe auf einem HD-Fernsehgerät<br>(High Definition).....      | 123 |
| Wiedergabe auf einem SD-Fernsehgerät<br>(Standard Definition) ..... | 124 |
| Verwenden der Software .....  | 125 |
| Computerverbindungen über ein Kabel .....                           | 125 |
| Überprüfen der Computerumgebung .....                               | 125 |
| Installieren der Software .....                                     | 125 |
| Speichern von Bildern auf einem Computer.....                       | 126 |
| Drucken von Bildern .....   | 127 |
| Einfaches Drucken .....   | 127 |
| Konfigurieren von Druckereinstellungen.....                         | 128 |
| Zuschneiden von Bildern vor dem Drucken .....                       | 129 |
| Auswählen des Papierformats und Layouts für<br>den Druck .....      | 129 |
| Verfügbare Layout-Optionen .....                                    | 130 |
| Drucken von Passfotos .....   | 130 |
| Drucken von Filmszenen .....  | 130 |
| Druckoptionen für Filme .....                                       | 130 |
| Hinzufügen von Bildern zur Druckliste (DPOF) .....                  | 131 |
| Konfigurieren von Druckereinstellungen.....                         | 131 |
| Einstellungen für den Druck einzelner Bilder .....                  | 131 |
| Einstellungen für den Druck einer Gruppe von Bildern .....          | 132 |
| Einstellungen für den Druck aller Bilder .....                      | 132 |
| Löschen aller Bilder aus der Druckliste .....                       | 132 |
| Drucken von Bildern in der Druckliste (DPOF).....                   | 132 |
| Hinzufügen von Bildern zu einem Fotobuch.....                       | 133 |
| Wählen einer Auswahlmethode .....                                   | 133 |
| Hinzufügen einzelner Bilder .....                                   | 133 |
| Hinzufügen aller Bilder zu einem Fotobuch.....                      | 133 |
| Entfernen aller Bilder aus einem Fotobuch .....                     | 133 |

|  |
|--|
| <b>Vor Verwendung</b>                          |
| <b>Grundlagen der Kamerabedienung</b>          |
| <b>Erweiterte Funktionen</b>                   |
| <b>Grundlagen der Kamera</b>                   |
| <b>Automatikmodus/<br/>  Modus Hybrid Auto</b> |
| <b>Andere Aufnahmemodi</b>                     |
| <b>Modus P</b>                                 |
| <b>Wiedergabemodus</b>                         |
| <b>WLAN-Funktionen</b>                         |
| <b>Einstellungsmenü</b>                        |
| <b>Zubehör</b>                                 |
| <b>Anhang</b>                                  |
| <b>Index</b>                                   |

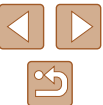

|   |            |
|---|------------|
| <b>Anhang</b> .....                                 | <b>134</b> |
| Fehlerbehebung .....                                | 134        |
| Bildschirmmeldungen .....                           | 138        |
| Bildschirminformationen .....                       | 140        |
| Aufnahme (Informationsanzeige) .....                | 140        |
| Batterieladestand .....                             | 140        |
| Wiedergabe (Detaillierte Informationsanzeige) ..... | 141        |
| Übersicht über die Moviesteuerung.....              | 141        |
| Funktionen und Menütabellen .....                   | 142        |
| In den Aufnahmemodi verfügbare Funktionen.....      | 142        |
| FUNC.- Menü .....                                   | 143        |
| Aufnahme-Registerkarte .....                        | 145        |
| Einstellungen-Registerkarte .....                   | 147        |
| Wiedergabe-Registerkarte.....                       | 147        |
| Druck-Registerkarte.....                            | 148        |
| Wiedergabemodus – FUNC. Menü .....                  | 148        |
| Vorsichtsmaßnahmen bei der Handhabung .....         | 148        |
| Technische Daten.....                               | 149        |
| Kamera .....  | 149        |
| Anzahl der Aufnahmen/Aufnahmedauer,                 |            |
| Wiedergabedauer .....                               | 150        |
| Aufnahmebereich .....                               | 150        |
| Anzahl der Aufnahmen pro Speicherkarte.....         | 151        |
| Aufnahmedauer pro Speicherkarte .....               | 151        |
| Akku NB-11LH .....                                  | 152        |
| Akkuladegerät CB-2LF/CB-2LFE .....                  | 152        |
| Index.....  | 153        |
| WLAN-Sicherheitshinweise .....                      | 155        |
| Sicherheitshinweise zu Funkwellenstörungen.....     | 155        |

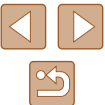

|                               |     |
|-------------------------------|-----|
| Sicherheitsvorkehrungen.....  | 155 |
| Marken und Lizenzierung ..... | 156 |
| Haftungsausschluss .....      | 157 |

|  |
|--|
| <b>Vor Verwendung</b>                        |
| <b>Grundlagen der Kamerabedienung</b>        |
| <b>Erweiterte Funktionen</b>                 |
| <b>Grundlagen der Kamera</b>                 |
| <b>Automatikmodus/<br/>Modus Hybrid Auto</b> |
| <b>Andere Aufnahmemodi</b>                   |
| <b>Modus P</b>                               |
| <b>Wiedergabemodus</b>                       |
| <b>WLAN-Funktionen</b>                       |
| <b>Einstellungsmenü</b>                      |
| <b>Zubehör</b>                               |
| <b>Anhang</b>                                |
| <b>Index</b>                                 |



# Häufig verwendete Kamerafunktionen

## Aufnehmen

- Verwenden der von der Kamera festgelegten Einstellungen (Automatikmodus, Modus Hybrid Auto)
  -  28,  30
- Anzeigen verschiedener Effekte unter Verwendung von der Kamera festgelegter Einstellungen für jede Aufnahme (Modus „Kreative Aufnahme“)
  -  44

Gute Aufnahmen von Personen



Porträts  
 46

Aufnahmen spezieller Szenen



Wenig Licht  
 46



Feuerwerk  
 46

Anwenden von Spezialeffekten



Kräftige Farben  
 47



Postereffekt  
 47



Fisheye-Effekt  
 47











Miniaturreffekt  
 48









Spielzeugkamera  
 49





Monochrome  
 49

- Fokussierte Gesichter
  -  28,  46,  59
- Aufnahmen ohne Blitz (Blitz aus)
  -  37,  63
- Aufnahmen mit Selbstauslöser
  -  36,  51
- Datumsaufdruck zufügen
  -  37
- Film- und Fotoaufnahmen gleichzeitig (Filmtagebuch)
  -  30

## Anzeigen

- Anzeigen von Bildern (Wiedergabemodus)
  -  64
- Automatische Wiedergabe (Diaschau)
  -  70
- Auf einem Fernsehgerät
  -  123
- Auf einem Computer
  -  125
- Schnelles Durchsuchen von Bildern
  -  67
- Löschen von Bildern
  -  74
- Automatisches Erstellen eines Albums
  -  84

## Aufnehmen/Anzeigen von Filmen

- Aufnahmen von Filmen
  -  28
- Anzeigen von Filmen (Wiedergabemodus)
  -  64

Vor Verwendung

Grundlagen der Kamerabedienung

Erweiterte Funktionen

Grundlagen der Kamera

Automatikmodus/  
Modus Hybrid Auto

Andere Aufnahmemodi

Modus P

Wiedergabemodus

WLAN-Funktionen

Einstellungsmenü

Zubehör

Anhang

Index



## Drucken

- Drucken von Bildern
  - 127

## Speichern

- Speichern von Bildern auf einem Computer über ein Kabel
  - 126

## Verwenden der WLAN-Funktionen

- Senden von Bildern an ein Smartphone
  - 88
- Online-Freigabe von Bildern
  - 99
- Senden von Bildern an einen Computer
  - 94

## Sicherheitsvorkehrungen

- Lesen Sie die Beschreibungen der folgenden Sicherheitsvorkehrungen vor der Verwendung des Produkts sorgfältig. Achten Sie stets darauf, dass das Produkt ordnungsgemäß verwendet wird.
- Die hier angegebenen Sicherheitsvorkehrungen sollen verhindern, dass Sie oder andere Personen verletzt werden oder Sachschäden entstehen.
- Lesen Sie außerdem die Anleitungen des separat erworbenen Zubehörs, das Sie verwenden.



### Warnhinweis

Weist auf die Möglichkeit von schweren Verletzungen oder Tod hin.

- Lösen Sie den Blitz nicht in unmittelbarer Augennähe von Personen aus. Das intensive Blitzlicht kann zu Augenschäden führen. Halten Sie bei Verwendung des Blitzes besonders zu Säuglingen und Kleinkindern einen Abstand von mindestens einem Meter ein.

- Bewahren Sie die Geräte für Kinder und Kleinkinder unzugänglich auf. Es besteht Erstickungsgefahr, wenn sich die Schlaufe um den Hals eines Kindes legt.

Ist das Produkt mit einem Netzkabel ausgestattet, besteht Erstickungsgefahr, wenn es sich um den Hals eines Kindes legt.

- Verwenden Sie nur empfohlene Stromversorgungen.
- Sie dürfen das Produkt nicht zerlegen, modifizieren oder Hitze aussetzen.
- Ziehen Sie nicht die Klebefolie vom Akku ab (sofern vorhanden).
- Lassen Sie das Produkt nicht fallen, und schützen Sie es vor Stößen oder Schlägen.
- Berühren Sie das Innere des Produkts nicht, wenn das Produkt beschädigt ist, weil es beispielsweise fallengelassen wurde.
- Stellen Sie die Verwendung des Produkts sofort ein, wenn Rauch austritt, ein seltsamer Geruch wahrzunehmen ist oder ein anderes ungewöhnliches Verhalten auftritt.
- Verwenden Sie zum Reinigen des Produkts keine organischen Lösungsmittel wie Alkohol, Benzin oder Verdünnern.

## Vor Verwendung

### Grundlagen der Kamerabedienung

### Erweiterte Funktionen

#### Grundlagen der Kamera

#### Automatikmodus/ Modus Hybrid Auto

#### Andere Aufnahmemodi

#### Modus P

#### Wiedergabemodus

#### WLAN-Funktionen

#### Einstellungsmenü

#### Zubehör

#### Anhang

## Index



- Vermeiden Sie den Kontakt mit Flüssigkeiten. Achten Sie darauf, dass keine Flüssigkeiten oder Fremdkörper in das Produkt gelangen.

Dies könnte einen elektrischen Schlag oder Feuer zur Folge haben.

Trennen Sie die Kamera sofort von der Stromversorgung, oder entfernen Sie den Akku/die Batterien, falls das Produkt nass wird oder falls Flüssigkeiten oder Fremdkörper in das Innere der Kamera gelangen sollten.

- Verfügt Ihr Modell über einen Sucher oder ein austauschbares Objektiv, blicken Sie nicht direkt durch Sucher oder Objektiv in helle Lichtquellen (beispielsweise die Sonne an wolkenlosen Tagen oder eine helle künstliche Lichtquelle).

Dies könnte zu Augenschäden führen.

- Verfügt Ihr Modell über ein austauschbares Objektiv, setzen Sie das Objektiv (oder die Kamera mit angebrachtem Objektiv) nicht ohne aufgesetzten Objektivdeckel ungeschützt der Sonne aus.

Dies könnte zu Bränden führen.

- Berühren Sie das Produkt nicht während eines Gewitters, falls es mit dem Stromnetz verbunden ist.

Dies könnte einen elektrischen Schlag oder Feuer zur Folge haben. Stellen Sie die Verwendung des Produkts sofort ein, und entfernen Sie sich vom Produkt.

- Verwenden Sie ausschließlich empfohlene Akkus/Batterien.
- Akku/Batterien von Feuer/Hitze fernhalten.

Andernfalls kann es zu Explosionen oder Undichtigkeiten von Akkus/Batterien kommen, die elektrische Schläge, Brände und Verletzungen verursachen können. Falls Akkus/Batterien auslaufen und das ausgetretene Elektrolyt mit Augen, Mund, Haut oder Kleidung in Berührung kommen, spülen Sie die betroffene Stelle unverzüglich mit Wasser ab.

- Beachten Sie die folgenden Sicherheitsvorkehrungen, wenn mit dem Produkt ein Akkuladegerät zum Einsatz kommt.
  - Ziehen Sie das Netzkabel in regelmäßigen Abständen aus der Steckdose, und entfernen Sie den Staub und Schmutz, der sich auf dem Stecker, außen auf der Steckdose und im Bereich um die Steckdose angesammelt hat, mit einem trockenen Lappen.
  - Stecken Sie das Netzkabel nicht mit nassen Händen ein oder aus.
  - Verwenden Sie das Gerät nicht in einer Weise, bei der die Nennkapazität der Steckdose oder des Kabels überschritten wird. Verwenden Sie den Stecker nicht, wenn er beschädigt ist. Achten Sie darauf, dass er vollständig in die Steckdose eingeführt wird.
  - Achten Sie darauf, dass die Kontakte und der Stecker nicht mit Staub oder Metallgegenständen (wie Nadeln oder Schlüsseln) in Berührung kommen.
  - Schneiden, beschädigen und modifizieren Sie das Netzkabel (sofern vorhanden) nicht, und stellen Sie keine schweren Gegenstände darauf ab.

Dies könnte einen elektrischen Schlag oder Feuer zur Folge haben.

- Schalten Sie die Kamera an Orten aus, an denen die Benutzung von Kameras untersagt ist.

Die von der Kamera abgegebene elektromagnetische Strahlung kann unter Umständen den Betrieb von elektronischen Instrumenten und anderen Geräten beeinträchtigen. Gehen Sie mit angemessener Vorsicht vor, wenn Sie das Produkt an Orten verwenden, an denen die Benutzung elektronischer Geräte eingeschränkt ist, beispielsweise in Flugzeugen und medizinischen Einrichtungen.

- Achten Sie darauf, dass die Kamera nicht für längere Zeit mit der Haut in Kontakt kommt.

Auch wenn die Kamera sich nicht heiß anfühlt, kann es zu Niedertemperaturverbrennungen kommen, die sich in Hautrötungen oder Blasenbildung äußern. Verwenden Sie ein Stativ an heißen Orten, bei schlechter Belüftung oder empfindlicher Haut.



**Vorsicht**

Weist auf die Möglichkeit von Verletzungen hin.

- Wenn Sie das Produkt an der Schlaufe tragen, achten Sie darauf, dass es keinen starken Stößen oder Erschütterungen ausgesetzt wird oder gegen Objekte prallt bzw. daran hängen bleibt.

- Achten Sie darauf, dass Sie mit dem Objektiv nicht gegen Objekte stoßen, und üben Sie keinen starken Druck auf das Objektiv aus. Dies kann zu Verletzungen oder Beschädigungen der Kamera führen.

- Achten Sie darauf, dass Sie den Bildschirm keinen starken Stößen aussetzen.

Falls der Bildschirm zerbricht, können durch die Scherben Verletzungen entstehen.

- Achten Sie bei Verwendung des Blitzlichts darauf, dieses nicht mit Ihren Fingern oder Ihrer Kleidung zu verdecken.

Dies kann zu Verbrennungen oder einer Beschädigung des Blitzlichts führen.

- Verwenden oder lagern Sie das Produkt nach Möglichkeit nicht in folgenden Umgebungen:

- Umgebungen mit direkter Sonneneinstrahlung
- Umgebungen mit Temperaturen über 40 °C
- Feuchte oder staubige Orte

Diese Bedingungen können zu Undichtigkeiten, Überhitzung oder einer Explosion von Akkus/Batterien führen und dadurch einen elektrischen Schlag, Brände, Verbrennungen und andere Verletzungen verursachen. Überhitzung und Beschädigungen können zu elektrischen Schlägen, Bränden sowie Verbrennungen und anderen Verletzungen führen.

- Das Anschauen der Effekte der Diaschauübergänge über längere Zeit kann zu Beschwerden führen.

Vor Verwendung

Grundlagen der Kamerabedienung

Erweiterte Funktionen

Grundlagen der Kamera

Automatikmodus/  
Modus Hybrid Auto

Andere Aufnahmemodi

Modus P

Wiedergabemodus

WLAN-Funktionen

Einstellungsmenü

Zubehör

Anhang

Index



- Achten Sie bei Verwendung optionaler Objektive, Objektivfilter oder Filteradapter (sofern erforderlich) darauf, diese Zubehörkomponenten sorgfältig zu befestigen.

Falls das Objektiv sich löst und herunterfällt, kann es zerbrechen, und die Scherben können Schnittverletzungen verursachen.

- Achten Sie bei Produkten mit automatisch auf- und zuklappendem Blitz darauf, dass die Finger beim Zuklappen des Blitzes nicht eingeklemmt werden.

Dies könnte zu Verletzungen führen.

### Vorsicht

Weist auf die Möglichkeit von Sachschäden hin.

- Richten Sie die Kamera nicht auf intensive Lichtquellen (z. B. auf die Sonne an einem klaren Tag oder eine starke künstliche Lichtquelle). Dadurch können Bildsensor und andere interne Komponenten beschädigt werden.

- Achten Sie darauf, dass kein Staub oder Sand in die Kamera eindringt, wenn Sie sie an einem Sandstrand oder bei starkem Wind verwenden.

- Bei Produkten, die den Blitz automatisch auf- und zuklappen, dürfen Sie den Blitz nicht zudrücken oder aufhebeln.

Andernfalls können Fehlfunktionen auftreten.

- Wischen Sie Staub, anhaftenden Schmutz und andere Verunreinigungen mit einem Wattestäbchen oder einem Tuch vom Blitz.

Die Verunreinigungen auf dem Blitz können aufgrund der entstehenden Hitze rauchen oder zu einer Fehlfunktion des Produkts führen.

- Entnehmen Sie bei Nichtverwendung des Produkts den Akku/die Batterien zur Lagerung.

Auslaufende Akkus/Batterien können das Produkt beschädigen.

- Vor dem Entsorgen der Akkus/Batterien sollten Sie die Kontakte mit Klebestreifen oder sonstigem Isoliermaterial abkleben.

Eine Berührung mit Metallgegenständen kann zu Bränden oder Explosionen führen.

- Stecken Sie das mit dem Produkt verwendete Akkuladegerät aus, wenn es nicht genutzt wird. Decken Sie es während des Gebrauchs nicht mit einem Tuch oder anderen Objekten ab.

Wenn das Gerät über einen langen Zeitraum an die Stromversorgung angeschlossen bleibt, kann es infolge von Überhitzung und Deformierung zu Brandentwicklung kommen.

- Halten Sie Akkus von Tieren fern. Beschädigungen des Akkus durch Bisse von Tieren können zu Undichtigkeiten, Überhitzung oder einer Explosion führen und somit Produktschäden oder Brände verursachen.

- Wenn im Produkt mehrere Batterien verwendet werden, dürfen Batterien unterschiedlichen Ladestands sowie alte und neue Batterien nicht gemeinsam verwendet werden. Setzen Sie die Akkus/Batterien immer mit richtig ausgerichtetem Plus- (+) und Minuspol (–) ein. Andernfalls können Fehlfunktionen auftreten.

- Setzen Sie sich nicht hin, wenn Sie die Kamera in Ihrer Gesäßtasche tragen. Andernfalls können Fehlfunktionen auftreten oder Schäden am Bildschirm entstehen.

- Achten Sie darauf, dass keine harten Gegenstände mit dem Bildschirm in Berührung kommen, wenn Sie die Kamera in eine Tasche stecken. Schließen Sie außerdem den Bildschirm (so dass er zum Gehäuse zeigt), wenn der Bildschirm des Produkts geschlossen werden kann.

- Bringen Sie keine harten Gegenstände am Produkt an. Andernfalls können Fehlfunktionen auftreten oder Schäden am Bildschirm entstehen.



## Vor Verwendung

### Grundlagen der Kamerabedienung

### Erweiterte Funktionen

#### Grundlagen der Kamera

#### Automatikmodus/ Modus Hybrid Auto

#### Andere Aufnahmemodi

#### Modus P

#### Wiedergabemodus

#### WLAN-Funktionen

#### Einstellungsmenü

#### Zubehör

#### Anhang

## Index



# Grundlagen der Kamerabedienung

## Grundlegende Funktionen

Grundlegende Informationen und Anweisungen, von den ersten Vorbereitungen über die Aufnahme bis hin zur Wiedergabe

### Vorbereitungen

Bereiten Sie die Kamera für Aufnahmen folgendermaßen vor.

#### Anbringen der Schlaufe

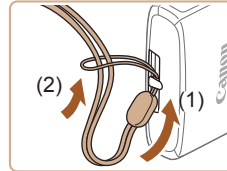

- Führen Sie das Ende der Schlaufe durch die Riemenbefestigung (1), und ziehen Sie dann das andere Ende der Schlaufe durch die Schleife (2).

#### Halten der Kamera

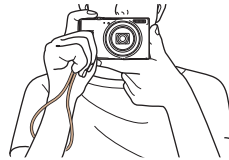

- Streifen Sie die Schlaufe über Ihr Handgelenk.
- Legen Sie die Arme beim Aufnehmen an den Körper, und halten Sie die Kamera fest, damit sie sich nicht bewegt. Bedecken Sie mit Ihren Fingern nicht den Blitz.

Vor Verwendung

Grundlagen der Kamerabedienung

Erweiterte Funktionen

Grundlagen der Kamera

Automatikmodus/  
Modus Hybrid Auto

Andere Aufnahmemodi

Modus P

Wiedergabemodus

WLAN-Funktionen

Einstellungsmenü

Zubehör

Anhang

Index

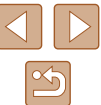

## Aufladen des Akkus

Laden Sie den Akku vor der Verwendung mit dem im Lieferumfang enthaltenen Ladegerät auf. Laden Sie den Akku zunächst auf, da die Kamera mit nicht geladenem Akku verkauft wird.

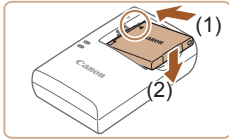

### 1 Setzen Sie den Akku ein.

- Richten Sie die ▲-Markierungen am Akku und am Ladegerät aneinander aus, und setzen Sie dann den Akku ein, indem Sie ihn hineinschieben (1) und nach unten drücken (2).

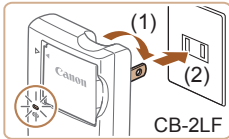

### 2 Laden Sie den Akku auf.

- CB-2LF: Klappen Sie den Stecker aus (1), und stecken Sie das Ladegerät in eine Steckdose (2).
- CB-2LFE: Schließen Sie das eine Ende des Netzkabels an das Ladegerät an, und stecken Sie das andere Ende in eine Steckdose.
- Die Ladelampe leuchtet orange, und der Ladevorgang beginnt.
- Wenn der Akku vollständig aufgeladen wurde, leuchtet die Lampe grün.

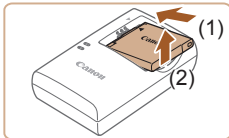
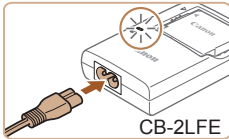

### 3 Entfernen Sie den Akku.

- Ziehen Sie den Stecker des Akkuladegeräts heraus, und nehmen Sie dann den Akku heraus, indem Sie ihn hineindrücken (1) und nach oben ziehen (2).



- Zum Schutz des Akkus und zur Verlängerung der Lebensdauer sollte er nicht länger als 24 Stunden ohne Unterbrechung geladen werden.
- Wenn Sie ein Akkuladegerät mit Netzkabel verwenden, bringen Sie das Ladegerät bzw. Kabel nicht an anderen Objekten an. Dies kann zu Fehlfunktionen oder einer Beschädigung des Produkts führen.



- Einzelheiten zur Ladezeit, zur Anzahl der Aufnahmen und zur Aufnahmedauer bei vollständig aufgeladenem Akku finden Sie unter „Anzahl der Aufnahmen/Aufnahmedauer, Wiedergabedauer“ (150).
- Aufgeladene Akkus entladen sich nach und nach von selbst, auch wenn sie nicht verwendet werden. Laden Sie den Akku an dem Tag auf, an dem er verwendet werden soll (oder kurz davor).
- Das Akkuladegerät kann in Regionen mit einer Stromversorgung von 100 – 240 V Wechselspannung (50/60 Hz) verwendet werden. Verwenden Sie einen im Handel erhältlichen Steckeradapter, falls die Steckdosen im Reiseland eine andere Form aufweisen. Verwenden Sie jedoch keine Reise-Spannungswandler, da diese Schäden am Akku verursachen können.

## Einsetzen von Akku und Speicherkarte

Setzen Sie den im Lieferumfang enthaltenen Akku und eine Speicherkarte (separat erhältlich) ein. Bevor Sie eine neue oder eine in einem anderen Gerät formatierte Speicherkarte verwenden, sollten Sie die Speicherkarte mit dieser Kamera formatieren (117).

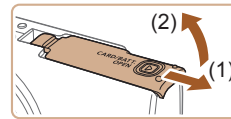

### 1 Öffnen Sie die Abdeckung.

- Schieben Sie die Abdeckung in Pfeilrichtung (1), und öffnen Sie sie (2).

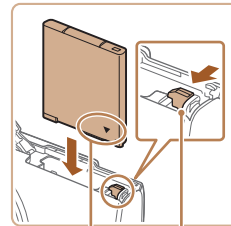

### 2 Setzen Sie den Akku ein.

- Halten Sie den Akku mit den Kontakten (1) wie in der Abbildung dargestellt, drücken Sie die Akkuverriegelung (2) in Pfeilrichtung, und setzen Sie dann den Akku ein, bis die Verriegelung einrastet.
- Wenn Sie den Akku falsch herum einsetzen, kann er nicht einrasten. Prüfen Sie immer, ob der Akku richtig ausgerichtet ist und einrastet.

Vor Verwendung

Grundlagen der Kamerabedienung

Erweiterte Funktionen

Grundlagen der Kamera

Automatikmodus/  
Modus Hybrid Auto

Andere Aufnahmemodi

Modus P

Wiedergabemodus

WLAN-Funktionen

Einstellungsmenü

Zubehör

Anhang

Index

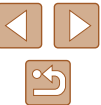



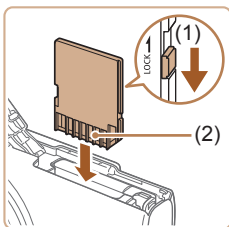

### 3 Überprüfen Sie den Schreibschutzschieber Ihrer Karte, und setzen Sie die Speicherkarte ein.

- Wenn die Speicherkarte über einen Schreibschutzschieber verfügt und sich dieser in der Position für den Schreibschutz befindet, können Sie keine Bilder aufnehmen. Bewegen Sie den Schieber in Richtung (1).
- Setzen Sie die Speicherkarte mit den Kontakten (2) wie dargestellt ein, bis sie hörbar einrastet.
- Prüfen Sie, ob die Speicherkarte richtig ausgerichtet ist, bevor Sie sie einsetzen. Wenn Sie Speicherkarten falsch einsetzen, könnte dies zu einer Beschädigung der Kamera führen.

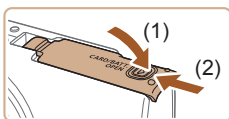

### 4 Schließen Sie die Abdeckung.

- Klappen Sie die Abdeckung nach unten (1), und halten Sie sie gedrückt, während Sie sie in Pfeilrichtung schieben, bis sie hörbar einrastet (2).



- Angaben zur Anzahl der Aufnahmen oder Stunden an Aufnahmezeit, die auf einer Speicherkarte gespeichert werden können, finden Sie unter „Anzahl der Aufnahmen pro Speicherkarte“ (151).

## Entnehmen von Akku und Speicherkarte

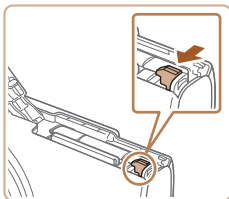

### Entfernen Sie den Akku.

- Öffnen Sie die Abdeckung, und drücken Sie die Akkuverriegelung in Richtung des Pfeils.
- Der Akku wird freigegeben.

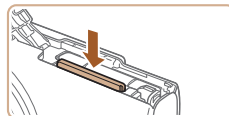

### Entfernen Sie die Speicherkarte.

- Drücken Sie die Speicherkarte hinein, bis Sie ein Klicken hören, und lassen Sie sie dann langsam los.
- Die Speicherkarte wird freigegeben.

## Einstellen von Datum und Uhrzeit

Stellen Sie Datum und Uhrzeit folgendermaßen ein, wenn der Bildschirm [Datum/Uhrzeit] beim Einschalten der Kamera angezeigt wird. Die auf diese Weise angegebenen Informationen werden bei der Aufnahme in den Bildeigenschaften aufgezeichnet und beim Verwalten der Bilder nach Aufnahmedatum oder beim Drucken von Bildern mit dem Aufnahmedatum verwendet. Sie können den Aufnahmen auch einen Datumsaufdruck hinzufügen (37).

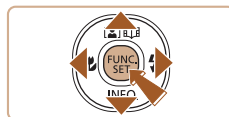
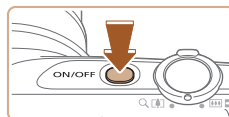

### 1 Schalten Sie die Kamera ein.

- Drücken Sie die Taste ON/OFF.
- Der Bildschirm [Datum/Uhrzeit] wird angezeigt.

### 2 Stellen Sie das Datum und die Uhrzeit ein.

- Drücken Sie die Tasten [◀][▶], um ein Element auszuwählen.
- Drücken Sie die Tasten [▲][▼], um Datum und Uhrzeit anzugeben.
- Drücken Sie abschließend die Taste [FUNC./SET].

|                                  |
|----------------------------------|
| Vor Verwendung                   |
| Grundlagen der Kamerabedienung   |
| Erweiterte Funktionen            |
| Grundlagen der Kamera            |
| Automatikmodus/Modus Hybrid Auto |
| Andere Aufnahmemodi              |
| Modus P                          |
| Wiedergabemodus                  |
| WLAN-Funktionen                  |
| Einstellungsmenü                 |
| Zubehör                          |
| Anhang                           |
| Index                            |



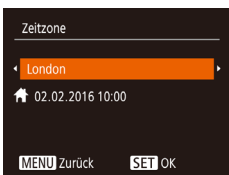

### 3 Geben Sie Ihre Standardzeitzone an.

- Drücken Sie die Tasten [◀][▶], um Ihre Standardzeitzone auszuwählen.

### 4 Schließen Sie den Einrichtungsvorgang ab.

- Drücken Sie abschließend die Taste [ⓘ]. Nach der Anzeige einer Bestätigungsmeldung wird der Einstellungsbildschirm nicht mehr angezeigt.
- Drücken Sie die Taste ON/OFF, um die Kamera auszuschalten.



- Wenn Sie das Datum, die Uhrzeit und die Standardzeitzone nicht eingestellt haben, wird der Bildschirm [Datum/Uhrzeit] bei jedem Einschalten der Kamera angezeigt. Geben Sie die korrekten Informationen an.



- Um die Sommerzeit (plus 1 Stunde) einzustellen, wählen Sie in Schritt 2 [☀️] und dann [☀️] aus, indem Sie die Tasten [▲][▼] drücken.

## Ändern von Datum und Uhrzeit

Stellen Sie das Datum und die Uhrzeit wie folgt ein.

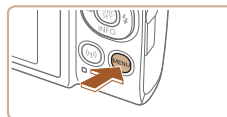

### 1 Rufen Sie den Menübildschirm auf.

- Drücken Sie die Taste [MENU].



### 2 Wählen Sie [Datum/Uhrzeit].

- Bewegen Sie den Zoom-Regler, um die Registerkarte [🔍] auszuwählen.
- Drücken Sie die Tasten [▲][▼], um [Datum/Uhrzeit] auszuwählen, und drücken Sie anschließend die Taste [ⓘ].

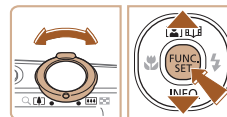

### 3 Ändern Sie Datum und Uhrzeit.

- Befolgen Sie Schritt 2 unter „Einstellen von Datum und Uhrzeit“ (📖17) zum Vornehmen des Einstellungen.
- Drücken Sie die Taste [MENU], um den Menübildschirm zu schließen.



- Die Einstellungen für Datum/Uhrzeit bleiben nach dem Entfernen des Akkus mit der integrierten Speicherbatterie (Backup-Batterie) für ca. 3 Wochen gespeichert.
- Die Speicherbatterie wird innerhalb von ca. 4 Stunden aufgeladen, wenn Sie einen aufgeladenen Akku einsetzen, auch wenn die Kamera nicht eingeschaltet ist.
- Wenn die Speicherbatterie leer ist, wird beim Einschalten der Kamera der Bildschirm [Datum/Uhrzeit] angezeigt. Stellen Sie Datum und Uhrzeit gemäß der Beschreibung in „Einstellen von Datum und Uhrzeit“ (📖17) ein.

|                                  |
|----------------------------------|
| Vor Verwendung                   |
| Grundlagen der Kamerabedienung   |
| Erweiterte Funktionen            |
| Grundlagen der Kamera            |
| Automatikmodus/Modus Hybrid Auto |
| Andere Aufnahmemodi              |
| Modus P                          |
| Wiedergabemodus                  |
| WLAN-Funktionen                  |
| Einstellungsmenü                 |
| Zubehör                          |
| Anhang                           |
| Index                            |

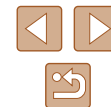

## Spracheinstellung

Ändern Sie die Anzeigesprache wie erforderlich.



### 1 Wechseln Sie in den Wiedergabemodus.

- Drücken Sie die Taste [▶].

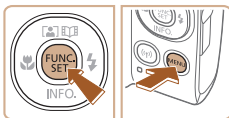

### 2 Rufen Sie den Einstellungsbildschirm auf.

- Halten Sie die Taste [☉] gedrückt, und drücken Sie dann sofort die Taste [MENU].

### 3 Stellen Sie die Anzeigesprache ein.

- Drücken Sie die Tasten [▲][▼][◀][▶], um eine Sprache auszuwählen, und drücken Sie dann die Taste [☉].
- Sobald die Anzeigesprache eingestellt wurde, wird der Einstellungsbildschirm nicht mehr angezeigt.

|            |          |         |
|------------|----------|---------|
| English    | Norsk    | Română  |
| Deutsch    | Svenska  | Türkçe  |
| Français   | Español  | العربية |
| Nederlands | Ελληνικά | ગુજરાતી |
| Dansk      | Русский  | 简体中文    |
| Português  | Polski   | 繁體中文    |
| Suomi      | Čeština  | 한국어     |

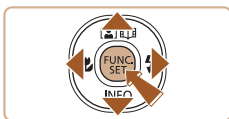

- Die aktuelle Zeit wird angezeigt, wenn Sie in Schritt 2 nach dem Drücken der Taste [☉] zu lange warten, bis Sie die Taste [MENU] drücken. Drücken Sie in diesem Fall die Taste [☉], um die Zeitanzeige zu entfernen, und wiederholen Sie Schritt 2.
- Sie können die Anzeigesprache auch ändern, indem Sie die Taste [MENU] drücken und auf der Registerkarte [↑] den Eintrag [Sprache] auswählen.

## Ausprobieren der Kamera

► Fotos ► Filme

Befolgen Sie diese Anweisungen, um die Kamera einzuschalten, Fotos oder Filme aufzunehmen und sie dann anzuzeigen.

## Aufnehmen (Smart Auto)

Für die vollautomatische Auswahl mit optimalen Einstellungen für spezielle Szenen können Sie das Motiv und die Aufnahmebedingungen einfach von der Kamera ermitteln lassen.

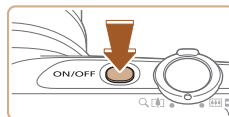

### 1 Schalten Sie die Kamera ein.

- Drücken Sie die Taste ON/OFF.
- Der Startbildschirm wird angezeigt.



### 2 Wechseln Sie in den Modus [AUTO].

- Stellen Sie den Modus-Schalter auf [📷].
- Drücken Sie die Taste [☉] und anschließend die Tasten [▲][▼], um [AUTO] auszuwählen. Drücken Sie dann erneut die Taste [☉].
- Wählen Sie mit den Tasten [▲][▼] die Option [AUTO] aus, und drücken Sie anschließend die Taste [☉].
- Richten Sie die Kamera auf das Motiv. Während die Kamera die Szene ermittelt, hören Sie ein leises Klicken.
- Rechts oben im Bildschirm werden Symbole für die Szene und den Bildstabilisierungsmodus angezeigt.
- Die um die erkannten Motive angezeigten Rahmen weisen darauf hin, dass diese fokussiert sind.



Vor Verwendung

Grundlagen der Kamerabedienung

Erweiterte Funktionen

Grundlagen der Kamera

Automatikmodus/  
Modus Hybrid Auto

Andere Aufnahmemodi

Modus P

Wiedergabemodus

WLAN-Funktionen

Einstellungsmenü

Zubehör

Anhang

Index





### 3 Richten Sie die Kamera auf den gewünschten Bildausschnitt.

- Zum Heranzoomen und Vergrößern des Motivs bewegen Sie den Zoom-Regler in Richtung [Tele] (Tele). Um aus dem Motiv herauszuzoomen, bewegen Sie ihn in Richtung [Weitwinkel] (Weitwinkel).

### 4 Machen Sie die Aufnahme.

#### Aufnahmen von Fotos

##### 1) Stellen Sie scharf.

- Halten Sie den Auslöser angetippt. Nach der Fokussierung ertönen zwei Signaltöne, und um die fokussierten Bildbereiche werden Rahmen eingeblendet.

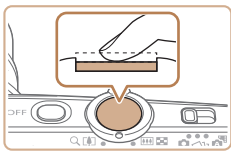

##### 2) Machen Sie die Aufnahme.

- Drücken Sie den Auslöser vollständig herunter.
- Während der Aufnahme ist das Auslösegeräusch der Kamera zu hören. Bei dunklen Lichtverhältnissen wird automatisch der Blitz ausgelöst.
- Achten Sie darauf, die Kamera bis zum Ende des Auslösegeräuschs nicht zu bewegen.
- Nach dem Anzeigen der Aufnahme kehrt die Kamera wieder zum Aufnahmebildschirm zurück.

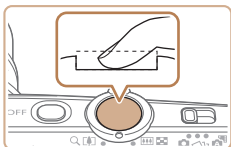

(1)

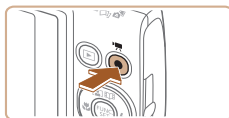
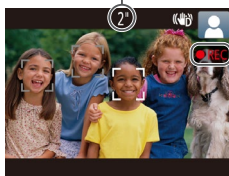

### Aufnahmen von Filmen

#### 1) Starten Sie die Aufnahme.

- Drücken Sie die Movie-Taste. Bei Aufnahmebeginn ertönt ein Signalton, und [REC] sowie die abgelaufene Zeit (1) werden angezeigt.
- Oben und unten auf dem Bildschirm werden schwarze Balken angezeigt, und das Motiv wird leicht vergrößert. Die schwarzen Balken weisen auf nicht aufgezeichnete Bildbereiche hin.
- Die um die erkannten Gesichter angezeigten Rahmen weisen darauf hin, dass diese fokussiert sind.
- Lassen Sie die Movie-Taste los, sobald die Aufzeichnung begonnen hat.

#### 2) Beenden Sie die Aufnahme.

- Drücken Sie die Movie-Taste erneut, um die Aufnahme zu beenden. Beim Beenden der Aufzeichnung ertönen zwei Signaltöne.

|                                      |
|--------------------------------------|
| Vor Verwendung                       |
| Grundlagen der Kamerabedienung       |
| Erweiterte Funktionen                |
| Grundlagen der Kamera                |
| Automatikmodus/<br>Modus Hybrid Auto |
| Andere Aufnahmemodi                  |
| Modus P                              |
| Wiedergabemodus                      |
| WLAN-Funktionen                      |
| Einstellungsmenü                     |
| Zubehör                              |
| Anhang                               |
| Index                                |

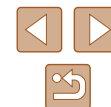

## Anzeigen

Nach dem Aufnehmen von Bildern oder Filmen können Sie sie wie folgt auf dem Bildschirm anzeigen.



### 1 Wechseln Sie in den Wiedergabemodus.

- Drücken Sie die Taste [▶].
- Die letzte Aufnahme wird angezeigt.



### 2 Wählen Sie Bilder aus.

- Drücken Sie die Taste [◀], um das vorherige Bild anzuzeigen. Drücken Sie die Taste [▶], um das nächste Bild anzuzeigen.

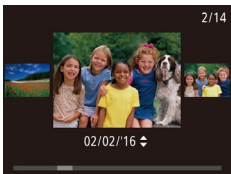

- Um auf diesen Bildschirm (Modus zum Scrollen der Anzeige) zuzugreifen, halten Sie die Tasten [◀][▶] mindestens eine Sekunde lang gedrückt. Um Ihre Bilder in diesem Modus zu durchsuchen, drücken Sie die Tasten [◀][▶].
- Durch Drücken der Taste [⊞] gelangen Sie zur Einzelbildanzeige zurück.
- Filme werden durch das Symbol [SET ▶] identifiziert. Um Filme wiederzugeben, fahren Sie mit Schritt 3 fort.

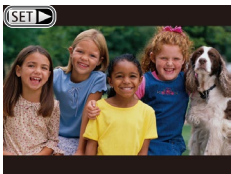

### 3 Spielen Sie Filme ab.

- Drücken Sie die Taste [⊞] und anschließend die Tasten [▲][▼], um [▶] auszuwählen. Drücken Sie dann erneut die Taste [⊞].
- Die Wiedergabe beginnt. Wenn der Film beendet ist, wird [SET ▶] angezeigt.
- Um die Lautstärke einzustellen, drücken Sie während der Wiedergabe die Tasten [▲][▼].



- Tippen Sie den Auslöser an, um vom Wiedergabemodus in den Aufnahmemodus zu wechseln.

## Löschen von Bildern

Sie können nicht benötigte Bilder einzeln auswählen und löschen. Gehen Sie beim Löschen von Bildern vorsichtig vor, da sie nicht wiederhergestellt werden können.



### 1 Wählen Sie ein zu löschendes Bild aus.

- Wählen Sie mit den Tasten [◀][▶] ein Bild aus.

### 2 Löschen Sie das Bild.

- Drücken Sie die Taste [⊞] und anschließend die Tasten [▲][▼], um [⊞] auszuwählen. Drücken Sie dann erneut die Taste [⊞].
- Wenn [Löschen?] angezeigt wird, drücken Sie die Tasten [◀][▶], um [Löschen] auszuwählen, und drücken Sie dann die Taste [⊞].
- Das aktuelle Bild wird nun gelöscht.
- Um den Löschvorgang abzubrechen, wählen Sie mit den Tasten [◀][▶] [Abbrechen] aus, und drücken Sie dann die Taste [⊞].



- Sie können mehrere Bilder auswählen, um diese gleichzeitig zu löschen (75).

|                                  |
|----------------------------------|
| Vor Verwendung                   |
| Grundlagen der Kamerabedienung   |
| Erweiterte Funktionen            |
| Grundlagen der Kamera            |
| Automatikmodus/Modus Hybrid Auto |
| Andere Aufnahmemodi              |
| Modus P                          |
| Wiedergabemodus                  |
| WLAN-Funktionen                  |
| Einstellungsmenü                 |
| Zubehör                          |
| Anhang                           |
| Index                            |

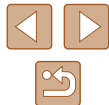

# Erweiterte Funktionen

## Grundlagen der Kamera

Andere grundlegende Funktionen und weitere Möglichkeiten Ihrer Kamera, darunter Aufnahme- und Wiedergabeoptionen

### Ein/Aus

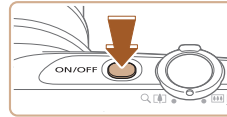

#### Aufnahmemodus

- Drücken Sie die Taste ON/OFF, um die Kamera einzuschalten und für die Aufnahme vorzubereiten.
- Drücken Sie die Taste ON/OFF erneut, um die Kamera auszuschalten.



#### Wiedergabemodus

- Drücken Sie die Taste [▶], um die Kamera einzuschalten und die Aufnahmen zu betrachten.
- Drücken Sie die Taste [▶] erneut, um die Kamera auszuschalten.



- Drücken Sie die Taste [▶], um vom Aufnahmemodus in den Wiedergabemodus zu wechseln.
- Tippen Sie den Auslöser an (23), um vom Wiedergabemodus in den Aufnahmemodus zu wechseln.
- Das Objektiv wird ungefähr eine Minute nach dem Wechsel in den Wiedergabemodus eingefahren. Bei eingefahrenem Objektiv können Sie die Kamera durch Drücken der Taste [▶] ausschalten.

Vor Verwendung

Grundlagen der Kamerabedienung

Erweiterte Funktionen

Grundlagen der Kamera

Automatikmodus/  
Modus Hybrid Auto

Andere Aufnahmemodi

Modus P

Wiedergabemodus

WLAN-Funktionen

Einstellungsmenü

Zubehör

Anhang

Index

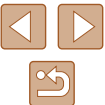

## Stromsparmodus (automatische Abschaltung)

Wird die Kamera über einen bestimmten Zeitraum nicht verwendet, wird der Bildschirm zunächst automatisch deaktiviert („Display Aus“) und die Kamera dann ausgeschaltet, um Strom zu sparen.

### Stromsparmodus im Aufnahmemodus

Wird die Kamera etwa eine Minute lang nicht verwendet, wird der Bildschirm automatisch deaktiviert. Nach ungefähr zwei weiteren Minuten wird das Objektiv eingefahren und die Kamera automatisch ausgeschaltet. Wenn der Bildschirm ausgeschaltet, aber das Objektiv noch nicht eingefahren wurde, können Sie diesen erneut aktivieren und die Kamera für die Aufnahme vorbereiten, indem Sie den Auslöser antippen (📖23).

### Stromsparmodus im Wiedergabemodus

Die Kamera wird automatisch ausgeschaltet, wenn sie etwa fünf Minuten lang nicht verwendet wird.



- Sie können die auto.Abschalt deaktivieren und die Zeit bis „Display Aus“ einstellen (📖116).
- Der Stromsparmodus ist nicht aktiv, solange die Kamera über eine WLAN-Verbindung mit anderen Geräten verbunden (📖87) oder an einen Computer angeschlossen ist (📖126).

## Auslöser

Um scharfe Bilder aufzunehmen, tippen Sie zunächst den Auslöser an. Drücken Sie den Auslöser zum Aufnehmen vollständig herunter, sobald das Motiv fokussiert ist.

In diesem Handbuch wird bei der Betätigung des Auslösers zwischen *Antippen* (halb herunterdrücken) und *vollständigem Herunterdrücken* unterschieden.

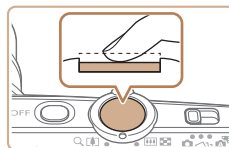

### 1 Halb herunterdrücken. (Antippen, um zu fokussieren.)

- Halten Sie den Auslöser angetippt. Es werden zwei Signaltöne ausgegeben, und um fokussierte Bildbereiche werden Rahmen angezeigt.

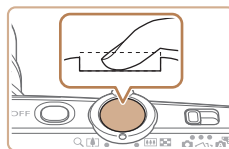

### 2 Ganz herunterdrücken. (Drücken Sie den Auslöser nach dem Antippen vollständig herunter, um aufzunehmen).

- Während der Aufnahme ist das Auslösegeräusch der Kamera zu hören.
- Achten Sie darauf, die Kamera bis zum Ende des Auslösegeräuschs nicht zu bewegen.



- Die Bilder sind möglicherweise nicht scharf gestellt, wenn Sie den Auslöser sofort ganz herunterdrücken, ohne ihn vorher anzutippen.
- Da die erforderliche Aufnahmezeit variieren kann, ertönt ein längeres oder kürzeres Auslösegeräusch. Je nach aufzunehmender Szene ist die Aufnahmezeit unter Umständen länger und Sie erhalten unscharfe Bilder, wenn sich die Kamera (oder das Motiv) bewegt, während das Auslösegeräusch zu hören ist.

Vor Verwendung

Grundlagen der Kamerabedienung

Erweiterte Funktionen

Grundlagen der Kamera

Automatikmodus/  
Modus Hybrid Auto

Andere Aufnahmemodi

Modus P

Wiedergabemodus

WLAN-Funktionen

Einstellungsmenü

Zubehör



Anhang

Index



## Anzeigooptionen bei der Aufnahme

Drücken Sie die Taste [▼], um andere Informationen auf dem Bildschirm anzuzeigen oder die Informationen auszublenden. Details zu den angezeigten Informationen finden Sie auf „Bildschirminformationen“ (📖 140).

|   |   |
|---|---|
|  | Informationen werden angezeigt          |
|  | Es werden keine Informationen angezeigt |



- Wenn Sie bei wenig Licht aufnehmen, wird die Bildschirmhelligkeit automatisch durch die Nachtanzeigefunktion angepasst, damit die Motivauswahl einfacher überprüft werden kann. Die Helligkeit des auf dem Bildschirm angezeigten Bilds weicht jedoch möglicherweise von der der tatsächlichen Aufnahme ab. Beachten Sie, dass Verzerrungen des auf dem Bildschirm angezeigten Bilds und grobe Motivbewegungen keine Auswirkungen auf die aufgezeichneten Bilder haben.
- Informationen zu Anzeigooptionen bei der Wiedergabe finden Sie unter „Wechseln zwischen Anzeigemodi“ (📖 65).

## Verwenden des FUNC.- Menüs

Konfigurieren Sie häufig verwendete Funktionen im Menü FUNC. wie folgt. Beachten Sie, dass die Menüeinträge und Optionen je nach Aufnahme- (📖 143) und Wiedergabemodus (📖 148) variieren.

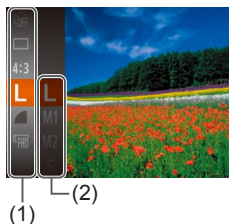

(1)

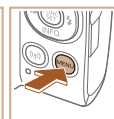
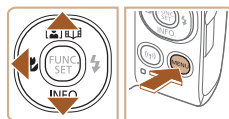

### 1 Rufen Sie das Menü FUNC. auf.

- Drücken Sie die Taste [FUNC. SET].

### 2 Wählen Sie einen Menüeintrag aus.

- Drücken Sie die Tasten [▲][▼], um einen Menüeintrag (1) auszuwählen. Drücken Sie anschließend die Taste [FUNC. SET] oder [▶].
- Verfügbare Optionen (2) werden rechts neben den Menüeinträgen aufgelistet.
- In Abhängigkeit vom Menüeintrag können Funktionen ganz einfach durch Drücken der Taste [FUNC. SET] oder [▶] angegeben werden, oder es wird ein anderer Bildschirm zum Konfigurieren der Funktion angezeigt.

### 3 Wählen Sie eine Option aus.

- Wählen Sie mit den Tasten [▲][▼] eine Option aus.
- Mit dem Symbol [MENU] gekennzeichnete Einträge können durch Drücken der Taste [MENU] konfiguriert werden.
- Drücken Sie die Taste [◀], um zu den Menüeinträgen zurückzukehren.

Vor Verwendung

Grundlagen der Kamerabedienung

Erweiterte Funktionen

Grundlagen der Kamera

Automatikmodus/  
Modus Hybrid Auto

Andere Aufnahmemodi

Modus P

Wiedergabemodus

WLAN-Funktionen

Einstellungsmenü

Zubehör

Anhang

Index







#### 4 Bestätigen Sie Ihre Auswahl und verlassen Sie das Menü.

- Drücken Sie die Taste [MENU].
- Der Bildschirm, der vor dem Drücken der Taste [MENU] in Schritt 1 angezeigt wurde, wird erneut eingeblendet und zeigt die von Ihnen konfigurierte Option an.



- Sie können die versehentliche Änderung von Einstellungen rückgängig machen, indem Sie die Kamera auf die Standardeinstellungen zurücksetzen (120).

## Verwenden des Menübildschirms

Sie können eine Vielzahl von Kamerafunktionen folgendermaßen über den Menübildschirm konfigurieren. Menüeinträge sind entsprechend dem Verwendungszweck auf Registerkarten gruppiert, z. B. für die Aufnahme [CAMERA], Wiedergabe [REPLAY] usw. Beachten Sie, dass die verfügbaren Menüeinträge je nach gewähltem Aufnahme- oder Wiedergabemodus (145 – 148) variieren.



#### 1 Rufen Sie den Menübildschirm auf.

- Drücken Sie die Taste [MENU].



#### 2 Wählen Sie eine Registerkarte aus.

- Bewegen Sie den Zoom-Regler, um eine Registerkarte auszuwählen.
- Nachdem Sie durch Drücken der Tasten [▲][▼] eine Registerkarte ausgewählt haben, können Sie durch Drücken der Tasten [◀][▶] zwischen den Registerkarten wechseln.

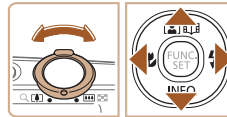

Vor Verwendung

Grundlagen der Kamerabedienung

Erweiterte Funktionen

Grundlagen der Kamera

Automatikmodus/  
Modus Hybrid Auto

Andere Aufnahmemodi

Modus P

Wiedergabemodus

WLAN-Funktionen

Einstellungsmenü

Zubehör

Anhang

Index



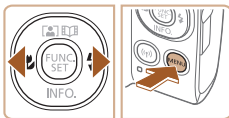
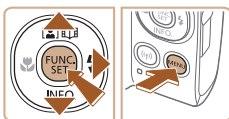

### 3 Wählen Sie einen Menüeintrag aus.

- Drücken Sie die Tasten [▲][▼], um einen Menüeintrag auszuwählen.
- Drücken Sie für Menüeinträge, deren Optionen nicht angezeigt werden, zunächst die Taste [INFO] oder [▶], um den Bildschirm zu wechseln. Drücken Sie dann die Tasten [▲][▼], um den Menüeintrag auszuwählen.
- Drücken Sie die Taste [MENU], um zum vorherigen Bildschirm zurückzukehren.

### 4 Wählen Sie eine Option aus.

- Wählen Sie mit den Tasten [◀][▶] eine Option aus.

### 5 Bestätigen Sie Ihre Auswahl und verlassen Sie das Menü.

- Drücken Sie die Taste [MENU], um zu dem Bildschirm zurückzukehren, der vor dem Drücken der Taste [MENU] in Schritt 1 angezeigt wurde.



- Sie können die versehentliche Änderung von Einstellungen rückgängig machen, indem Sie die Kamera auf die Standardeinstellungen zurücksetzen (120).

## Bildschirmtastatur

Über die Bildschirmtastatur können Sie Informationen zu WLAN-Verbindungen (88) eingeben. Beachten Sie, dass Länge und Art der einzugebenden Informationen von der verwendeten Funktion abhängig sind.

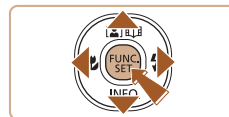
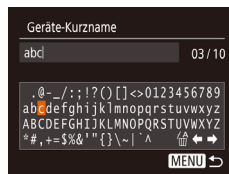

### Eingeben von Zeichen

- Drücken Sie die Tasten [▲][▼][◀][▶], um ein Zeichen auszuwählen. Drücken Sie zur Eingabe anschließend die Taste [INFO].

### Bewegen des Cursors

- Wählen Sie [◀] oder [▶], und drücken Sie die Taste [INFO].

### Löschen von Zeichen

- Wählen Sie [↶], und drücken Sie die Taste [INFO]. Das vorherige Zeichen wird gelöscht.

### Bestätigen der Eingabe und Zurückkehren zum vorhergehenden Bildschirm

- Drücken Sie die Taste [MENU].

Vor Verwendung

Grundlagen der Kamerabedienung

Erweiterte Funktionen

Grundlagen der Kamera

Automatikmodus/  
Modus Hybrid Auto

Andere Aufnahmemodi

Modus P

Wiedergabemodus

WLAN-Funktionen

Einstellungsmenü

Zubehör

Anhang

Index



## Status der Kontrollleuchte

Der Indikator auf der Kamerarückseite (📖 4) blinkt in diesem Fall grün.

- Mit einem Computer verbunden (📖 126)
- Display Aus (📖 23, 📖 116)
- Wird eingeschaltet, nimmt auf oder liest
- Kommunikation mit anderen Geräten
- Aufnahmen mit langer Belichtungsdauer (📖 52)
- Verbinden/übermitteln per WLAN



- Schalten Sie die Kamera nicht ab, öffnen Sie nicht die Speicherkarten-/Akkuabdeckung, schütteln Sie die Kamera nicht und vermeiden Sie Stöße, während der Indikator grün blinkt. Diese Aktionen können zu unlesbaren Dateien führen oder Kamera oder Speicherkarte beschädigen.

## Uhrzeit

Sie können die aktuelle Uhrzeit überprüfen.



- Drücken Sie die Taste [⌚], und halten Sie sie gedrückt.
- Die aktuelle Uhrzeit wird angezeigt.
- Wenn Sie die Kamera bei aktivierter Uhrzeitfunktion vertikal halten, wechselt diese zur vertikalen Anzeige. Drücken Sie die Tasten [◀][▶], um die Anzeigefarbe zu ändern.
- Durch erneutes Drücken der Taste [⌚] können Sie die Anzeige der Uhrzeit abbrechen.



- Drücken Sie bei ausgeschalteter Kamera die Taste [⌚], und halten Sie diese gedrückt. Drücken Sie anschließend die Taste ON/OFF, um die Uhr anzuzeigen.

Vor Verwendung

Grundlagen der Kamerabedienung

Erweiterte Funktionen

Grundlagen der Kamera

Automatikmodus/  
Modus Hybrid Auto

Andere Aufnahmemodi

Modus P

Wiedergabemodus

WLAN-Funktionen

Einstellungsmenü

Zubehör

Anhang

Index



# Automatikmodus/ Modus Hybrid Auto

Praktischer Modus für einfache Aufnahmen mit besserer Aufnahmekontrolle

## Aufnahmen mit von der Kamera festgelegten Einstellungen

Für die vollautomatische Auswahl mit optimalen Einstellungen für spezielle Szenen können Sie das Motiv und die Aufnahmebedingungen einfach von der Kamera ermitteln lassen.

### Aufnahmen (Smart Auto)

► Fotos ► Filme

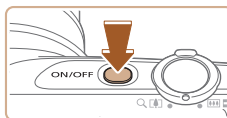

#### 1 Schalten Sie die Kamera ein.

- Drücken Sie die Taste ON/OFF.
- Der Startbildschirm wird angezeigt.

#### 2 Wechseln Sie in den Modus [AUTO].

- Stellen Sie den Modus-Schalter auf [Kamera-Symbol].
- Drücken Sie die Taste [FUNC/SET] und anschließend die Tasten [▲][▼], um [AUTO] auszuwählen. Drücken Sie dann erneut die Taste [FUNC/SET].
- Wählen Sie mit den Tasten [▲][▼] die Option [AUTO] aus, und drücken Sie anschließend die Taste [FUNC/SET].
- Richten Sie die Kamera auf das Motiv. Während die Kamera die Szene ermittelt, hören Sie ein leises Klicken.
- Rechts oben im Bildschirm werden Symbole für das Motiv und den Bildstabilisierungsmodus angezeigt (32, 33).
- Die um die erkannten Motive angezeigten Rahmen weisen darauf hin, dass diese fokussiert sind.

Vor Verwendung

Grundlagen der Kamerabedienung

Erweiterte Funktionen

Grundlagen der Kamera

Automatikmodus/  
Modus Hybrid Auto

Andere Aufnahmemodi

Modus P

Wiedergabemodus

WLAN-Funktionen

Einstellungsmenü

Zubehör

Anhang

Index

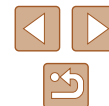

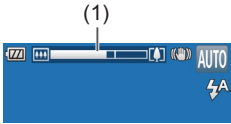

### 3 Richten Sie die Kamera auf den gewünschten Bildausschnitt.

- Zum Heranzoomen und Vergrößern des Motivs bewegen Sie den Zoom-Regler in Richtung [Tele] (Tele). Um aus dem Motiv herauszuzoomen, bewegen Sie ihn in Richtung [Weitwinkel] (Weitwinkel). (Es wird ein Zoombalken (1) angezeigt, der die Zoomposition angibt.)
- Zum schnellen Heran- oder Herauszoomen bewegen Sie den Zoom-Regler vollständig in Richtung [Tele] (Tele) oder [Weitwinkel] (Weitwinkel), und zum langsamen Zoomen bewegen Sie ihn etwas in die gewünschte Richtung.

### 4 Machen Sie die Aufnahme. Aufnahmen von Fotos

#### 1) Stellen Sie scharf.

- Halten Sie den Auslöser angetippt. Nach der Fokussierung ertönen zwei Signaltöne, und um die fokussierten Bildbereiche werden Rahmen eingeblendet.
- Sind mehrere Bereiche fokussiert, werden mehrere Rahmen angezeigt.

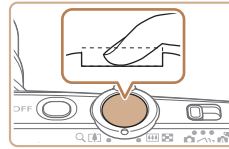
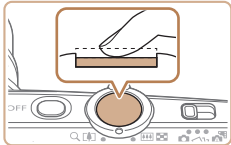

#### 2) Machen Sie die Aufnahme.

- Drücken Sie den Auslöser vollständig herunter.
- Während der Aufnahme ist das Auslösegeräusch der Kamera zu hören. Bei dunklen Lichtverhältnissen wird automatisch der Blitz ausgelöst.
- Achten Sie darauf, die Kamera bis zum Ende des Auslösegeräuschs nicht zu bewegen.
- Nach dem Anzeigen der Aufnahme kehrt die Kamera wieder zum Aufnahmebildschirm zurück.

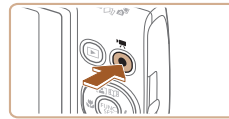

### Aufnahmen von Filmen

#### 1) Starten Sie die Aufnahme.

- Drücken Sie die Movie-Taste. Bei Aufnahmebeginn ertönt ein Signalton, und [REC] sowie die abgelaufene Zeit (1) werden angezeigt.
- Oben und unten auf dem Bildschirm werden schwarze Balken angezeigt, und das Motiv wird leicht vergrößert. Die schwarzen Balken weisen auf nicht aufgezeichnete Bildbereiche hin.
- Die um die erkannten Gesichter angezeigten Rahmen weisen darauf hin, dass diese fokussiert sind.
- Lassen Sie die Movie-Taste los, sobald die Aufzeichnung begonnen hat.

|                                      |
|--------------------------------------|
| Vor Verwendung                       |
| Grundlagen der Kamerabedienung       |
| Erweiterte Funktionen                |
| Grundlagen der Kamera                |
| Automatikmodus/<br>Modus Hybrid Auto |
| Andere Aufnahmemodi                  |
| Modus P                              |
| Wiedergabemodus                      |
| WLAN-Funktionen                      |
| Einstellungsmenü                     |
| Zubehör                              |
| Anhang                               |
| Index                                |

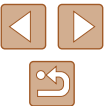



## 2) Passen Sie die Größe des Motivs an, und wählen Sie bei Bedarf einen anderen Bildausschnitt aus.

- Wiederholen Sie die Vorgehensweise in Schritt 3, um die Größe des Motivs anzupassen. Beachten Sie jedoch, dass die Betriebsgeräusche der Kamera aufgezeichnet werden. Filme, die mit in blau dargestellten Zoomfaktoren aufgenommen wurden, wirken körnig.
- Wenn Sie den Bildausschnitt ändern, werden Fokus, Helligkeit und Farben automatisch angepasst.

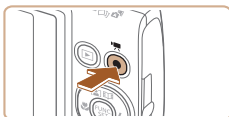

## 3) Beenden Sie die Aufnahme.

- Drücken Sie die Movie-Taste erneut, um die Aufnahme zu beenden. Beim Beenden der Aufzeichnung ertönen zwei Signaltöne.
- Die Aufzeichnung wird automatisch beendet, wenn die Speicherkarte voll ist.

## Aufnehmen im Modus Hybrid Auto

► Fotos ► Filme

Sie können einen kurzen Film über den Tag erstellen, indem Sie einfach Fotos aufnehmen. Die Kamera zeichnet vor jeder Aufnahme zwei- bis viersekündige Videoclips der Szenen auf, die später in einem Filmtagebuch zusammengestellt werden.



## 1) Wechseln Sie in den Modus [Hybrid Auto].

- Stellen Sie den Modus-Schalter auf [Hybrid Auto].



## 2) Richten Sie die Kamera auf den gewünschten Bildausschnitt.

- Befolgen Sie die Schritte 3 – 4 unter „Aufnehmen (Smart Auto)“ (S. 28), um den Bildausschnitt festzulegen und zu fokussieren.
- Eindrucksvollere Filmtagebücher erhalten Sie, indem Sie die Kamera vor dem Aufnehmen von Fotos ca. vier Sekunden lang auf das Motiv richten.

## 3) Machen Sie die Aufnahme.

- Befolgen Sie zum Aufnehmen eines Fotos Schritt 4 unter „Aufnehmen (Smart Auto)“ (S. 28).
- Die Kamera nimmt ein Foto und einen Filmclip auf. Der Filmclip, der mit der Aufnahme des Fotos und einem Verschlussgeräusch endet, stellt ein Kapitel im Filmtagebuch dar.



- Die Akkulebensdauer ist in diesem Modus kürzer als im Modus [AUTO], da für jede Aufnahme ein Film für das Filmtagebuch aufgezeichnet wird.
- Wenn Sie direkt nach dem Einschalten der Kamera, dem Auswählen des Modus [Hybrid Auto] oder einer Benutzung der Kamera ein Foto aufnehmen, wird möglicherweise kein Film für das Filmtagebuch aufgezeichnet.
- Die Betriebsgeräusche der Kamera werden in den Filmen für das Filmtagebuch aufgezeichnet.

Vor Verwendung

Grundlagen der Kamerabedienung

Erweiterte Funktionen

Grundlagen der Kamera

Automatikmodus/  
Modus Hybrid Auto

Andere Aufnahmemodi

Modus P

Wiedergabemodus

WLAN-Funktionen

Einstellungsmenü

Zubehör

Anhang

Index





- Die Qualität des Filmtagebuchs ist [FHD] und kann nicht geändert werden.
- Es werden keine Töne beim Antippen des Auslösers oder beim Verwenden des Selbstauslösers wiedergegeben.
- Filme für das Filmtagebuch werden in den folgenden Fällen als separate Filmdateien gespeichert, auch wenn sie am gleichen Tag im Modus [A/S] aufgezeichnet wurden.
  - Wenn die Filmtagebuchdatei eine Größe von ca. 4 GB erreicht oder die Gesamtaufnahmezeit etwa 29 Minuten und 59 Sekunden beträgt.
  - Wenn das Filmtagebuch geschützt ist (S 72)
  - Wenn die Einstellungen zur Sommerzeit (S 17) oder Zeitzone (S 115) geändert werden
  - Wenn ein neuer Ordner erstellt wird (S 119)
- Aufgezeichnete Verschlussgeräusche können nicht geändert oder gelöscht werden.
- Wenn Filmtagebücher ohne Fotos aufgezeichnet werden sollen, passen Sie die Einstellung im Voraus entsprechend an. Wählen Sie MENU (S 25) ▶ Registerkarte [CAMERA] ▶ [Filmtagebuchtyp] ▶ [Keine Standb.] (S 25) aus.
- Die einzelnen Kapitel können bearbeitet werden (S 83).

## Filme aus einem Filmtagebuch wiedergeben

Zeigen Sie ein Foto im Modus [A/S] an, um den am gleichen Tag erstellten Film aus dem Filmtagebuch wiederzugeben. Sie können auch das Datum des gewünschten Films aus dem Filmtagebuch angeben (S 66).

## Fotos/Filme



- Sollte die Kamera keine Signaltöne ausgeben, wurde sie möglicherweise mit gedrückter Taste [▼] eingeschaltet. Drücken Sie zum Einschalten der Töne die Taste [MENU], wählen Sie [Stummschaltung] auf der Registerkarte [F], und dann mit den Tasten [◀] [▶] [Aus] aus.

## Fotos



- Wird das blinkende Symbol [ ] angezeigt, besteht die Gefahr von unscharfen Bildern durch Kameraverwacklungen. Setzen Sie die Kamera in diesem Fall auf ein Stativ auf, oder ergreifen Sie andere Maßnahmen, um die Kamera ruhig zu halten.
- Falls Ihre Aufnahmen trotz Verwendung des Blitzes dunkel sind, gehen Sie näher an das Motiv heran. Einzelheiten zur Blitzreichweite finden Sie unter „Kamera“ (S 149).
- Die Entfernung zum Motiv ist möglicherweise zu gering, wenn beim Antippen des Auslösers lediglich ein Signalton ertönt. Einzelheiten zum Fokusbereich (Aufnahmebereich) finden Sie unter „Aufnahmebereich“ (S 150).
- Um rote Augen zu vermeiden und die Fokussierung zu unterstützen, wird die Lampe bei schlechten Lichtverhältnissen möglicherweise eingeschaltet.
- Die Anzeige des blinkenden Symbols [ ] bei einem Aufnahmeversuch weist darauf hin, dass der Blitz lädt und die Aufnahme erst nach Abschluss des Ladevorgangs erfolgen kann. Die Aufnahme kann fortgesetzt werden, sobald der Blitz bereit ist. Sie können den Auslöser entweder vollständig herunterdrücken und warten oder den Auslöser loslassen und erneut drücken.
- Zwar können Sie vor dem Erscheinen des Aufnahmebildschirms weitere Fotos aufnehmen, Fokus, Helligkeit und Farben richten sich jedoch möglicherweise nach der vorhergehenden Aufnahme.



- Sie können die Dauer der Anzeige von Bildern nach dem Aufnahmen einstellen (S 43).

|                                  |
|----------------------------------|
| Vor Verwendung                   |
| Grundlagen der Kamerabedienung   |
| Erweiterte Funktionen            |
| Grundlagen der Kamera            |
| Automatikmodus/Modus Hybrid Auto |
| Andere Aufnahmemodi              |
| Modus P                          |
| Wiedergabemodus                  |
| WLAN-Funktionen                  |
| Einstellungsmenü                 |
| Zubehör                          |
| Anhang                           |
| Index                            |



## Filme



- Halten Sie Ihre Finger beim Aufnehmen von Filmen vom Mikrofon fern. Wird das Mikrofon verdeckt, wird unter Umständen kein Ton aufgezeichnet oder der aufgezeichnete Ton klingt gedämpft.

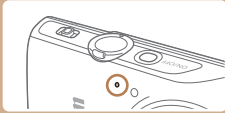

- Berühren Sie bei der Movie-Aufnahme keine Bedienelemente außer der Movie-Taste, da die von der Kamera erzeugten Geräusche aufgezeichnet werden.
- Sobald die Filmaufnahme beginnt, ändert sich der Bildanzeigebereich und Motive werden vergrößert dargestellt, um Verwacklungskorrekturen zu ermöglichen. Zum Aufnehmen von Motiven in der vor der Aufnahme angezeigten Größe, passen Sie die Bildstabilisierungseinstellungen an (41).



- Die Tonaufzeichnung erfolgt in Mono.

## Symbole für Szenen

► Fotos ► Filme

In den Modi [A] und [AUTO] werden die von der Kamera ermittelten Aufnahmeszenen durch ein Symbol auf dem Bildschirm gekennzeichnet, und die entsprechenden Einstellungen für die optimale Fokussierung, Helligkeit und Farbe des Motivs werden automatisch ausgewählt.

| Hintergrund                  | Aufnahmen von Menschen |               |                       | Hintergrundfarbe des Symbols |
|------------------------------|------------------------|---------------|-----------------------|------------------------------|
|                              | Menschen               | In Bewegung*1 | Schatten im Gesicht*1 |                              |
| Hell                         |                        |               |                       | Grau                         |
| Hell und Gegenlicht          |                        |               | –                     |                              |
| Mit blauem Himmel            |                        |               |                       | Hellblau                     |
| Blauer Himmel und Gegenlicht |                        |               | –                     |                              |
| Spotlights                   |                        |               |                       | Dunkelblau                   |
| Dunkel                       |                        |               |                       |                              |
| Dunkel, mit Stativ           |                        | –             | –                     |                              |

Vor Verwendung

Grundlagen der Kamerabedienung

Erweiterte Funktionen

Grundlagen der Kamera

Automatikmodus/  
Modus Hybrid Auto

Andere Aufnahmemodi

Modus P

Wiedergabemodus

WLAN-Funktionen

Einstellungsmenü

Zubehör

Anhang

Index





| Hintergrund                  | Aufnahmen von anderen Motiven |               |               | Hintergrundfarbe des Symbols |
|------------------------------|-------------------------------|---------------|---------------|------------------------------|
|                              | Andere Motive                 | In Bewegung*1 | Im Nahbereich |                              |
| Hell                         |                               |               |               | Grau                         |
| Hell und Gegenlicht          |                               |               |               |                              |
| Mit blauem Himmel            |                               |               |               | Hellblau                     |
| Blauer Himmel und Gegenlicht |                               |               |               |                              |
| Sonnenuntergang              |                               |               | –             | Orange                       |
| Spotlights                   |                               |               |               | Dunkelblau                   |
| Dunkel                       |                               |               |               |                              |
| Dunkel, mit Stativ           | *2                            | –             | –             |                              |

\*1 Wird nicht für Filme angezeigt.

\*2 Wird in dunklen Szenen angezeigt, wenn die Kamera ruhig gehalten wird, wie beim Aufsetzen auf ein Stativ.



- Versuchen Sie, im Modus (S. 53) aufzunehmen, wenn das Symbol für die Szene nicht den tatsächlichen Aufnahmebedingungen entspricht oder die Aufnahme mit dem gewünschten Effekt bzw. der gewünschten Farbe oder Helligkeit nicht möglich ist.

## Symbole für die Bildstabilisierung

► Fotos ► Filme

Die optimale Bildstabilisierung für die Aufnahmebedingungen wird automatisch angewendet (Intelligent IS). Außerdem werden in den Modi und die folgenden Symbole angezeigt.

|  |  |
|--|--|
|  | Bildstabilisierung für Fotos (Normal)  |
|  | Bildstabilisierung für Fotos beim Schwenken (Schwenken)*   |
|  | Bildstabilisierung für schräge Verwacklungen der Kamera und instabile Kameraposition bei Makroaufnahmen (Hybrid-IS). Bei Filmen wird  angezeigt und die Bildstabilisierung  angewendet.  |
|  | Bildstabilisierung für Filme – reduziert starke Verwacklungen, beispielsweise beim Gehen (Dynamisch)   |
|  | Bildstabilisierung für langsame Kameraverwacklungen, beispielsweise bei Filmaufnahmen mit TeleEinstellung (Powered)  |
|  | Keine Bildstabilisierung, da die Kamera auf ein Stativ aufgesetzt ist oder durch andere Hilfsmittel ruhig gehalten wird; Während der Filmaufzeichnung wird jedoch  angezeigt und es wird Bildstabilisierung verwendet, um Wind und anderen Vibrationsquellen entgegenzuwirken (Stativ-IS). |

\* Wird angezeigt, wenn Sie beim Aufnehmen schwenken, um Motiven mit der Kamera zu folgen. Wenn Sie der horizontalen Bewegung von Motiven folgen, wird nur die vertikale Verwacklung durch die Bildstabilisierung ausgeglichen, während die horizontale Bildstabilisierung deaktiviert wird. Wenn Sie hingegen der vertikalen Bewegung von Motiven folgen, wird nur die horizontale Verwacklung durch die Bildstabilisierung korrigiert.



- Um die Bildstabilisierung abzubrechen, setzen Sie auf (S. 41). In diesem Fall wird kein Symbol für die Bildstabilisierung angezeigt.
- Im Modus wird das Symbol nicht angezeigt.

- Vor Verwendung
- Grundlagen der Kamerabedienung
- Erweiterte Funktionen
  - Grundlagen der Kamera
  - Automatikmodus/Modus Hybrid Auto
  - Andere Aufnahmemodi
  - Modus P
  - Wiedergabemodus
  - WLAN-Funktionen
  - Einstellungsmenü
  - Zubehör
  - Anhang
- Index

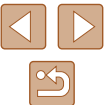

## Auf dem Bildschirm angezeigte Rahmen

► Fotos ► Filme

Im Modus [AUTO] werden verschiedene Rahmen angezeigt, sobald die Kamera die Motive erkennt, auf die Sie die Kamera richten.

- Ein weißer Rahmen wird um das Motiv (oder das Gesicht einer Person) angezeigt, das als das Hauptmotiv erkannt wird, und graue Rahmen werden um die anderen erkannten Gesichter angezeigt. Rahmen folgen sich bewegenden Motiven innerhalb eines bestimmten Bereichs, um sie zu fokussieren. Wenn die Kamera eine Motivbewegung erkennt, wird jedoch nur der weiße Rahmen weiterhin auf dem Bildschirm angezeigt.
- Wenn Sie den Auslöser antippen und die Kamera eine Motivbewegung erkennt, wird ein blauer Rahmen angezeigt und Fokus und Bildhelligkeit werden kontinuierlich angepasst (Servo AF).



- Versuchen Sie, im Modus [P] (S. 53) aufzunehmen, wenn keine Rahmen angezeigt werden, Rahmen nicht um die gewünschten Motive angezeigt werden oder Rahmen auf dem Hintergrund bzw. ähnlichen Bereichen angezeigt werden.

## Häufig verwendete, praktische Funktionen

### Heranzoomen von Motiven (Digitalzoom)

► Fotos ► Filme

Wenn Motive für den herkömmlichen optischen Zoom zu weit entfernt sind, können Sie den Digitalzoom verwenden, um sie um einen Faktor von ca. 48 zu vergrößern.



#### 1 Bewegen Sie den Zoom-Regler in Richtung [Z].

- Halten Sie den Regler gedrückt, bis der Zoomvorgang abgeschlossen ist.
- Der Zoomvorgang stoppt, wenn der größte Zoomfaktor erreicht wurde (bevor das Bild körnig wirkt), und der Zoomfaktor wird dann auf dem Bildschirm angegeben.

#### 2 Bewegen Sie den Zoom-Regler erneut in Richtung [Z].

- (1) ist der aktuelle Zoom-Faktor.
- Die Kamera zoomt noch stärker auf das Motiv.

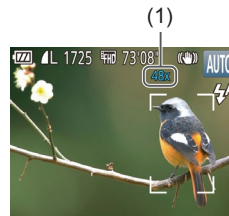

Vor Verwendung

Grundlagen der Kamerabedienung

Erweiterte Funktionen

Grundlagen der Kamera

Automatikmodus/  
Modus Hybrid Auto

Andere Aufnahmemodi

Modus P

Wiedergabemodus

WLAN-Funktionen

Einstellungsmenü

Zubehör

Anhang

Index





- Wenn Sie den Zoom-Regler bewegen, erscheint der Zoombalken (auf dem die Zoomposition angezeigt wird). Der Zoombalken ist farbkodiert und zeigt so den Zoombereich.
  - Weißer Bereich: optischer Zoombereich, in dem das Bild nicht körnig wirkt.
  - Gelber Bereich: digitaler Zoombereich, in dem das Bild nicht merklich körnig ist (ZoomPlus).
  - Blauer Bereich: digitaler Zoombereich, in dem das Bild körnig wirkt.
- Der blaue Bereich ist bei einigen Aufnahmepixeleinstellungen (📖39) nicht verfügbar. Befolgen Sie Schritt 1, um den maximalen Zoomfaktor zu erzielen.



- Um den Digitalzoom zu deaktivieren, wählen Sie MENU (📖25) ► Registerkarte [📷] ► [Digitalzoom] ► [Aus] aus.

## Automatisches Zoomen als Reaktion auf eine Bewegung des Motivs (Automatischer Zoom)

► Fotos ► Filme

Die Kamera zoomt automatisch heran und heraus, um das erkannte Gesicht (📖28) in konstanter Größe anzuzeigen. Wenn sich die Person nähert, zoomt die Kamera automatisch aus (und umgekehrt).



### 1 Wechseln Sie in den Auto-Zoom-Modus.

- Drücken Sie die Taste [▲].
- [👤] wird angezeigt.
- Um das erkannte Gesicht herum wird ein weißer Rahmen angezeigt, und die Kamera zoomt heran und heraus, um das Motiv auf dem Bildschirm zu behalten.

- Wenn mehrere Gesichter erkannt werden, wird um das Gesicht des Hauptmotivs ein weißer Rahmen angezeigt, und für andere Gesichter werden bis zu zwei graue Rahmen angezeigt. Dabei zoomt die Kamera, um die Motive auf dem Bildschirm zu behalten.

### 2 Machen Sie die Aufnahme.

- Das automatische Zoomen wird auch nach dem Aufnehmen des Fotos fortgesetzt, und die Rahmen werden weiterhin angezeigt.
- Drücken Sie die Taste [▲] erneut, um das automatische Zoomen zu beenden. [📷] wird angezeigt.



- Ein Gesicht wird bei bestimmten Zoomfaktoren, oder wenn der Kopf der Person geneigt oder der Kamera nicht direkt zugewendet ist, möglicherweise nicht erkannt.
- Automatisches Zoomen ist in den folgenden Situationen deaktiviert.
  - Bei Änderung des Aufnahmемodus
  - Bei Drücken der Taste [MENU], der Movie-Taste oder der Taste [📷]
  - Bei Drücken der Taste [▶]



- Wenn sich ein erkanntes Motiv in Richtung Bildschirmrand bewegt, zoomt die Kamera heraus, um das Motiv auf dem Bildschirm zu halten.
- Der Zoomfaktor kann nicht geändert werden, nachdem Sie den Auslöser bei Verwendung des Selbstauslösermodus vollständig heruntergedrückt haben (📖36).
- Die Kamera räumt dem Zoomen Vorrang ein, um Motive im Bereich des Bildschirms zu halten. Daher ist es unter Umständen nicht möglich, eine konstante Anzeigegröße für Gesichter beizubehalten. Dies richtet sich jeweils nach der Bewegung des Motivs und den Aufnahmebedingungen.
- Wenn kein Gesicht erkannt wird, zoomt die Kamera bis zu einem gewissen Grad und stoppt dann, bis ein Gesicht erkannt wird.

Vor Verwendung

Grundlagen der Kamerabedienung

Erweiterte Funktionen

Grundlagen der Kamera

Automatikmodus/  
Modus Hybrid Auto

Andere Aufnahmемodi

Modus P

Wiedergabemodus

WLAN-Funktionen

Einstellungsmenü

Zubehör

Anhang

Index

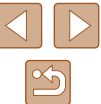

## Verwenden des Selbstauslösers

► Fotos ► Filme

Mit dem Selbstauslöser kann die fotografierende Person in ein Gruppenfoto oder andere zeitgesteuerte Aufnahmen mit aufgenommen werden. Die Aufnahme wird etwa 10 Sekunden nach Drücken des Auslösers vorgenommen.



### 1 Konfigurieren Sie die Einstellung.

- Drücken Sie die Taste [FUNC.], und wählen Sie im Menü [FUNC. SET] und dann [INFO.] aus (S. 24).
- Sobald die Einstellung vorgenommen wurde, wird [INFO.] angezeigt.

### 2 Machen Sie die Aufnahme.

- Für Fotos: Tippen Sie den Auslöser an, um das Motiv zu fokussieren, und drücken Sie ihn dann vollständig herunter.
- Für Filme: Drücken Sie die Movie-Taste.
- Nach dem Starten des Selbstauslösers blinkt die Lampe, und ein Selbstauslöserton ertönt.
- Zwei Sekunden vor der Aufnahme werden das Blinken der Lampe und der Selbstauslöserton schneller. (Die Lampe leuchtet bei Auslösung des Blitzes weiterhin.)
- Drücken Sie die Taste [MENU], um eine Aufnahme nach Verwenden des Selbstauslösers abzubrechen.
- Um die ursprüngliche Einstellung wiederherzustellen, wählen Sie [INFO.] in Schritt 1 aus.

## Verwenden des Selbstauslösers zur Vermeidung von Kamerabewegungen

Mit dieser Option erfolgt die Aufnahme mit einer Verzögerung von ca. zwei Sekunden nach dem Drücken des Auslösers. Wenn die Kamera beim Drücken des Auslösers bewegt wird, wirkt sich das nicht auf die Aufnahme aus.



- Befolgen Sie Schritt 1 unter „Verwenden des Selbstauslösers“ (S. 36), und wählen Sie [INFO.] aus.
- Sobald die Einstellung vorgenommen wurde, wird [INFO.] angezeigt.
- Befolgen Sie Schritt 2 unter „Verwenden des Selbstauslösers“ (S. 36), um eine Aufnahme zu machen.

## Einstellen des Selbstauslösers

Sie können die Verzögerung (0 – 30 Sekunden) und die Anzahl der Aufnahmen (1 – 10) festlegen.

### 1 Wählen Sie [INFO.] aus.

- Befolgen Sie Schritt 1 unter „Verwenden des Selbstauslösers“ (S. 36), wählen Sie [INFO.] aus, und drücken Sie dann die Taste [MENU].

### 2 Konfigurieren Sie die Einstellung.

- Drücken Sie die Tasten [▲][▼], um den Vorlauf oder die Anzahl der Aufnahmen auszuwählen.
- Drücken Sie die Tasten [◀][▶], um einen Wert auszuwählen, und drücken Sie dann die Taste [FUNC.].
- Sobald die Einstellung vorgenommen wurde, wird [INFO.] angezeigt.
- Befolgen Sie Schritt 2 unter „Verwenden des Selbstauslösers“ (S. 36), um eine Aufnahme zu machen.

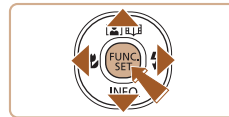

|                                  |
|----------------------------------|
| Vor Verwendung                   |
| Grundlagen der Kamerabedienung   |
| Erweiterte Funktionen            |
| Grundlagen der Kamera            |
| Automatikmodus/Modus Hybrid Auto |
| Andere Aufnahmemodi              |
| Modus P                          |
| Wiedergabemodus                  |
| WLAN-Funktionen                  |
| Einstellungsmenü                 |
| Zubehör                          |
| Anhang                           |
| Index                            |

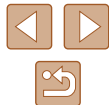



- Für per Selbstauslöser aufgenommene Filme beginnt die Aufnahme nach der von Ihnen angegebenen Vorlaufzeit. Das Angeben der Anzahl von Aufnahmen hat dagegen keinerlei Auswirkung.



- Wenn Sie mehrere Aufnahmen angeben, werden die Einstellungen für Bildhelligkeit und Weißabgleich durch die erste Aufnahme festgelegt. Wenn der Blitz auslöst oder Sie viele Aufnahmen angegeben haben, erhöht sich der Abstand zwischen den Aufnahmen. Die Aufnahme wird automatisch beendet, wenn die Speicherkarte voll ist.
- Wenn für die Verzögerung mehr als zwei Sekunden festgelegt werden, wird das Intervall der Selbstauslöser-Lampe und des Selbstauslösertons zwei Sekunden vor der Aufnahme kürzer. (Die Lampe leuchtet bei Auslösung des Blitzes weiterhin.)

## Deaktivieren des Blitzes

► Fotos ► Filme

Bereiten Sie die Kamera für Aufnahmen ohne Blitz folgendermaßen vor.



- Drücken Sie mehrmals die Taste [▶], bis [☑] angezeigt wird.
- Der Blitz ist nicht mehr aktiviert.
- Um den Blitz zu aktivieren, drücken Sie die Taste [▶] erneut. ([⚡]) wird angezeigt.) Bei dunklen Lichtverhältnissen wird automatisch der Blitz ausgelöst.



- Wird das blinkende Symbol [☑] angezeigt, wenn Sie den Auslöser bei dunklen Lichtverhältnissen antippen und die Kamera deshalb wackelt, setzen Sie die Kamera auf ein Stativ auf, oder ergreifen Sie andere Maßnahmen, um die Kamera ruhig zu halten.

## Hinzufügen eines Datumsaufdrucks

► Fotos ► Filme

Die Kamera kann das Datum der Aufnahme in die rechte untere Ecke von Bildern einfügen.

Beachten Sie jedoch, dass Datumsaufdrucke nicht bearbeitet oder entfernt werden können. Überprüfen Sie daher vorher, ob Datum und Uhrzeit korrekt sind (17).



### 1 Konfigurieren Sie die Einstellung.

- Drücken Sie die Taste [MENU], wählen Sie auf der Registerkarte [📷] die Option [Dat.aufd.] und dann die gewünschte Option aus (25).
- Sobald die Einstellung vorgenommen wurde, wird [☑] angezeigt.

### 2 Machen Sie die Aufnahme.

- Während Sie aufnehmen, fügt die Kamera das Datum oder die Uhrzeit der Aufnahme in die rechte untere Ecke der Bilder ein.
- Wählen Sie in Schritt 1 die Option [Aus] aus, um die ursprüngliche Einstellung wiederherzustellen.



- Datumsaufdrucke lassen sich nicht bearbeiten oder entfernen.



- Aufnahmen, die ohne Datumsaufdruck gemacht wurden, können folgendermaßen mit Datumsaufdruck gedruckt werden. Wenn Sie dies jedoch bei Bildern ausführen, die bereits mit einem Datumsaufdruck versehen sind, werden diese Angaben möglicherweise zweimal gedruckt.
  - Drucken Sie Bilder mithilfe der Druckerfunktionen (127).
  - Verwenden Sie zum Ausdrucken die DPOF-Einstellungen der Kamera (131).

Vor Verwendung

Grundlagen der Kamerabedienung

Erweiterte Funktionen

Grundlagen der Kamera

Automatikmodus/  
Modus Hybrid Auto

Andere Aufnahmemodi

Modus P

Wiedergabemodus

WLAN-Funktionen

Einstellungsmenü

Zubehör

Anhang

Index

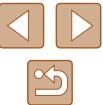

## Reihenaufnahme

► Fotos ► Filme

Drücken Sie im Modus [AUTO] den Auslöser vollständig herunter, um kontinuierlich zu fotografieren. Einzelheiten zur Geschwindigkeit von Reihenaufnahmen finden Sie unter „Kamera“ (📖149).



### 1 Konfigurieren Sie die Einstellung.

- Drücken Sie die Taste [MENU], und wählen Sie im Menü [ ] und dann [ ] aus (📖24).
- Sobald die Einstellung vorgenommen wurde, wird [ ] angezeigt.



### 2 Machen Sie die Aufnahme.

- Drücken Sie den Auslöser vollständig herunter, um kontinuierlich zu fotografieren.



- Bei Reihenaufnahmen werden Position/Stufe von Fokus, Belichtung und Farben beim Antippen des Auslösers festgelegt.
- Kann nicht in Kombination mit dem Selbstauslöser (📖36) verwendet werden.
- Abhängig von den Aufnahmebedingungen, den Kameraeinstellungen und der Zoomposition unterbricht die Kamera das Aufnehmen möglicherweise vorübergehend oder die Geschwindigkeit der Reihenaufnahmen verringert sich.
- Je mehr Bilder gemacht werden, desto langsamer die Aufnahme.
- Bei Blitzauslösung verlangsamt sich die Aufnahmegeschwindigkeit unter Umständen.

## Funktionen zur Bildanpassung

### Ändern des Seitenverhältnisses

► Fotos ► Filme

Ändern Sie das Seitenverhältnis des Bilds (Verhältnis von Breite und Höhe) wie folgt.



- Drücken Sie die Taste [MENU], und wählen Sie im Menü die Option [4:3] und dann die gewünschte Option aus (📖24).
- Nach Abschluss der Einstellung wird das Seitenverhältnis des Bildschirms aktualisiert.
- Um die ursprüngliche Einstellung wiederherzustellen, wiederholen Sie diesen Vorgang, wählen Sie jedoch [4:3] aus.

|      |   |
|------|---|
| 16:9 | Zur Anzeige auf HD-Breitbild-Fernsehgeräten oder ähnlichen Anzeigegeräten.  |
| 3:2  | Entspricht dem Seitenverhältnis eines Kleinbildfilms, wird für den Druck von Bildern im Format 130 x 180 mm bzw. im Postkartenformat verwendet.   |
| 4:3  | Seitenverhältnis des Kamerabildschirms. Zur Anzeige auf Fernsehgeräten mit Standardauflösung (SD) oder ähnlichen Anzeigegeräten. Wird ebenfalls zum Drucken von Bildern im Format 90 x 130 mm bzw. in Formaten der A-Reihe verwendet. |
| 1:1  | Quadratisches Seitenverhältnis  |



- Nicht verfügbar im Modus [ ].

Vor Verwendung

Grundlagen der Kamerabedienung

Erweiterte Funktionen

Grundlagen der Kamera

Automatikmodus/  
Modus Hybrid Auto

Andere Aufnahmemodi

Modus P

Wiedergabemodus

WLAN-Funktionen

Einstellungsmenü

Zubehör

Anhang

Index



## Ändern der Anzahl der Aufnahmepixel (Bildgröße)

► Fotos ► Filme

Wählen Sie die Anzahl der Aufnahmepixel für das Bild wie nachfolgend beschrieben unter den vier Stufen aus. Richtlinien zur Anzahl der Aufnahmen, die bei den verschiedenen Aufnahmepixeleinstellungen auf eine Speicherkarte passen, finden Sie unter „Anzahl der Aufnahmen pro Speicherkarte“ (📖 151).

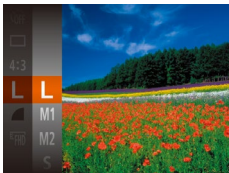

- Drücken Sie die Taste [FUNC. SET], und wählen Sie im Menü die Option [L] und dann die gewünschte Option aus (📖 24).
- Die von Ihnen konfigurierte Option wird nun angezeigt.
- Um die ursprüngliche Einstellung wiederherzustellen, wiederholen Sie diesen Vorgang, wählen Sie jedoch [L] aus.

### Richtlinien für die Auswahl der Aufnahmepixeleinstellung auf Grundlage des Papierformats (für 4:3-Bilder)

|           |                                      |
|-----------|--------------------------------------|
| <b>L</b>  | A2 (420 x 594 mm)                    |
| <b>M1</b> | A3 – A5 (297 x 420 – 148 x 210 mm)   |
| <b>M2</b> | 90 x 130 mm, 130 x 180 mm, Postkarte |
| <b>S</b>  | Für E-Mails und ähnliche Zwecke      |



- Nicht verfügbar im Modus [A.S.]

## Ändern der Bildqualität für Filme

► Fotos ► Filme

Es stehen drei Einstellungen für die Bildqualität zur Verfügung. Richtlinien zur Gesamtlänge für Filme, die bei jeder Bildqualitätseinstellung auf eine Speicherkarte passt, finden Sie unter „Aufnahmedauer pro Speicherkarte“ (📖 151).

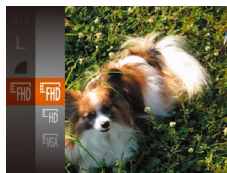

- Drücken Sie die Taste [FUNC. SET], und wählen Sie im Menü die Option [FHD] und dann die gewünschte Option aus (📖 24).
- Die von Ihnen konfigurierte Option wird nun angezeigt.
- Um die ursprüngliche Einstellung wiederherzustellen, wiederholen Sie diesen Vorgang, wählen Sie jedoch [FHD] aus.

| Bildqualität | Anzahl der Aufnahmepixel | Bildfrequenz   | Details                  |
|--------------|--------------------------|----------------|--------------------------|
| <b>FHD</b>   | 1920 x 1080              | 30 Bilder/Sek. | Für Aufnahmen in Full HD |
| <b>HD</b>    | 1280 x 720               | 30 Bilder/Sek. | Für Aufnahmen in HD      |
| <b>VGA</b>   | 640 x 480                | 30 Bilder/Sek. | Für Aufnahmen in SD      |



- In den Modi [FHD] und [HD] werden auf dem Bildschirm oben und unten schwarze Balken angezeigt, die auf nicht aufgezeichnete Bildbereiche hinweisen.

- Vor Verwendung
- Grundlagen der Kamerabedienung
- Erweiterte Funktionen
  - Grundlagen der Kamera
  - Automatikmodus/Modus Hybrid Auto
  - Andere Aufnahmemodi
  - Modus P
  - Wiedergabemodus
  - WLAN-Funktionen
  - Einstellungsmenü
  - Zubehör
  - Anhang
- Index



## Nützliche Aufnahmefunktionen

### Anzeigen des Gitternetzes

► Fotos ► Filme

Sie können während der Aufnahme ein Gitternetz für die vertikale und die horizontale Ausrichtung auf dem Bildschirm anzeigen lassen.

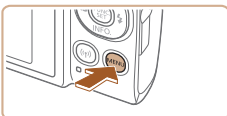

- Drücken Sie die Taste **[MENU]**, wählen Sie auf der Registerkarte **[📷]** **[Gitternetz]** und dann **[Ein]** aus (📖25).
- Nach Abschluss der Einstellung wird das Gitternetz auf dem Bildschirm angezeigt.
- Um die ursprüngliche Einstellung wiederherzustellen, wiederholen Sie diesen Vorgang, wählen Sie jedoch **[Aus]** aus.



- Das Gitternetz wird nicht in Ihren Aufnahmen aufgezeichnet.

## Vergrößern des fokussierten Bereichs

► Fotos ► Filme

Sie können den Fokus überprüfen, indem Sie den Auslöser antippen, um den fokussierten Bildbereich im AF-Rahmen zu vergrößern.

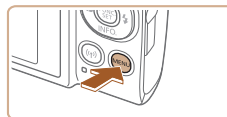

### 1 Konfigurieren Sie die Einstellung.

- Drücken Sie die Taste **[MENU]**, und wählen Sie auf der Registerkarte **[📷]** **[AF-Feld Lupe]** und danach **[Ein]** aus (📖25).

### 2 Überprüfen Sie den Fokus.

- Halten Sie den Auslöser angetippt. Das als Hauptmotiv erkannte Gesicht wird jetzt vergrößert.
- Wählen Sie in Schritt 1 die Option **[Aus]** aus, um die ursprüngliche Einstellung wiederherzustellen.



- Der fokussierte Bereich wird in den folgenden Fällen nicht vergrößert, wenn Sie den Auslöser antippen.
  - Wenn kein Gesicht erkannt wurde, wenn sich die Person zu nah vor der Kamera befindet und das Gesicht zu groß für den Bildschirm ist oder wenn die Kamera eine Motivbewegung erkennt
  - Bei Verwendung des Digitalzooms (📖34)
  - Bei Verwendung der Funktion „Verfolg. AF“ (📖60)
  - Bei Verwendung eines Fernsehgeräts als Anzeige (📖123)
- Nicht verfügbar im Modus **[A]**.

Vor Verwendung

Grundlagen der Kamerabedienung

Erweiterte Funktionen

Grundlagen der Kamera

Automatikmodus/  
Modus Hybrid Auto

Andere Aufnahmemodi

Modus P

Wiedergabemodus

WLAN-Funktionen

Einstellungsmenü

Zubehör

Anhang

Index





## Ändern der IS Modus-Einstellungen

### Deaktivieren der Bildstabilisierung

► Fotos ► Filme

Wenn die Kamera ruhig gehalten wird (z. B. bei Verwendung eines Stativs), sollten Sie die Bildstabilisierung auf [Aus] setzen, um sie zu deaktivieren.

#### 1 Rufen Sie den Einstellungsbildschirm auf.

- Drücken Sie die Taste [MENU], und wählen Sie [IS-Einstellungen] auf der Registerkarte [CAM] aus. Drücken Sie dann die Taste [OK] (📖25).

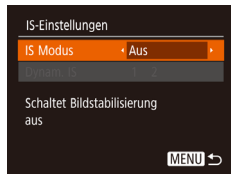

#### 2 Konfigurieren Sie die Einstellung.

- Drücken Sie die Tasten [▲][▼], um [IS Modus] auszuwählen, und wählen Sie dann [Aus], indem Sie die Tasten [◀][▶] benutzen.

|             |  |
|-------------|--|
| Fortlaufend | Die optimale Bildstabilisierung für die Aufnahmebedingungen wird automatisch angewendet (Intelligente IS) (📖33). |
| Aus         | Deaktiviert die Bildstabilisierung.  |

## Aufnahmen von Filmen mit Motiven in der vor der Aufnahme angezeigten Größe

► Fotos ► Filme

Sobald die Filmaufnahme beginnt, ändert sich normalerweise der Bildanzeigebereich und Motive werden vergrößert dargestellt, um Verwacklungskorrekturen zu ermöglichen.

Sie können die Bildstabilisierung verringern, um Filme mit Motiven in der vor der Aufnahme angezeigten Größe aufzuzeichnen.

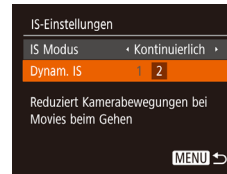

- Befolgen Sie die Schritte unter „Deaktivieren der Bildstabilisierung“ (📖41), um auf den [IS-Einstellungen]-Bildschirm zuzugreifen.
- Wählen Sie [Dynam. IS] und dann [2] aus (📖25).



- Sie können [IS Modus] auch auf [Aus] einstellen, sodass Motive in der vor der Aufnahme angezeigten Größe aufgenommen werden.
- [Dynam. IS] ist nicht verfügbar, wenn [IS Modus] auf [Aus] eingestellt ist (📖41).
- Ist die Qualität des Movies [EVA], ist Dynam. IS [1] und kann nicht geändert werden.

Vor Verwendung

Grundlagen der Kamerabedienung

Erweiterte Funktionen

Grundlagen der Kamera

Automatikmodus/  
Modus Hybrid Auto

Andere Aufnahmemodi

Modus P

Wiedergabemodus

WLAN-Funktionen

Einstellungsmenü

Zubehör

Anhang

Index

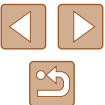

## Anpassen der Kamera

Passen Sie die Aufnahmefunktionen auf der Registerkarte  des Menübildschirms wie folgt an.  
Anleitungen zu Menüfunktionen finden Sie unter „Verwenden des Menübildschirms“ (📖25).

## Deaktivieren des AF-Hilfslichts

► Fotos ► Filme

Sie können die Lampe deaktivieren, die normalerweise automatisch aufleuchtet, wenn Sie in dunklen Lichtverhältnissen den Auslöser antippen, um eine Fokussierung zu erleichtern.



- Drücken Sie die Taste **[MENU]**, und wählen Sie auf der Registerkarte  [AF-Hilfslicht] aus. Wählen Sie dann [Aus].
- Um die ursprüngliche Einstellung wiederherzustellen, wiederholen Sie diesen Vorgang, wählen Sie jedoch [Ein] aus.

## Deaktivieren der Lampe zur Rote-Augen-Reduzierung

► Fotos ► Filme

Sie können die Lampe zur Rote-Augen-Reduzierung deaktivieren. Diese leuchtet auf, um den Rote-Augen-Effekt zu reduzieren, wenn Sie mit Blitz in dunklen Umgebungen aufnehmen.

### 1 Rufen Sie den Bildschirm [Blitzeinstellungen] auf.

- Drücken Sie die Taste **[MENU]**, wählen Sie [Blitzeinstellungen] auf der Registerkarte  aus, und drücken Sie dann die Taste .

### 2 Konfigurieren Sie die Einstellung.

- Setzen Sie [R.Aug.Lampe] auf [Aus].
- Um die ursprüngliche Einstellung wiederherzustellen, wiederholen Sie diesen Vorgang, wählen Sie jedoch [Ein] aus.



Vor Verwendung

Grundlagen der Kamerabedienung

Erweiterte Funktionen

Grundlagen der Kamera

Automatikmodus/  
Modus Hybrid Auto

Andere Aufnahmemodi

Modus P

Wiedergabemodus

WLAN-Funktionen

Einstellungsmenü

Zubehör

Anhang

Index



## Ändern der Bildanzeigart nach Aufnahmen

► Fotos ► Filme

Sie können die Anzeigedauer von Bildern sowie die unmittelbar nach dem Aufnehmen anzuzeigenden Informationen ändern.

## Ändern der Bildanzeigedauer nach Aufnahmen

### 1 Rufen Sie den Bildschirm [Bildüberpr. nach Aufn.] auf.

- Drücken Sie die Taste [MENU], wählen Sie [Bildüberpr. nach Aufn.] auf der Registerkarte [CAM], und drücken Sie dann die Taste [OK].

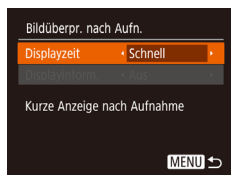

### 2 Konfigurieren Sie die Einstellung.

- Wählen Sie [Displayzeit] und dann die gewünschte Option aus.
- Um die ursprüngliche Einstellung wiederherzustellen, wiederholen Sie diesen Vorgang, wählen Sie jedoch [Schnell] aus.

|                        |   |
|------------------------|---|
| Schnell                | Zeigt Bilder nur solange an, bis Sie wieder Aufnahmen machen können.  |
| 2 Sek., 4 Sek., 8 Sek. | Zeigt Bilder für die festgelegte Dauer an. Sie können sogar während der Anzeige Ihrer Aufnahme eine zweite Aufnahme machen, indem Sie den Auslöser erneut antippen. |
| Halten                 | Zeigt Bilder an, bis Sie den Auslöser antippen.   |
| Aus                    | Es wird kein Bild nach Aufnahmen angezeigt.   |

## Ändern des nach Aufnahmen angezeigten Bildschirms

Ändern Sie die Art der Bildanzeige nach Aufnahmen wie folgt.

### 1 Stellen Sie für [Displayzeit] die Option [2 Sek.], [4 Sek.], [8 Sek.] oder [Halten] ein (📖43).



### 2 Konfigurieren Sie die Einstellung.

- Wählen Sie [Displayinform.] und dann die gewünschte Option aus.
- Um die ursprüngliche Einstellung wiederherzustellen, wiederholen Sie diesen Vorgang, wählen Sie jedoch [Aus] aus.

|             |                                       |
|-------------|---------------------------------------|
| Aus         | Zeigt nur das Bild an.                |
| Detailliert | Zeigt Details zur Aufnahme an (📖141). |



- Wenn für [Displayzeit] (📖43) [Aus] oder [Schnell] eingestellt ist, gilt für [Displayinform.] die Einstellung [Aus], die nicht geändert werden kann.
- Sie können die Displayinformationen umschalten, während ein Bild nach dem Aufnehmen angezeigt wird, indem Sie die Taste [▼] drücken. Beachten Sie, dass die Einstellungen für [Displayinform.] nicht geändert werden. Indem Sie die Taste [OK] drücken, können Sie die folgenden Funktionen nutzen.
  - Schützen (📖72)
  - Favoriten (📖78)
  - Löschen (📖74)

|                                  |
|----------------------------------|
| Vor Verwendung                   |
| Grundlagen der Kamerabedienung   |
| Erweiterte Funktionen            |
| Grundlagen der Kamera            |
| Automatikmodus/Modus Hybrid Auto |
| Andere Aufnahmemodi              |
| Modus P                          |
| Wiedergabemodus                  |
| WLAN-Funktionen                  |
| Einstellungsmenü                 |
| Zubehör                          |
| Anhang                           |
| Index                            |



## Andere Aufnahmemodi

Effektivere Aufnahmen in verschiedenen Szenen und bessere Aufnahmen dank einzigartiger Bildeffekte oder spezieller Funktionen



## Vielfältige Bilder aus jeder Aufnahme (Kreative Aufnahme)

► Fotos ► Filme

Die Kamera bestimmt Motiv und Bildstabilisierungsmodus, weist automatisch Spezialeffekte zu und komponiert die Aufnahme so, dass das Motiv hervorgehoben wird. Für jede Aufnahme werden sechs Fotos aufgezeichnet. Sie können mehrere Fotos mit Effekten unter Verwendung von der Kamera festgelegter Einstellungen aufnehmen.



### 1 Wechseln Sie in den Modus [Modus].

- Stellen Sie den Modus-Schalter auf [Modus].

### 2 Machen Sie die Aufnahme.

- Drücken Sie den Auslöser vollständig herunter. Während Sie aufnehmen, ertönt das Verschlussgeräusch dreimal.
- Nachdem die sechs Bilder in Folge angezeigt wurden, werden sie gleichzeitig für etwa zwei Sekunden angezeigt.
- Um Bilder anzuzeigen, bis Sie den Auslöser antippen, drücken Sie die Taste [OK]. Sie können ein Bild für die Anzeige auf dem Vollbildschirm auswählen, indem Sie die Tasten [▲][▼][◀][▶] und anschließend die Taste [OK] drücken.
- Drücken Sie die Taste [MENU] erneut, um zur ursprünglichen Anzeige zurückzukehren.



- Die Aufnahme dauert eine Weile, während der Blitz aufleuchtet. Halten Sie die Kamera so lange ruhig, bis das Auslösegeräusch dreimal erklingen ist.
- Die sechs Bilder werden als Gruppe verwaltet (69).
- Die gleichzeitige Anzeige der sechs Bilder (siehe Schritt 2) ist nur unmittelbar nach dem Aufnehmen verfügbar.

|                                  |
|----------------------------------|
| Vor Verwendung                   |
| Grundlagen der Kamerabedienung   |
| Erweiterte Funktionen            |
| Grundlagen der Kamera            |
| Automatikmodus/Modus Hybrid Auto |
| Andere Aufnahmemodi              |
| Modus P                          |
| Wiedergabemodus                  |
| WLAN-Funktionen                  |
| Einstellungsmenü                 |
| Zubehör                          |
| Anhang                           |
| Index                            |

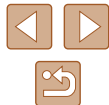

## Bildarstellung während der Wiedergabe

Die sechs Bilder jeder Aufnahme werden als Gruppe verwaltet, und nur das erste Bild der Folge wird im Rahmen der Wiedergabe angezeigt. Das Symbol [SET] oben links im Bildschirm gibt an, dass das Bild Teil einer Gruppe ist.



- Wenn Sie ein gruppiertes Bild löschen (674), werden alle Bilder in der Gruppe ebenfalls gelöscht. Gehen Sie beim Löschen von Bildern vorsichtig vor.



- Gruppierte Bilder können einzeln wiedergegeben (669), und Gruppen können aufgelöst werden (669).
- Wenn Sie ein gruppiertes Bild schützen (672), werden alle Bilder in der Gruppe geschützt.
- Gruppierte Bilder können einzeln angezeigt werden, wenn sie mit der Bildsuche (667) oder Ähnliche Bilder (671) wiedergegeben werden. In diesem Fall werden Bildergruppen temporär aufgelöst.
- Die folgenden Aktionen stehen für gruppierte Bilder nicht zur Verfügung: vergrößern (670), als Favoriten markieren (678), bearbeiten (679), drucken (6127), Druck einzelner Bilder einrichten (6131), in ein Fotobuch einfügen (6133). Zeigen Sie dazu gruppierte Bilder einzeln an (669), oder heben Sie die Gruppierung zunächst auf (669).
- Die gleichzeitige Anzeige (siehe Schritt 2) erfolgt nur unmittelbar nach dem Aufnehmen.

## Auswählen von Effekten

► Fotos ► Filme

Für Bilder, die im Modus [ ] aufgenommen wurden, können Sie Effekte auswählen.



- Drücken Sie nach dem Auswählen des Modus [ ] die Taste [▼].
- Wählen Sie mit den Tasten [◀][▶] einen Effekt aus, und drücken Sie anschließend die Taste [⊕].

|            |                                     |
|------------|-------------------------------------|
| Auto       | Alle Effekte                        |
| Retro      | Die Bilder sehen wie alte Fotos aus |
| Monochrome | Bilder werden einfarbig aufgenommen |
| Spezial    | Plakative, markante Bilder          |
| Natürlich  | Gedämpfte, natürliche Bilder        |

Vor Verwendung

Grundlagen der Kamerabedienung

Erweiterte Funktionen

Grundlagen der Kamera

Automatikmodus/  
Modus Hybrid Auto

Andere Aufnahmemodi

Modus P

Wiedergabemodus

WLAN-Funktionen

Einstellungsmenü

Zubehör

Anhang

Index



## Spezielle Szenen

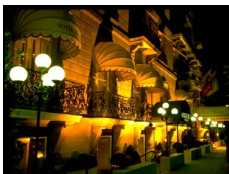

Wählen Sie einen geeigneten Modus für die Aufnahmeszene aus. Die Kamera konfiguriert automatisch die Einstellungen für optimale Aufnahmen.



### 1 Wechseln Sie in den Modus .

- Stellen Sie den Modus-Schalter auf .

### 2 Wählen Sie einen Aufnahmemodus aus.

- Drücken Sie die Taste , wählen Sie im Menü [AUTO], und wählen Sie dann einen Aufnahmemodus aus (24).

### 3 Machen Sie die Aufnahme.

#### Porträtaufnahmen (Porträt)

► Fotos ► Filme

- Nehmen Sie Personen mit einem Unschärfeeffekt auf.

#### Nachtaufnahmen ohne Stativ (Nachtaufnahme ohne Stativ)

► Fotos ► Filme

- Ermöglicht tolle Nachtaufnahmen sowie Porträtaufnahmen mit Abendscenen im Hintergrund, ohne dass die Kamera dabei sehr ruhig gehalten werden muss (z. B. durch Verwendung eines Stativs).
- Durch die Kombination von Reihenaufnahmen wird ein einzelnes Bild erstellt. Hierdurch werden Kameraverwacklungen und Bildrauschen reduziert.



#### Aufnahmen bei schlechten Lichtverhältnissen (Wenig Licht)

► Fotos ► Filme







- Nehmen Sie Bilder mit minimaler Verwacklung von Kamera und Motiv auf, auch bei schlechten Lichtverhältnissen.

#### Aufnahmen von Feuerwerken (Feuerwerk)





► Fotos ► Filme

- Aufnahmen von Feuerwerken in kräftigen Farben.



- Im Modus  wirken die Motive größer als in anderen Modi.
- Im Modus  können Bilder grob wirken, da die ISO-Empfindlichkeit (55) für die jeweiligen Aufnahmebedingungen erhöht wird.
- Da die Kamera im Modus  kontinuierlich Bilder aufnimmt, bewegen Sie sich beim Aufnehmen nicht.
- Im Modus  können starke Verwacklungen oder ein bestimmter Bildstabilisierungsmodus verhindern, dass die erwarteten Ergebnisse erzielt werden.
- Setzen Sie die Kamera bei Verwendung des Modus  auf ein Stativ auf, oder ergreifen Sie andere Maßnahmen, um Kamerabewegungen und -verwacklungen zu vermeiden. Es empfiehlt sich zudem, bei Verwendung eines Stativs oder anderer Hilfsmittel zum Befestigen der Kamera die Option [IS Modus] auf [Aus] zu setzen (41).



- Wenn Sie beim Aufnehmen von Abendscenen ein Stativ verwenden, können Sie mit dem Modus [AUTO] bessere Ergebnisse erzielen als mit dem Modus  (28).
- Die Aufnahmepixeleinstellung für den Modus  ist  M (2592 x 1944) und kann nicht geändert werden.
- Im Modus  werden beim Antippen des Auslösers zwar keine Rahmen angezeigt, der optimale Fokus wird aber dennoch ermittelt.

Vor Verwendung

Grundlagen der Kamerabedienung

Erweiterte Funktionen

Grundlagen der Kamera

Automatikmodus/  
Modus Hybrid Auto

Andere Aufnahmemodi

Modus P

Wiedergabemodus

WLAN-Funktionen

Einstellungsmenü

Zubehör

Anhang

Index



## Anwenden von Spezialeffekten

Fügen Sie Bildern beim Aufnehmen verschiedene Effekte hinzu.



### 1 Wählen Sie einen Aufnahmemodus aus.

- Befolgen Sie die Schritte 1 – 2 unter „Spezielle Szenen“ (46), um einen Aufnahmemodus auszuwählen.

### 2 Machen Sie die Aufnahme.

#### Bilder mit kräftigen Farben (Farbverstärkung)

► Fotos ► Filme

- Aufnahmen mit satten, kräftigen Farben



#### Posteraufnahmen (Postereffekt)

► Fotos ► Filme

- Aufnahmen, die wie ein altes Poster oder eine Illustration wirken.



- Machen Sie in den Modi und zuerst einige Testaufnahmen, um die gewünschten Ergebnisse zu erzielen.

## Aufnahmen mit Fischaugeneffekt (Fisheye-Effekt)

► Fotos ► Filme

Machen Sie Aufnahmen mit dem verzerrenden Fisheye-Effekt.

### 1 Wählen Sie aus.

- Befolgen Sie die Schritte 1 – 2 unter „Spezielle Szenen“ (46), und wählen Sie aus.

### 2 Wählen Sie eine Effektstärke aus.

- Drücken Sie die Taste . Drücken Sie die Tasten , um eine Effektstärke auszuwählen, und drücken Sie dann die Taste .
- Es wird eine Vorschau Ihrer Aufnahme mit dem Effekt angezeigt.

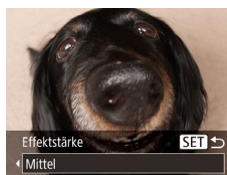

### 3 Machen Sie die Aufnahme.



- Machen Sie zunächst einige Testaufnahmen, um die gewünschten Ergebnisse zu erzielen.

Vor Verwendung

Grundlagen der Kamerabedienung

Erweiterte Funktionen

Grundlagen der Kamera

Automatikmodus/  
Modus Hybrid Auto

Andere Aufnahmemodi

Modus P

Wiedergabemodus

WLAN-Funktionen

Einstellungsmenü

Zubehör

Anhang

Index



## Aufnahmen von Bildern, die wie Miniaturmodelle aussehen (Miniatureffekt)

► Fotos ► Filme

Erzeugt den Effekt eines Miniaturmodells, indem Bildbereiche über und unter dem ausgewählten Bereich unscharf dargestellt werden. Sie können auch Filme aufzeichnen, die wie Szenen in Miniaturmodellen wirken, indem Sie vor der Aufzeichnung von Filmen die Wiedergabegeschwindigkeit auswählen. Personen und Objekte in der Szene bewegen sich während der Wiedergabe schnell. Töne werden nicht aufgenommen.



### 1 Wählen Sie aus.

- Befolgen Sie die Schritte 1 – 2 unter „Spezielle Szenen“ (📖46), und wählen Sie  aus.

- Ein weißer Rahmen wird angezeigt. Es handelt sich um den Bildbereich, der nicht unscharf dargestellt wird.





### 2 Wählen Sie den Bereich aus, der scharf dargestellt werden soll.

- Drücken Sie die Taste .
- Bewegen Sie den Zoom-Regler, um die Rahmengröße zu ändern, und drücken Sie die Tasten , um die Position des Rahmens zu ändern.



### 3 Wählen Sie für Filme die Wiedergabegeschwindigkeit aus.

- Drücken Sie die Taste **[MENU]** und dann die Tasten , um die Geschwindigkeit auszuwählen.

### 4 Kehren Sie zum Aufnahmebildschirm zurück, und machen Sie die Aufnahme.

- Drücken Sie die Taste **[MENU]**, um zum Aufnahmebildschirm zurückzukehren, und machen Sie dann die Aufnahme.

## Wiedergabegeschwindigkeit und geschätzte Wiedergabedauer (für einminütige Videoclips)









| Geschwindigkeit | Wiedergabezeit |
|-----------------|----------------|
| 5x              | ca. 12 Sek.    |
| 10x             | ca. 6 Sek.     |
| 20x             | ca. 3 Sek.     |

Filme werden mit 30 Bildern/Sek. wiedergegeben.



- Der Zoom ist beim Aufnehmen von Filmen nicht verfügbar. Achten Sie darauf, vor der Aufnahme den Zoom einzustellen.
- Machen Sie zunächst einige Testaufnahmen, um die gewünschten Ergebnisse zu erzielen.



- Um den Rahmen vertikal auszurichten, drücken Sie die Tasten  in Schritt 2. Um den Rahmen wieder in horizontaler Ausrichtung anzuzeigen, drücken Sie die Tasten .
- Um den Rahmen zu verschieben, wenn er horizontal ausgerichtet ist, drücken Sie die Tasten , und drücken Sie die Tasten , um ihn zu verschieben, wenn er vertikal ausgerichtet ist.
- Wenn Sie die Kamera vertikal halten, ändert sich die Ausrichtung des Rahmens.
- Die Bildqualität für Filme ist  $\overline{\text{E}}\overline{\text{V}}\overline{\text{G}}\overline{\text{A}}$  bei einem Seitenverhältnis von **[4:3]** und  $\overline{\text{E}}\overline{\text{H}}\overline{\text{P}}$  bei einem Seitenverhältnis von **[16:9]** (📖38). Diese Qualitätseinstellungen können nicht geändert werden.

Vor Verwendung

Grundlagen der Kamerabedienung

Erweiterte Funktionen

Grundlagen der Kamera

Automatikmodus/  
Modus Hybrid Auto

Andere Aufnahmemodi

Modus P

Wiedergabemodus

WLAN-Funktionen

Einstellungsmenü

Zubehör

Anhang

Index





## Aufnahmen mit einem Spielzeugkamera-Effekt (Spielzeugkamera)

► Fotos ► Filme



Durch diesen Effekt ähneln Bilder Aufnahmen einer Spielzeugkamera, indem diese vignettiert werden (dunklere, unschärfere Bildecken) und ihre Farbe geändert wird.

### 1 Wählen Sie aus.

- Befolgen Sie die Schritte 1 – 2 unter „Spezielle Szenen“ (46), und wählen Sie  aus.



### 2 Wählen Sie einen Farbton aus.

- Drücken Sie die Taste . Drücken Sie die Tasten , um einen Farbton auszuwählen, und drücken Sie dann die Taste .
- Es wird eine Vorschau Ihrer Aufnahme mit dem Effekt angezeigt.

### 3 Machen Sie die Aufnahme.

|          |   |
|----------|---|
| Standard | Die Aufnahmen ähneln Bildern, die mit einer Spielzeugkamera aufgenommen wurden. |
| Warm     | Bilder haben einen wärmeren Farbton als bei Auswahl von [Standard].             |
| Kalt     | Bilder haben einen kühleren Farbton als bei Auswahl von [Standard].             |



- Machen Sie zunächst einige Testaufnahmen, um die gewünschten Ergebnisse zu erzielen.

## Aufnahmen im Modus „Monochrome“

► Fotos ► Filme



Sie können Bilder in Schwarzweiß, Sepia oder Blauweiß aufnehmen.

### 1 Wählen Sie aus.

- Befolgen Sie die Schritte 1 – 2 unter „Spezielle Szenen“ (46), und wählen Sie  aus.



### 2 Wählen Sie einen Farbton aus.

- Drücken Sie die Taste . Drücken Sie die Tasten , um einen Farbton auszuwählen, und drücken Sie dann die Taste .
- Es wird eine Vorschau Ihrer Aufnahme mit dem Effekt angezeigt.

### 3 Machen Sie die Aufnahme.

|              |                             |
|--------------|-----------------------------|
| Schwarz/Weiß | Aufnahmen in Schwarzweiß    |
| Sepia        | Aufnahmen mit Sepia-Farbton |
| Blau         | Aufnahmen in Blauweiß       |

Vor Verwendung

Grundlagen der Kamerabedienung

Erweiterte Funktionen

Grundlagen der Kamera

Automatikmodus/  
Modus Hybrid Auto

Andere Aufnahmemodi

Modus P

Wiedergabemodus

WLAN-Funktionen

Einstellungsmenü

Zubehör

Anhang

Index



## Spezielle Modi für andere Zwecke

### Automatische Aufnahme nach Erkennen eines Gesichts (Intelligente Aufnahme)

► Fotos ► Filme

#### Automatische Aufnahme nach Erkennen eines (Lächeln)

Die Kamera nimmt jedes Mal automatisch auf, wenn ein Lächeln erkannt wird, auch wenn der Auslöser nicht gedrückt wird.



#### 1 Wählen Sie [Lächeln] aus.

- Befolgen Sie die Schritte 1 – 2 unter „Spezielle Szenen“ (46), wählen Sie [Lächeln] aus, und drücken Sie dann die Taste [▼].
- Wählen Sie mit den Tasten [◀][▶] die Option [Lächeln] aus, und drücken Sie anschließend die Taste [OK].
- Die Kamera ist nun für die Aufnahme bereit, und es wird [Lächelnerkennung Ein] angezeigt.



#### 2 Richten Sie die Kamera auf eine Person.

- Jedes Mal, wenn ein Lächeln erkannt wird, nimmt die Kamera nach dem Aufleuchten der Lampe ein Bild auf.
- Zum Anhalten der Lächelnerkennung drücken Sie die Taste [◀]. Wenn Sie die Taste [▶] erneut drücken, wird die Erkennung fortgesetzt.



- Wählen Sie nach Abschluss der Aufnahmen einen anderen Modus aus, da die Kamera sonst weiterhin aufnimmt, sobald ein Lächeln erkannt wird.



- Sie können auch wie gewohnt durch Drücken des Auslösers Bilder aufnehmen.
- Ein Lächeln ist einfacher zu erkennen, wenn das Motiv in die Kamera schaut und den Mund beim Lächeln leicht öffnet, sodass Zähne zu sehen sind.
- Um die Anzahl der Aufnahmen zu ändern, drücken Sie nach der Auswahl von [Lächeln] in Schritt 1 die Tasten [▲][▼].

#### Automatische Aufnahme nach Erkennen eines Blinzeln (Blinzel-Timer)

Richten Sie die Kamera auf eine Person, und drücken Sie den Auslöser vollständig herunter. Die Aufnahme wird ca. zwei Sekunden nach Erkennen eines Blinzelns vorgenommen.



#### 1 Wählen Sie [Blinzel-Timer] aus.

- Befolgen Sie die Schritte 1 – 2 unter „Spezielle Szenen“ (46), wählen Sie [Blinzel-Timer] aus, und drücken Sie dann die Taste [▼].
- Wählen Sie mit den Tasten [◀][▶] die Option [Blinzel-Timer] aus, und drücken Sie anschließend die Taste [OK].

#### 2 Richten Sie die Kamera auf den gewünschten Bildausschnitt, und tippen Sie den Auslöser an.

- Stellen Sie sicher, dass um das Gesicht der Person, die blinzeln soll, ein grüner Rahmen angezeigt wird.

#### 3 Drücken Sie den Auslöser vollständig herunter.

- Die Kamera ist nun für die Aufnahme bereit, und es wird [Blinzeln für Aufnahme] angezeigt.
- Die Lampe blinkt und der Selbstaustöserton ist zu hören.

|                                  |
|----------------------------------|
| Vor Verwendung                   |
| Grundlagen der Kamerabedienung   |
| Erweiterte Funktionen            |
| Grundlagen der Kamera            |
| Automatikmodus/Modus Hybrid Auto |
| Andere Aufnahmemodi              |
| Modus P                          |
| Wiedergabemodus                  |
| WLAN-Funktionen                  |
| Einstellungsmenü                 |
| Zubehör                          |
| Anhang                           |
| Index                            |



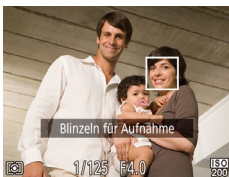

#### 4 Schauen Sie in die Kamera, und blinzeln Sie.

- Die Aufnahme wird ca. zwei Sekunden nach Erkennen eines Blinzels der Person vorgenommen, deren Gesicht sich im Rahmen befindet.
- Drücken Sie die Taste [MENU], um eine Aufnahme nach Verwenden des Selbstauslösers abzubrechen.



- Wenn das Blinzeln nicht erkannt wird, blinzeln Sie langsam und bewusst.
- Ein Blinzeln wird unter Umständen nicht erkannt, wenn die Augen durch Haare oder einen Hut verdeckt sind oder die Person eine Brille trägt.
- Das gleichzeitige Schließen und Öffnen beider Augen wird ebenfalls als Blinzeln erkannt.
- Wenn das Blinzeln nicht erkannt wird, nimmt die Kamera ca. 15 Sekunden später auf.
- Um die Anzahl der Aufnahmen zu ändern, drücken Sie nach der Auswahl von [ ] in Schritt 1 die Tasten [▲][▼].
- Falls sich keine Personen im Bildausschnitt befinden, wenn der Auslöser vollständig heruntergedrückt wird, nimmt die Kamera auf, sobald eine Person die Szene betritt und blinzelt.

### Automatische Aufnahme nach Erkennen einer neuen Person (Gesichts-Timer)

Die Aufnahme wird ca. zwei Sekunden nach Erkennen des Gesichts einer anderen Person (z. B. des Fotografen) gemacht, die die Szene betreten hat (☞59). Dies ist nützlich, wenn Sie auf Gruppenfotos oder ähnlichen Aufnahmen selbst zu sehen sein möchten.



#### 1 Wählen Sie [ ] aus.

- Befolgen Sie die Schritte 1 – 2 unter „Spezielle Szenen“ (☞46), wählen Sie [ ] aus, und drücken Sie dann die Taste [▼].



- Wählen Sie mit den Tasten [◀][▶] die Option [ ] aus, und drücken Sie anschließend die Taste [ ].

#### 2 Richten Sie die Kamera auf den gewünschten Bildausschnitt, und tippen Sie den Auslöser an.

- Stellen Sie sicher, dass um das fokussierte Gesicht ein grüner und um die anderen Gesichter weiße Rahmen angezeigt werden.

#### 3 Drücken Sie den Auslöser vollständig herunter.

- Die Kamera ist nun für die Aufnahme bereit, und es wird [Direkt in d. Kamera sehen um Countdown zu starten] angezeigt.
- Die Lampe blinkt und der Selbstauslöserton ist zu hören.

#### 4 Begeben Sie sich in den Bildausschnitt, und schauen Sie in die Kamera.

- Wenn ein neues Gesicht erkannt wird, blinkt die Lampe und der Selbstauslöserton wird schneller. (Die Lampe leuchtet bei Auslösung des Blitzes weiterhin.) Nach ca. zwei Sekunden wird die Aufnahme vorgenommen.
- Drücken Sie die Taste [MENU], um eine Aufnahme nach Verwenden des Selbstauslösers abzubrechen.



- Auch wenn Ihr Gesicht nicht erfasst wird, nachdem Sie die Szene betreten haben, erfolgt nach ca. 15 Sekunden die Aufnahme.
- Um die Anzahl der Aufnahmen zu ändern, drücken Sie nach der Auswahl von [ ] in Schritt 1 die Tasten [▲][▼].

|                                   |
|-----------------------------------|
| Vor Verwendung                    |
| Grundlagen der Kamerabedienung    |
| Erweiterte Funktionen             |
| Grundlagen der Kamera             |
| Automatikmodus/ Modus Hybrid Auto |
| Andere Aufnahmemodi               |
| Modus P                           |
| Wiedergabemodus                   |
| WLAN-Funktionen                   |
| Einstellungsmenü                  |
| Zubehör                           |
| Anhang                            |
| Index                             |

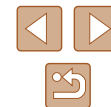

## Aufnahmen mit langer Belichtungsdauer (Langzeitbelichtung)

► Fotos ► Filme

Geben Sie eine Verschlusszeit von 1 bis 15 Sekunden an, um Aufnahmen mit langer Belichtungsdauer zu machen. Setzen Sie die Kamera in diesem Fall auf ein Stativ auf, oder ergreifen Sie andere Maßnahmen, um Kameraverwacklungen zu vermeiden.

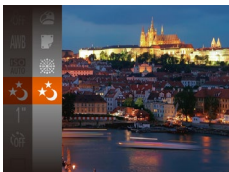

### 1 Wählen Sie [\*] aus.

- Befolgen Sie die Schritte 1 – 2 unter „Spezielle Szenen“ (📖46), und wählen Sie [\*] aus.

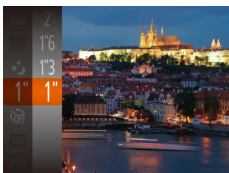

### 2 Wählen Sie die Verschlusszeit aus.

- Drücken Sie die Taste [1/15], wählen Sie im Menü [1/15] aus, und wählen Sie die gewünschte Verschlusszeit aus (📖24).

### 3 Prüfen Sie die Belichtung.

- Tippen Sie den Auslöser an, um die Belichtung für die ausgewählte Verschlusszeit anzuzeigen.

### 4 Machen Sie die Aufnahme.



- Die Helligkeit des Bilds auf dem Bildschirm in Schritt 3 unterscheidet sich von der Helligkeit Ihrer Aufnahmen, wenn der Auslöser angetippt wurde.
- Bei Verschlusszeiten von 1,3 Sekunden oder niedriger dauert es eine Weile, bis Sie wieder Aufnahmen machen können, da die Kamera die Bilder verarbeitet, um Bildrauschen zu reduzieren.
- Setzen Sie bei Verwendung eines Stativs oder anderer Hilfsmittel zum Befestigen der Kamera die Option [S Modus] auf [Aus] (📖41).



- Wird der Blitz ausgelöst, könnte das Bild überbelichtet sein. Sollte dies der Fall sein, stellen Sie den Blitz auf [Aus] ein, und nehmen Sie erneut auf (📖62).

## Reihenaufnahmen in Hochgeschwindigkeit (Highspeed-Serienbilder)

► Fotos ► Filme

Wenn Sie den Auslöser komplett herunterdrücken, macht die Kamera kurz hintereinander eine Reihe von Aufnahmen. Einzelheiten zur Geschwindigkeit von Reihenaufnahmen finden Sie unter „Kamera“ (📖149).



### 1 Wählen Sie [H] aus.

- Befolgen Sie die Schritte 1 – 2 unter „Spezielle Szenen“ (📖46), und wählen Sie [H] aus.

### 2 Machen Sie die Aufnahme.

- Drücken Sie den Auslöser vollständig herunter, um kontinuierlich zu fotografieren.



- Die Aufnahmepixeleinstellung ist [M] (2592 x 1944) und kann nicht geändert werden.
- Die Einstellungen für Fokus, Bildhelligkeit und Farbe werden durch die erste Aufnahme festgelegt.
- Abhängig von den Aufnahmebedingungen, den Kameraeinstellungen und der Zoomposition unterbricht die Kamera das Aufnehmen möglicherweise vorübergehend oder die Geschwindigkeit der Reihenaufnahmen verringert sich.
- Je mehr Bilder gemacht werden, desto langsamer die Aufnahme.

Vor Verwendung

Grundlagen der Kamerabedienung

Erweiterte Funktionen

Grundlagen der Kamera

Automatikmodus/  
Modus Hybrid Auto

Andere Aufnahmemodi

Modus P

Wiedergabemodus

WLAN-Funktionen

Einstellungsmenü

Zubehör

Anhang

Index



# Modus P

Anspruchsvollere Aufnahmen in Ihrem bevorzugten Aufnahmestil



- Die Anweisungen in diesem Kapitel gelten, wenn der Modus-Schalter auf **[P]** steht und der Modus **[P]** eingestellt ist.
- **[P]**: Programm-AE; AE: Automatische Belichtung
- Wenn Sie eine in diesem Kapitel beschriebene Funktion in anderen Modi als **[P]** verwenden möchten, sollten Sie zuvor prüfen, ob die Funktion in diesen Modi verfügbar ist (📖142).

## Aufnahmen im Modus Programm-AE (Modus [P])

► Fotos ► Filme

Sie können viele Funktionseinstellungen an Ihren bevorzugten Aufnahmestil anpassen.



### 1 Wechseln Sie in den Modus [P].

- Befolgen Sie die Schritte 1 – 2 unter „Spezielle Szenen“ (📖46), und wählen Sie **[P]** aus.

### 2 Passen Sie die Einstellungen wie gewünscht an (📖54 – 📖63), und machen Sie dann eine Aufnahme.



- Lässt sich beim Antippen des Auslösers keine optimale Belichtung einstellen, werden Verschlusszeit und Blendenwert orange angezeigt. Passen Sie in diesem Fall die ISO-Empfindlichkeit (📖55) an, oder aktivieren Sie den Blitz (wenn Motive zu dunkel sind, 📖62), um für optimale Belichtung zu sorgen.
- Filme können im Modus **[P]** auch durch Drücken der Movie-Taste aufgenommen werden. Einige FUNC. (📖24)- und MENU (📖25)-Einstellungen werden jedoch eventuell automatisch für die Filmaufnahme angepasst.

Vor Verwendung

Grundlagen der Kamerabedienung

Erweiterte Funktionen

Grundlagen der Kamera

Automatikmodus/  
Modus Hybrid Auto

Andere Aufnahmemodi

Modus P

Wiedergabemodus

WLAN-Funktionen

Einstellungsmenü

Zubehör

Anhang

Index



## Bildhelligkeit (Belichtung)

### Anpassen der Bildhelligkeit (Belichtungskorrektur)

► Fotos ► Filme

Die Standardbelichtung der Kamera kann in 1/3-Schritten im Bereich -2 bis +2 angepasst werden.



- Drücken Sie die Taste  $\left[ \begin{smallmatrix} \odot \\ \oplus \end{smallmatrix} \right]$ , und wählen Sie im Menü  $[\pm 0]$  aus. Drücken Sie während der Betrachtung des Bildschirms die Tasten  $[\blacktriangle]$ / $[\blacktriangledown]$ , um die Helligkeit anzupassen (📖 24).
- Zeigen Sie bei Filmaufnahmen den Belichtungskorrekturbalken an.
- Drücken Sie beim Aufnehmen von Fotos die Taste  $\left[ \begin{smallmatrix} \odot \\ \oplus \end{smallmatrix} \right]$ , um den eingestellten Belichtungskorrekturwert anzuzeigen, und machen Sie dann die Aufnahme.



- Sie können Fotos auch bei angezeigtem Belichtungskorrekturbalken aufnehmen.
- Bei Movieaufnahmen wird  $[AE]$  angezeigt, und die Belichtung wird gespeichert.

## Ändern des Lichtmessverfahrens

► Fotos ► Filme

Passen Sie das Lichtmessverfahren (Messung der Helligkeit) wie folgt an die Aufnahmebedingungen an.

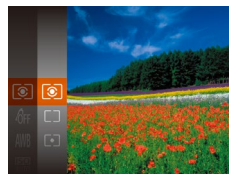

- Drücken Sie die Taste  $\left[ \begin{smallmatrix} \odot \\ \oplus \end{smallmatrix} \right]$ , und wählen Sie im Menü die Option  $\left[ \begin{smallmatrix} \odot \\ \oplus \end{smallmatrix} \right]$  und dann die gewünschte Option aus (📖 24).
- Die von Ihnen konfigurierte Option wird nun angezeigt.

|   |  |
|---|--|
| $\left[ \begin{smallmatrix} \odot \\ \oplus \end{smallmatrix} \right]$ Mehrfeld                 | Für Standardaufnahmebedingungen einschließlich Aufnahmen mit Hintergrundbeleuchtung. Passt die Belichtung automatisch an die Aufnahmebedingungen an.                               |
| $\left[ \begin{smallmatrix} \square \\ \square \end{smallmatrix} \right]$ Mittenbetont integral | Legt die durchschnittliche Helligkeit für den gesamten Bildbereich fest (Helligkeit im Hauptbereich hat bei der Berechnung höhere Gewichtung).                                     |
| $\left[ \begin{smallmatrix} \odot \\ \bullet \end{smallmatrix} \right]$ Spot                    | Misst die Belichtung nur innerhalb $\left[ \begin{smallmatrix} \square \\ \square \end{smallmatrix} \right]$ (Rahmen für Spotmessfeld), der in der Bildschirmmitte angezeigt wird. |

Vor Verwendung

Grundlagen der Kamerabedienung

Erweiterte Funktionen

Grundlagen der Kamera

Automatikmodus/  
Modus Hybrid Auto

Andere Aufnahmemodi

Modus P

Wiedergabemodus

WLAN-Funktionen

Einstellungsmenü

Zubehör

Anhang

Index





## Ändern der ISO-Empfindlichkeit

► Fotos ► Filme

Stellen Sie die ISO-Empfindlichkeit auf [AUTO], um eine automatische Anpassung an Aufnahmemodus und Bedingungen zu ermöglichen. Wählen Sie anderenfalls eine höhere ISO-Empfindlichkeit für eine höhere Empfindlichkeit oder einen geringeren Wert für eine geringere Empfindlichkeit.



- Drücken Sie die Taste , und wählen Sie im Menü die Option  und dann die gewünschte Option aus  24).
- Die von Ihnen konfigurierte Option wird nun angezeigt.







- Um die automatisch festgelegte ISO-Empfindlichkeit anzuzeigen, wenn für die ISO-Empfindlichkeit die Einstellung [AUTO] ausgewählt wurde, tippen Sie den Auslöser an.
- Obwohl die Auswahl einer geringeren ISO-Empfindlichkeit die Körnigkeit von Bildern reduzieren kann, besteht ein höheres Risiko, dass in Abhängigkeit vom Bildstabilisierungsmodus Motiv- und Kameraverwacklungen auftreten.
- Die schnellere Verschlusszeit, die bei höherer ISO-Empfindlichkeit verwendet wird, reduziert Motiv- und Kameraverwacklungen und erhöht die Blitzreichweite. Aufnahmen können jedoch körnig wirken.

## Anpassen der Bildhelligkeit (i-contrast)

► Fotos ► Filme

Zu helle oder dunkle Bildbereiche (wie etwa Gesichter oder Hintergründe) werden vor der Aufnahme erkannt und automatisch auf die optimale Helligkeit angepasst. Ferner kann ein zu geringer Bildkontrast vor der Aufnahme automatisch korrigiert werden, damit Motive deutlicher hervorgehoben werden.



- Drücken Sie die Taste , und wählen Sie auf der Registerkarte  [i-contrast] und dann [Auto]  25) aus.
- Sobald die Einstellung vorgenommen wurde, wird  angezeigt.



- Unter bestimmten Aufnahmebedingungen kann die Korrektur ungenau sein oder das Bild grob erscheinen.



- Sie können auch vorhandene Bilder korrigieren  81).

Vor Verwendung

Grundlagen der Kamerabedienung

Erweiterte Funktionen

Grundlagen der Kamera

Automatikmodus/  
Modus Hybrid Auto

Andere Aufnahmemodi

Modus P

Wiedergabemodus

WLAN-Funktionen

Einstellungsmenü

Zubehör

Anhang

Index



# Bildfarben

## Anpassung des Weißabgleichs

► Fotos ► Filme

Durch die Anpassung des Weißabgleichs (WB) erscheinen Bildfarben für die aufgenommene Szene natürlicher.

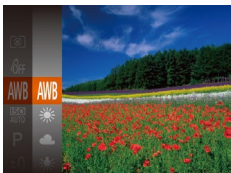

- Drücken Sie die Taste [WB], und wählen Sie im Menü die Option [AWB] und dann die gewünschte Option aus (24).
- Die von Ihnen konfigurierte Option wird nun angezeigt.

|     |                |   |
|-----|----------------|---|
| AWB | Automatikmodus | Legt automatisch den optimalen Weißabgleich für die Aufnahmebedingungen fest. |
| ☀   | Tageslicht     | Für Außenaufnahmen bei gutem Wetter.  |
| ☁   | Wolbig         | Für Aufnahmen bei Bewölkung oder Dämmerung.                                   |
| 💡   | Kunstlicht     | Für Aufnahmen bei normalem Kunstlicht.  |
| 💡   | Leuchtstoff    | Für Aufnahmen mit weißen Leuchtstofflampen.                                   |
| 💡   | Leuchtstoff H  | Für Aufnahmen mit weißen Tageslicht-Leuchtstofflampen.                        |
| 📄   | Custom         | Ermöglicht die manuelle Festlegung des Weißabgleichs (56).                    |

## Custom Weißabgleich

Damit Bildfarben unter den vorhandenen Lichtverhältnissen natürlich aussehen, passen Sie den Weißabgleich an die Lichtquelle an. Passen Sie den Weißabgleich an die vorhandene Lichtquelle an.



- Befolgen Sie die Schritte unter „Anpassung des Weißabgleichs“ (56), um [WB] auszuwählen.
- Richten Sie die Kamera auf ein einfaches weißes Motiv aus, sodass der gesamte Bildschirm weiß ist. Drücken Sie die Taste [MENU].
- Der Farbton auf dem Bildschirm ändert sich nach der Aufzeichnung der Weißabgleichdaten.



- Wenn Sie die Kameraeinstellungen nach Aufzeichnung der Weißabgleichdaten ändern, wirken die Farben möglicherweise unnatürlich.

## Ändern der Farbtöne eines Bilds (My Colors)

► Fotos ► Filme

Ändern Sie die Bildfarbtöne wie gewünscht. Konvertieren Sie beispielsweise Bilder in Sepia oder Schwarzweiß.

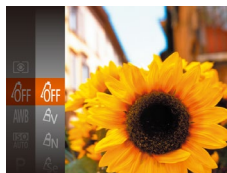

- Drücken Sie die Taste [WB], und wählen Sie im Menü die Option [OFF] und dann die gewünschte Option aus (24).
- Die von Ihnen konfigurierte Option wird nun angezeigt.

Vor Verwendung

Grundlagen der Kamerabedienung

Erweiterte Funktionen

Grundlagen der Kamera

Automatikmodus/  
Modus Hybrid Auto

Andere Aufnahmemodi

Modus P

Wiedergabemodus

WLAN-Funktionen

Einstellungsmenü

Zubehör

Anhang

Index





|                     |  |
|---------------------|--|
| ☞ My Colors Aus     | –  |
| ☞ Kräftig           | Betont Kontrast und Farbsättigung und führt so zu schärferen Bildern.  |
| ☞ Neutral           | Schwächt Kontrast und Farbsättigung ab, sodass sich weniger kräftige Bilder ergeben.   |
| ☞ Sepia             | Erzeugt Bilder mit Sepia-Farbtönen.  |
| ☞ Schwarz/Weiß      | Erzeugt Schwarzweißbilder.   |
| ☞ Diafilm           | Kombiniert die Effekte für kräftiges Blau, kräftiges Grün und kräftiges Rot, um intensive, und dennoch natürlich wirkende Farben ähnlich denen eines Diafilms zu erzeugen. |
| ☞ Hellerer Hautton  | Hellt Hauttöne auf.  |
| ☞ Dunklerer Hautton | Macht Hauttöne dunkler.  |
| ☞ Kräftiges Blau    | Betont blaue Farbtöne in Bildern. Dadurch erscheinen blaue Motive wie Himmel und Meer kräftiger.   |
| ☞ Kräftiges Grün    | Betont grüne Farbtöne in Bildern. Dadurch erscheinen grüne Motive wie Berge und Laub kräftiger.  |
| ☞ Kräftiges Rot     | Betont rote Farbtöne in Bildern. Dadurch erscheinen rote Motive kräftiger.   |
| ☞ Custom Farbe      | Passen Sie Kontrast, Schärfe Farbsättigung usw. nach Wunsch an (☞57).  |



- Der Weißabgleich (☞56) kann im Modus [☞] oder [☞] nicht eingestellt werden.
- In den Modi [☞] und [☞] werden außer der Hautfarbe von Personen möglicherweise auch andere Farbtöne geändert. Bei einigen Hauttönen werden möglicherweise nicht die gewünschten Ergebnisse erzielt.

## Custom Farbe

Wählen Sie die gewünschte Einstellung für Kontrast, Schärfe, Farbsättigung, Rot, Grün, Blau und Hauttöne einer Aufnahme aus 5 verschiedenen Stufen aus.

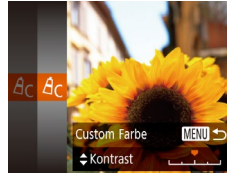

### 1 Rufen Sie den Einstellungsbildschirm auf.

- Befolgen Sie die Schritte unter „Ändern der Farbtöne eines Bilds (My Colors)“ (☞56), um [☞] auszuwählen, und drücken Sie dann die Taste **MENU**.

### 2 Konfigurieren Sie die Einstellung.

- Drücken Sie die Tasten [▲][▼], um ein Element auszuwählen, und geben Sie dann den Wert an, indem Sie die Tasten [◀][▶] drücken.
- Um stärkere/intensivere Effekte (oder dunklere Hauttöne) zu erzielen, passen Sie den Wert nach rechts an, um schwächere/weniger intensive Effekte (oder hellere Hauttöne) zu erzielen, passen Sie den Wert nach links an.
- Drücken Sie die Taste **MENU**, um die Einstellung zu bestätigen.

|                                  |
|----------------------------------|
| Vor Verwendung                   |
| Grundlagen der Kamerabedienung   |
| Erweiterte Funktionen            |
| Grundlagen der Kamera            |
| Automatikmodus/Modus Hybrid Auto |
| Andere Aufnahmemodi              |
| Modus P                          |
| Wiedergabemodus                  |
| WLAN-Funktionen                  |
| Einstellungsmenü                 |
| Zubehör                          |
| Anhang                           |
| Index                            |

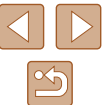

## Aufnahmebereich und Fokussierung

### Nahaufnahmen (Makro)

► Fotos ► Filme

Um den Fokus auf Motive im Nahbereich einzuschränken, stellen Sie die Kamera auf [M] ein. Einzelheiten zur Reichweite des Fokus finden Sie unter „Aufnahmebereich“ (S. 150).

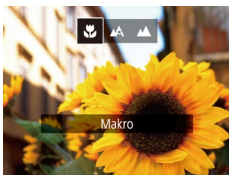

- Drücken Sie die Taste [M] und anschließend die Tasten [Z][R], um [M] auszuwählen. Drücken Sie dann die Taste [M].
- Sobald die Einstellung vorgenommen wurde, wird [M] angezeigt.



- Bei Blitzauslösung kann eine Vignettierung erfolgen.
- Im gelben Balkenanzeigebereich unter dem Zoombalken wird [M] grau, und die Kamera stellt nicht scharf.



- Um Kameraverwacklungen zu vermeiden, versuchen Sie, die Kamera auf ein Stativ aufzusetzen, und stellen Sie sie auf [S] ein (S. 36).

### Aufnahmen weit entfernter Motive (Unendlich)

► Fotos ► Filme

Um den Fokus auf weit entfernte Motive einzuschränken, stellen Sie die Kamera auf [∞] ein. Einzelheiten zur Reichweite des Fokus finden Sie unter „Aufnahmebereich“ (S. 150).



- Drücken Sie die Taste [M] und anschließend die Tasten [Z][R], um [∞] auszuwählen. Drücken Sie dann die Taste [M].
- Sobald die Einstellung vorgenommen wurde, wird [∞] angezeigt.

Vor Verwendung

Grundlagen der Kamerabedienung

Erweiterte Funktionen

Grundlagen der Kamera

Automatikmodus/  
Modus Hybrid Auto

Andere Aufnahmemodi

Modus P

Wiedergabemodus

WLAN-Funktionen

Einstellungsmenü

Zubehör

Anhang

Index



## Digital-Telekonverter

► Fotos ► Filme

Die Brennweite des Objektivs kann ungefähr um den Faktor 1.6x oder 2.0x erhöht werden. Dies kann Kameraverwacklungen reduzieren, da die Verschlusszeit kürzer ist als wenn nur der Zoom (einschließlich des Digitalzoom) mit demselben Zoomfaktor verwendet wird.



- Drücken Sie die Taste **[MENU]**, und wählen Sie **[Digitalzoom]** auf der Registerkarte **[📷]** und dann die gewünschte Option aus (📖25).
- Die Ansicht wird vergrößert, und der Zoomfaktor wird auf dem Bildschirm angezeigt.



- Der Digital-Telekonverter kann nicht zusammen mit dem Digitalzoom (📖34) oder der Funktion „AF-Feld Lupe“ (📖40) verwendet werden.



- Die Verschlusszeit kann äquivalent sein, wenn Sie den Zoom-Regler komplett in Richtung **[📷]** bewegen (maximale Teleeinstellung) und heranzoomen, um das Motiv auf dieselbe Größe zu vergrößern (siehe Schritt 2 unter „Heranzoomen von Motiven (Digitalzoom)“ (📖34)).

## Ändern des AF-Rahmenmodus

Ändern Sie den AF-Rahmenmodus (Autofokus), um ihn wie folgt an die vorliegenden Aufnahmebedingungen anzupassen.



- Drücken Sie die Taste **[MENU]**, und wählen Sie **[AF-Rahmen]** auf der Registerkarte **[📷]** und dann die gewünschte Option aus (📖25).

### ■ Gesicht/AiAF

► Fotos ► Filme

- Erkennt die Gesichter von Personen und nimmt dann die Fokussierung, die Belichtung (nur Mehrfeldmessung) sowie den Weißabgleich (nur **[AWB]**) vor.
- Nach dem Ausrichten der Kamera auf das Motiv wird ein weißer Rahmen um das Gesicht der Person angezeigt, das als das Hauptmotiv erkannt wird, und bis zu zwei graue Rahmen werden um die anderen erkannten Gesichter angezeigt.
- Die Rahmen folgen den sich bewegenden Motiven innerhalb eines bestimmten Bereichs, wenn die Kamera Bewegungen erkennt.
- Wenn der Auslöser angetippt wird, werden bis zu neun grüne Rahmen um die scharf gestellten Gesichter angezeigt.

Vor Verwendung

Grundlagen der Kamerabedienung

Erweiterte Funktionen

Grundlagen der Kamera

Automatikmodus/  
Modus Hybrid Auto

Andere Aufnahmemodi

Modus P

Wiedergabemodus

WLAN-Funktionen

Einstellungsmenü

Zubehör

Anhang

Index





- Wenn Gesichter nicht erkannt werden oder nur graue Rahmen angezeigt werden (keine weißen), werden bei Antippen des Auslösers in den scharf gestellten Bereichen bis zu neun grüne Rahmen angezeigt.
- Falls Servo AF (61) auf [Ein] gesetzt ist und Gesichter nicht erkannt werden, wird der AF-Rahmen in der Mitte des Bildschirms angezeigt, wenn Sie den Auslöser antippen.
- Beispiele für Gesichter, die nicht erkannt werden können:
  - Entfernte oder sehr nahe Motive
  - Dunkle oder helle Motive
  - Gesichter im Profil, aus einem bestimmten Winkel oder teilweise verborgen
- Die Kamera identifiziert möglicherweise auch Gegenstände als menschliche Gesichter.
- Kann die Kamera nicht scharf stellen, wenn Sie den Auslöser antippen, werden keine AF-Rahmen angezeigt.

## Auswählen der zu fokussierenden Motive (Verfolgung AF)

► Fotos ► Filme

Wählen Sie vor der Aufnahme wie folgt das zu fokussierende Motiv aus.

### 1 Wählen Sie [Verfolg. AF] aus.

- Befolgen Sie die Schritte unter „Ändern des AF-Rahmenmodus“ (59), um [Verfolg. AF] auszuwählen.
- [□] wird in der Mitte des Bildschirms angezeigt.

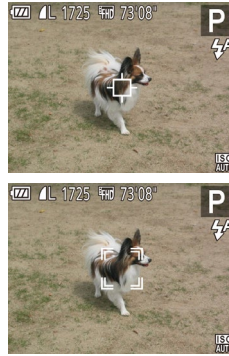

- [Servo AF] (61) wird auf [Ein] eingestellt und kann nicht geändert werden.
- Möglicherweise kann das Motiv nicht verfolgt werden, wenn es zu klein ist, sich zu schnell bewegt oder die Motivfarbe oder -helligkeit dem Hintergrund zu sehr ähnelt.
- [AF-Feld Lupe] auf der Registerkarte [ ] ist nicht verfügbar.
- [ ] und [ ] sind nicht verfügbar.



- Die Kamera erkennt Motive auch dann, wenn Sie den Auslöser antippen und dabei nicht die Taste [ ] drücken. Nach der Aufnahme wird [□] in der Mitte des Bildschirms angezeigt.

### 2 Wählen Sie ein Motiv für die Fokussierung aus.

- Richten Sie die Kamera so aus, dass [□] sich auf dem gewünschten Motiv befindet, und drücken Sie dann die Taste [◀].
- Es ertönt ein Signalton, und [ ] wird angezeigt, wenn das Motiv erkannt wird. Die Kamera verfolgt das Motiv innerhalb eines bestimmten Bereichs, selbst wenn sich das Motiv bewegt.
- Wenn kein Motiv erkannt wird, wird [□] angezeigt.
- Um das kontinuierliche Scharfstellen abzubrechen, drücken Sie erneut die Taste [◀].

### 3 Machen Sie die Aufnahme.

- Halten Sie den Auslöser angetippt. [ ] ändert sich zu einem blauen [ ], das dem Motiv folgt, während Fokus und Belichtung (Servo AF) (61) kontinuierlich angepasst werden.
- Drücken Sie den Auslöser vollständig herunter, um aufzunehmen.
- Selbst nachdem eine Aufnahme gemacht wurde, wird [ ] angezeigt. Die Kamera verfolgt das Motiv weiter.

|                                  |
|----------------------------------|
| Vor Verwendung                   |
| Grundlagen der Kamerabedienung   |
| Erweiterte Funktionen            |
| Grundlagen der Kamera            |
| Automatikmodus/Modus Hybrid Auto |
| Andere Aufnahmemodi              |
| Modus P                          |
| Wiedergabemodus                  |
| WLAN-Funktionen                  |
| Einstellungsmenü                 |
| Zubehör                          |
| Anhang                           |
| Index                            |

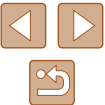

## Mitte

► Fotos ► Filme

In der Mitte wird ein AF-Rahmen angezeigt. Effizient für zuverlässige Fokussierung.



- Kann die Kamera nicht scharf stellen, wenn Sie den Auslöser antippen, wird ein gelber AF-Rahmen mit angezeigt.



- Um die Größe des AF-Rahmens zu reduzieren, drücken Sie die Taste **[MENU]**, und stellen Sie [AF-Feld Größe] auf der Registerkarte auf [Klein] ein (📖25).
- Bei Verwendung des Digitalzooms (📖34) oder des Digital-Telekonverters (📖59) wird die Größe des AF-Rahmens auf [Normal] gesetzt.
- Um den Bildausschnitt so auszuwählen, dass sich die Motive am Rand oder in einer Ecke befinden, richten Sie die Kamera zuerst so aus, dass sich das Motiv im AF-Rahmen befindet, und tippen Sie dann den Auslöser an. Ändern Sie bei angetippt gehaltenem Auslöser den Bildausschnitt wie gewünscht, und drücken Sie den Auslöser dann vollständig herunter (Schärfenspeicher).
- Die Position des AF-Rahmens wird vergrößert, wenn Sie den Auslöser antippen und für [AF-Feld Lupe] (📖40) [Ein] eingestellt ist.

## Aufnahmen mit Servo AF

► Fotos ► Filme

Dieser Modus sorgt dafür, dass sich bewegende Motive aufgenommen werden, da die Kamera weiterhin auf das Motiv fokussiert ist und die Belichtung solange anpasst, wie Sie den Auslöser antippen.



### 1 Konfigurieren Sie die Einstellung.

- Drücken Sie die Taste **[MENU]**, und wählen Sie [Servo AF] auf der Registerkarte und danach [Ein] aus (📖25).

### 2 Stellen Sie scharf.

- Fokus und Belichtung werden dort beibehalten, wo der blaue AF-Rahmen angezeigt wird, wenn Sie den Auslöser antippen.



- Unter einigen Aufnahmebedingungen kann die Kamera möglicherweise nicht scharf stellen.
- Bei dunklen Lichtverhältnissen kann es vorkommen, dass Servo AF nach Antippen des Auslösers nicht aktiviert wird. (AF-Rahmen werden nicht blau angezeigt.) In diesem Fall können Sie den Fokus und die Belichtung gemäß dem eingestellten AF-Rahmenmodus festlegen.
- Lässt sich keine optimale Belichtung einstellen, werden Verschlusszeit und Blendenwert orange angezeigt. Lassen Sie den Auslöser los, und tippen Sie ihn dann erneut an.
- [AF-Feld Lupe] auf der Registerkarte (📖25) ist nicht verfügbar.
- Bei Verwendung des Selbstauslösers nicht verfügbar (📖36).

Vor Verwendung

Grundlagen der Kamerabedienung

Erweiterte Funktionen

Grundlagen der Kamera

Automatikmodus/  
Modus Hybrid Auto

Andere Aufnahmemodi

Modus P

Wiedergabemodus

WLAN-Funktionen

Einstellungsmenü

Zubehör

Anhang

Index



## Ändern der Fokuseinstellung

► Fotos ► Filme

Sie können die standardmäßige Einstellung ändern, dass die Kamera kontinuierlich Motive fokussiert, auf die sie gerichtet wird, auch bei Nichtbetätigen des Auslösers. Sie können die Kamera stattdessen so einstellen, dass sie nur fokussiert, wenn Sie den Auslöser antippen.



- Drücken Sie die Taste [MENU], und wählen Sie [Kontinuierl. AF] auf der Registerkarte [Kamera] aus. Wählen Sie dann [Aus] (S. 25).

|     |   |
|-----|---|
| Ein | Verhindert, dass Ihnen Gelegenheiten für eine Aufnahme entgehen, da die Kamera Motive kontinuierlich fokussiert, bis der Auslöser angetippt wird. |
| Aus | Spart Energie, da die Kamera nicht kontinuierlich fokussiert.   |

## Blitz

### Ändern des Blitzmodus

► Fotos ► Filme

Sie können den Blitzmodus ändern, um ihn an die Aufnahmeszene anzupassen. Einzelheiten zur Blitzreichweite finden Sie unter „Kamera“ (S. 149).

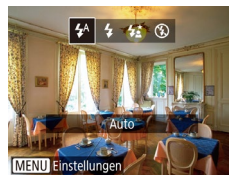

#### Konfigurieren Sie die Einstellung.

- Drücken Sie die Taste [Z], drücken Sie dann die Tasten [Z] [Z], um einen Blitzmodus auszuwählen, und drücken Sie schließlich die Taste [Z].
- Die von Ihnen konfigurierte Option wird nun angezeigt.

#### Automatisch

Löst den Blitz bei dunklen Lichtverhältnissen automatisch aus.

#### An

Blitzt bei jeder Aufnahme.

#### Langzeitsyncr.

Blitzt, um das Motiv (beispielsweise Personen) zu erhellen, während bei Aufnahmen mit langer Verschlusszeit die Helligkeit des Hintergrunds außerhalb des Blitzbereichs erhöht wird.



- Setzen Sie die Kamera bei Verwendung des Modus [Langzeitsyncr.] auf ein Stativ auf, oder ergreifen Sie andere Maßnahmen, um Kamerabewegungen und -verwacklungen zu vermeiden. Es empfiehlt sich zudem, bei Verwendung eines Stativs oder anderer Hilfsmittel zum Befestigen der Kamera die Option [IS Modus] auf [Aus] zu setzen (S. 41).
- Im Modus [Langzeitsyncr.] sollte sich das Hauptmotiv, auch wenn der Blitz bereits ausgelöst wurde, erst nach dem Ende des Verschlussgeräuschs bewegen.

Vor Verwendung

Grundlagen der Kamerabedienung

Erweiterte Funktionen

Grundlagen der Kamera

Automatikmodus/  
Modus Hybrid Auto

Andere Aufnahmemodi

Modus P

Wiedergabemodus

WLAN-Funktionen

Einstellungsmenü

Zubehör

Anhang

Index

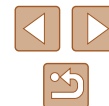

## Aus

Für Aufnahmen ohne Blitz.



- Wird ein blinkendes Symbol [📷] angezeigt, wenn Sie den Auslöser bei dunklen Lichtverhältnissen antippen, weil die Kamera deshalb wackelt, setzen Sie die Kamera auf ein Stativ auf, oder ergreifen Sie andere Maßnahmen, um die Kamera ruhig zu halten.

## Andere Einstellungen

### Ändern des Kompressionsgrads (Bildqualität)

► Fotos ► Filme

Sie können folgendermaßen zwischen den zwei Kompressionsgraden [📷] (Superfein) und [📷] (Fein) wählen. Richtlinien zur Anzahl der Aufnahmen, die bei jedem Kompressionsgrad auf eine Speicherkarte passen, finden Sie unter „Anzahl der Aufnahmen pro Speicherkarte“ (📖151).



- Drücken Sie die Taste [📷], und wählen Sie im Menü die Option [📷] und dann die gewünschte Option aus (📖24).

### Ändern der IS Modus-Einstellungen

► Fotos ► Filme

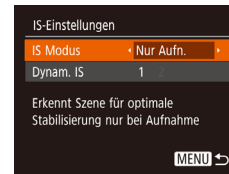

- Befolgen Sie die Schritte 1–2 unter „Deaktivieren der Bildstabilisierung“ (📖41), und wählen Sie [Nur Aufn.]



- Wenn Kameraverwacklungen nicht durch Bildstabilisierung verhindert werden können, setzen Sie die Kamera auf ein Stativ auf, oder ergreifen Sie andere Maßnahmen. Setzen Sie in diesem Fall [IS Modus] auf [Aus].
- Bei Filmaufnahmen wird die Einstellung zu [Fortlaufend] geändert.

Vor Verwendung

Grundlagen der Kamerabedienung

Erweiterte Funktionen

Grundlagen der Kamera

Automatikmodus/  
Modus Hybrid Auto

Andere Aufnahmemodi

Modus P

Wiedergabemodus

WLAN-Funktionen

Einstellungsmenü

Zubehör

Anhang

Index



# Wiedergabemodus

Anzeigen von Aufnahmen und Durchsuchen oder Bearbeiten

- Um die Kamera für diese Funktionen vorzubereiten, drücken Sie die Taste [▶], um in den Wiedergabemodus zu wechseln.



- Unter Umständen ist es nicht möglich, Bilder wiederzugeben oder zu bearbeiten, deren Namen geändert, die bereits auf einem Computer bearbeitet oder die mit anderen Kameras aufgenommen wurden.

## Anzeigen

► Fotos ► Filme

Nach dem Aufnehmen von Bildern oder Filmen können Sie sie wie folgt auf dem Bildschirm anzeigen.



### 1 Wechseln Sie in den Wiedergabemodus.

- Drücken Sie die Taste [▶].
- Die letzte Aufnahme wird angezeigt.



### 2 Wählen Sie Bilder aus.

- Drücken Sie die Taste [◀], um das vorherige Bild anzuzeigen. Drücken Sie die Taste [▶], um das nächste Bild anzuzeigen.

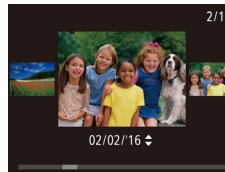

- Um auf diesen Bildschirm (Modus zum Scrollen der Anzeige) zuzugreifen, halten Sie die Tasten [◀][▶] mindestens eine Sekunde lang gedrückt. Um Ihre Bilder in diesem Modus zu durchsuchen, drücken Sie die Tasten [◀][▶].
- Durch Drücken der Taste [⊞] gelangen Sie zur Einzelbildanzeige zurück.
- Um nach Aufnahmedatum gruppierte Bilder zu durchsuchen, drücken Sie im Modus zum Scrollen der Anzeige die Tasten [▲][▼].

Vor Verwendung

Grundlagen der Kamerabedienung

Erweiterte Funktionen

Grundlagen der Kamera

Automatikmodus/  
Modus Hybrid Auto

Andere Aufnahmemodi

Modus P

Wiedergabemodus

WLAN-Funktionen

Einstellungsmenü

Zubehör

Anhang

Index

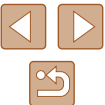





- Filme werden durch das Symbol [SET ▶] identifiziert. Um Filme wiederzugeben, fahren Sie mit Schritt 3 fort.

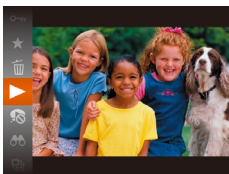

### 3 Spielen Sie Filme ab.

- Um die Wiedergabe zu starten, drücken Sie die Taste [⏪], drücken Sie die Tasten [▲][▼], um [▶] auszuwählen, und drücken Sie dann erneut die Taste [⏪].



(1)

### 4 Passen Sie die Lautstärke an.

- Stellen Sie mit den Tasten [▲][▼] die Lautstärke ein.
- Um die Lautstärke einzustellen, wenn die Lautstärkeanzeige (1) nicht mehr angezeigt wird, drücken Sie die Tasten [▲][▼].

### 5 Halten Sie die Wiedergabe an.

- Um die Wiedergabe anzuhalten oder fortzusetzen, drücken Sie die Taste [⏪].
- Wenn der Film beendet ist, wird [SET ▶] angezeigt.



- Tippen Sie den Auslöser an, um vom Wiedergabemodus in den Aufnahmemodus zu wechseln.
- Um das Scrollen der Anzeige zu deaktivieren, wählen Sie MENU (125) ▶ Registerkarte [▶] ▶ [Anz. scrollen] ▶ [Aus] aus.
- Damit beim Wechseln in den Wiedergabemodus die letzte Aufnahme angezeigt wird, wählen Sie MENU (125) ▶ Registerkarte [▶] ▶ [Wiedergabe] ▶ [LetzteAufn] aus.
- Um den Übergang zwischen Bildern zu ändern, greifen Sie auf MENU (125) zu, und wählen Sie den gewünschten Effekt auf der Registerkarte [▶] ▶ [Übergang] aus.

## Wechseln zwischen Anzeigemodi

▶ Fotos ▶ Filme

Drücken Sie die Taste [▼], um andere Informationen auf dem Bildschirm anzuzeigen oder die Informationen auszublenden. Details zu den angezeigten Informationen finden Sie auf „Wiedergabe (Detaillierte Informationsanzeige)“ (141).

|  |                                  |
|--|----------------------------------|
|  | Keine Informationsanzeige        |
|  | Einfache Informationsanzeige     |
|  | Detaillierte Informationsanzeige |

|                                  |
|----------------------------------|
| Vor Verwendung                   |
| Grundlagen der Kamerabedienung   |
| Erweiterte Funktionen            |
| Grundlagen der Kamera            |
| Automatikmodus/Modus Hybrid Auto |
| Andere Aufnahmemodi              |
| Modus P                          |
| Wiedergabemodus                  |
| WLAN-Funktionen                  |
| Einstellungsmenü                 |
| Zubehör                          |
| Anhang                           |
| Index                            |

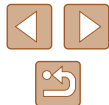

## Überbelichtungswarnung (für Glanzlichter)

In der detaillierten Informationsanzeige (📖65) blinken verwaschene Hauptmotive auf dem Bildschirm.

## Histogramm

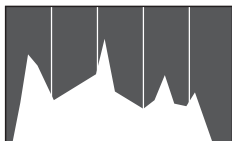

- Die Verteilungskurve in der detaillierten Informationsanzeige (📖65) ist ein Histogramm, das die Verteilung der Helligkeit im Bild zeigt. Die horizontale Achse repräsentiert den Helligkeitsgrad, die vertikale Achse die Helligkeitsstufen. Mithilfe des Histogramms können Sie die Belichtung prüfen.

## GPS-Informationsanzeige

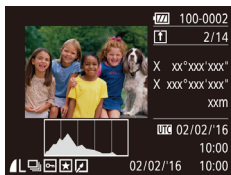

- Mit einem per WLAN mit der Kamera verbundenen Smartphone können Sie Bilder auf der Kamera mit Geotags kennzeichnen und Informationen wie Breitengrad, Längengrad und Höhe hinzufügen (📖110). Sie können diese Informationen in der GPS-Informationsanzeige prüfen.
- Von oben nach unten werden Breitengrad, Längengrad, Höhe und UTC (Datum und Uhrzeit der Aufnahme) aufgelistet.



- Die GPS-Informationsanzeige ist nicht für Bilder ohne diese Informationen verfügbar.
- Es wird [---] anstelle von numerischen Werten für Einträge angezeigt, die nicht auf Ihrem Smartphone verfügbar sind oder die fehlerhaft aufgezeichnet wurden.



- UTC: Coordinated Universal Time (koordinierte Weltzeit), entspricht etwa der Greenwich Mean Time

## Anzeigen der beim Aufnehmen von Fotos aufgezeichneten Videoclips (Filmtagebuch)

► Fotos ► Filme

Sie können wie folgt Filme für das Filmtagebuch anzeigen, die im Modus [📷] (📖30) automatisch an einem Tag aufgezeichnet wurden, an dem Fotos aufgenommen wurden.



### 1 Wählen Sie ein Bild aus.

- Fotografien, die im Modus [📷] aufgenommen wurden, sind mit dem Symbol [SET 📷] versehen.

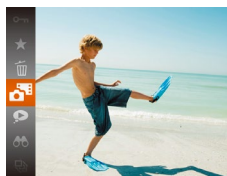

### 2 Geben Sie den Film wieder.

- Drücken Sie die Taste [⏮], und wählen Sie dann im Menü [📷] aus (📖24).
- Der an einem Tag mit Fotos automatisch aufgezeichnete Film wird von Anfang an wiedergegeben.



- [SET 📷] wird nach einer Weile nicht mehr angezeigt, wenn die Informationsanzeige deaktiviert ist (📖65).

Vor Verwendung

Grundlagen der Kamerabedienung

Erweiterte Funktionen

Grundlagen der Kamera

Automatikmodus/  
Modus Hybrid Auto

Andere Aufnahmemodi

Modus P

Wiedergabemodus

WLAN-Funktionen

Einstellungsmenü

Zubehör

Anhang

Index



## Anzeigen nach Datum

Die Filme von Filmtagebüchern können nach Datum angezeigt werden.



### 1 Wählen Sie einen Film aus.

- Drücken Sie die Taste [MENU], wählen Sie [Filmt.b. aufl./wied.g.] auf der Registerkarte [▶] aus, und wählen Sie dann ein Datum aus (📅25).

### 2 Geben Sie den Film wieder.

- Drücken Sie die Taste [⏮], um die Wiedergabe zu starten.

## Durchsuchen und Filtern von Bildern

### Navigieren durch die Bilder in einem Index

▶ Fotos ▶ Filme

Durch die Anzeige mehrerer Bilder in einem Index finden Sie schnell die Bilder, nach denen Sie suchen.



### 1 Zeigen Sie Bilder in einem Index an.

- Bewegen Sie den Zoom-Regler in Richtung [📐], um Bilder in einem Index anzuzeigen. Wenn Sie den Regler erneut bewegen, wird die Anzahl der angezeigten Bilder erhöht.
- Bewegen Sie den Zoom-Regler in Richtung [Q], um weniger Bilder anzuzeigen. Mit jeder Verschiebung des Reglers werden weniger Bilder angezeigt.



### 2 Wählen Sie ein Bild aus.

- Wählen Sie mit den Tasten [▲][▼][◀][▶] ein Bild aus.
- Ein orangefarbener Rahmen wird um das ausgewählte Bild angezeigt.
- Drücken Sie die Taste [⏮], um das ausgewählte Bild in der Einzelbildanzeige anzuzeigen.

Vor Verwendung

Grundlagen der Kamerabedienung

Erweiterte Funktionen

Grundlagen der Kamera

Automatikmodus/  
Modus Hybrid Auto

Andere Aufnahmemodi

Modus P

Wiedergabemodus

WLAN-Funktionen

Einstellungsmenü

Zubehör

Anhang



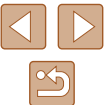

Index



## Finden von den Suchkriterien entsprechenden Bildern

► Fotos ► Filme

Auf einer Speicherkarte voller Bilder können Sie die gewünschten Aufnahmen schnell finden, indem Sie die Bildanzeige entsprechend der Suchkriterien filtern. Sie können diese Bilder auch alle gleichzeitig schützen (📖72) oder löschen (📖74).

|   |   |
|---|---|
|  Menschen      | Zeigt Bilder mit erkannten Gesichtern an.                         |
|  Aufnahmedatum | Zeigt die an einem bestimmten Datum aufgenommenen Bilder an.      |
|  Favoriten     | Zeigt als Favoriten markierte Bilder an (📖78).                    |
|  Foto/Movie    | Zeigt Fotos, Filme oder im Modus [📷] aufgenommene Filme an (📖30). |

### 1 Wählen Sie eine Suchbedingung aus.

- Drücken Sie die Taste [📷], und wählen Sie im Menü [📷] und dann eine Bedingung aus (📖24).
- Wenn Sie [📷] oder [📷] ausgewählt haben, wählen Sie die Bedingung, indem Sie die Tasten [▲][▼][◀][▶] auf dem angezeigten Bildschirm und dann die Taste [📷] drücken.

### 2 Zeigen Sie die gefilterten Bilder an.

- Die Ihren Kriterien entsprechenden Bilder werden in gelben Rahmen angezeigt. Um nur diese Bilder anzuzeigen, drücken Sie die Tasten [◀][▶].
- Um die gefilterte Anzeige abzubrechen, wählen Sie in Schritt 1 [📷] aus.



- Wenn die Kamera keine entsprechenden Bilder für einige Kriterien findet, sind diese Kriterien nicht verfügbar.



- Drücken Sie in Schritt 2 die Taste [▼], um Informationen ein- oder auszublenden.
- Zu den Optionen zur Anzeige der gefundenen Bilder (Schritt 2) gehören „Navigieren durch die Bilder in einem Index“ (📖67), „Vergrößern von Bildern“ (📖70) und „Anzeigen als Diaschau“ (📖70). Sie können alle gefundenen Bilder schützen, löschen oder drucken oder sie zu einem Fotobuch hinzufügen, indem Sie die Option [In Suche Alle Bil.wähl.] in „Schützen von Bildern“ (📖72), „Gleichzeitiges Löschen mehrerer Bilder“ (📖75), „Hinzufügen von Bildern zur Druckliste (DPOF)“ (📖131) oder „Hinzufügen von Bildern zu einem Fotobuch“ (📖133) auswählen.
- Wenn Sie Bilder bearbeiten und als neue Bilder speichern (📖79 – 📖83), wird eine Meldung angezeigt, und die ursprünglich gefundenen Bilder werden nicht mehr angezeigt.

## Vor Verwendung

## Grundlagen der Kamerabedienung

## Erweiterte Funktionen

### Grundlagen der Kamera

### Automatikmodus/Modus Hybrid Auto

### Andere Aufnahmemodi

### Modus P

### Wiedergabemodus

### WLAN-Funktionen

### Einstellungsmenü

### Zubehör

### Anhang

## Index



## Anzeigen individueller Bilder in einer Gruppe

► Fotos ► Filme

Im Modus [📷] oder [📹] aufgenommene Bilder (📖44, 📖52) werden für die Anzeige gruppiert und diese gruppierten Bilder können einzeln angezeigt werden.



### 1 Wählen Sie ein gruppiertes Bild aus.

- Drücken Sie die Tasten [◀] [▶], um ein mit [SET] gekennzeichnetes Bild auszuwählen.



### 2 Wählen Sie [📷] aus.

- Drücken Sie die Taste [📷], und wählen Sie dann im Menü [📷] aus (📖24).



### 3 Zeigen Sie Bilder in der Gruppe einzeln an.

- Wenn Sie die Tasten [◀] [▶] drücken, werden nur die Bilder der Gruppe angezeigt.
- Um die Gruppenwiedergabe abzubrechen, drücken Sie die Taste [📷], wählen Sie [📷] im Menü aus, und drücken Sie erneut die Taste [📷] (📖24).



- Während der Gruppenanzeige (Schritt 3) können Sie die Menüfunktionen verwenden, indem Sie die Taste [📷] drücken. Sie können auch schnell Bilder durchsuchen (siehe „Navigieren durch die Bilder in einem Index“ (📖67)) und sie vergrößern (siehe „Vergrößern von Bildern“ (📖70)). Wenn Sie [Alle Bilder in Gruppe] unter „Schützen von Bildern“ (📖72), „Gleichzeitiges Löschen mehrerer Bilder“ (📖75), „Hinzufügen von Bildern zur Druckliste (DPOF)“ (📖131) oder „Hinzufügen von Bildern zu einem Fotobuch“ (📖133) auswählen, können Sie alle Bilder in der Gruppe auf einmal bearbeiten.
- Um die Gruppierung von Bildern aufzuheben, damit sie als einzelne Fotos angezeigt werden, wählen Sie MENU (📖25) ► Registerkarte [📷] ► [Bilder gruppier.] ► [Aus] aus (📖25). Für gruppierte Bilder kann jedoch während der einzelnen Wiedergabe keine Aufhebung von Bildergruppen erfolgen.
- Im Modus [📷] ist die gleichzeitige Anzeige nach Schritt 2 in „Vielfältige Bilder aus jeder Aufnahme (Kreative Aufnahme)“ (📖44) nur unmittelbar nach einer Aufnahme möglich.

Vor Verwendung

Grundlagen der Kamerabedienung

Erweiterte Funktionen

Grundlagen der Kamera

Automatikmodus/  
Modus Hybrid Auto

Andere Aufnahmemodi

Modus P

Wiedergabemodus

WLAN-Funktionen

Einstellungsmenü

Zubehör

Anhang

Index

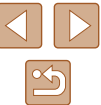

## Optionen für die Bildanzeige

### Vergrößern von Bildern

► Fotos ► Filme



#### 1 Vergrößern Sie ein Bild.

- Wenn Sie den Zoom-Regler in Richtung [Q] bewegen, wird herangezoomt, das Bild vergrößert und [SET] angezeigt. Sie können Bilder ca. um das 10-fache vergrößern, indem Sie den Zoom-Regler gedrückt halten.
- Zu Informationszwecken wird die ungefähre Position des dargestellten Bereichs (1) angezeigt.
- Bewegen Sie den Zoom-Regler in Richtung [Q], um herauszuzoomen. Sie können zur Einzelbildanzeige zurückkehren, indem Sie ihn gedrückt halten.

#### 2 Verschieben Sie die Anzeigeposition wie gewünscht, und wechseln Sie zwischen Bildern.

- Drücken Sie die Tasten [▲][▼][◀][▶], um die Anzeigeposition zu verschieben.
- Während [SET] angezeigt wird, können Sie zu [SET] wechseln, indem Sie die Taste [Q] drücken. Drücken Sie die Tasten [◀][▶], um zu anderen vergrößerten Bildern zu wechseln. Drücken Sie die Taste [Q] erneut, um die ursprüngliche Einstellung wiederherzustellen.



- Sie können aus der vergrößerten Anzeige zur Einzelbildanzeige zurückkehren, indem Sie die Taste [MENU] drücken.

## Anzeigen als Diaschau

► Fotos ► Filme

Sie können auf einer Speicherkarte aufgezeichnete Bilder automatisch wie folgt wiedergeben. Alle Bilder werden jeweils für etwa drei Sekunden angezeigt.



- Drücken Sie die Taste [Q], und wählen Sie im Menü [Q] und dann die gewünschte Option aus (24).
- Die Diaschau wird einige Sekunden nach Anzeige von [Bild laden] gestartet.
- Drücken Sie die Taste [MENU], um die Diaschau zu stoppen.



- Die Stromsparfunktionen der Kamera (23) werden bei der Diaschau deaktiviert.



- Um eine Diaschau anzuhalten oder fortzusetzen, drücken Sie die Taste [Q].
- Sie können während der Wiedergabe zu anderen Bildern wechseln, indem Sie die Tasten [◀][▶] drücken. Halten Sie für einen schnellen Vor- oder Rücklauf die Tasten [◀][▶] gedrückt.
- In der gefilterten Anzeige (68) werden nur Bilder wiedergegeben, die Suchbedingungen erfüllen.

Vor Verwendung

Grundlagen der Kamerabedienung

Erweiterte Funktionen

Grundlagen der Kamera

Automatikmodus/  
Modus Hybrid Auto

Andere Aufnahmemodi

Modus P

Wiedergabemodus

WLAN-Funktionen

Einstellungsmenü

Zubehör

Anhang

Index



## Ändern von Diaschaeinstellungen

Sie können eine Diaschau so einrichten, dass sie wiederholt wird. Ferner können Sie die Übergänge zwischen Bildern und die Anzeigedauer jedes Bildes ändern.

### 1 Rufen Sie den Einstellungsbildschirm auf.

- Drücken Sie die Taste **[MENU]**, und wählen Sie auf der Registerkarte **[D]** die Option [Diaschau] aus (📖25).



### 2 Konfigurieren Sie die Einstellung.

- Wählen Sie einen zu konfigurierenden Menüeintrag und dann die gewünschte Option aus (📖25).
- Um die Diaschau mit Ihren Einstellungen zu starten, wählen Sie [Start] aus, und drücken Sie die Taste **[OK]**.
- Um zum Menübildschirm zurückzukehren, drücken Sie die Taste **[MENU]**.



- [Abspieldauer] kann nicht geändert werden, wenn unter [Effekt] die Funktion [Blasen] ausgewählt wurde.

## Automatische Wiedergabe zusammengehöriger Bilder (Ähnliche Bilder)

► Fotos ► Filme

Basierend auf dem aktuellen Bild schlägt die Kamera vier Bilder vor, die Sie möglicherweise anzeigen möchten. Wenn Sie eines dieser Bilder zur Anzeige auswählen, bietet die Kamera vier weitere Bilder an. Auf diese Weise können Sie Bilder in einer nicht erwarteten Reihenfolge bequem wiedergeben. Testen Sie diese Funktion, nachdem Sie viele Aufnahmen in vielen verschiedenen Szenen gemacht haben.

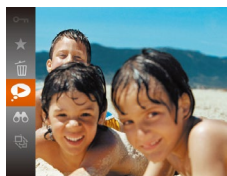

### 1 Wählen Sie „Ähnliche Bilder“ aus.

- Drücken Sie die Taste **[OK]**, und wählen Sie dann im Menü **[A]** aus (📖24).
- Es werden vier Bilder angezeigt.



### 2 Wählen Sie ein Bild aus.

- Drücken Sie die Tasten **[▲]**, **[▼]**, **[◀]**, **[▶]**, um das Bild auszuwählen, das als nächstes angezeigt werden soll.
- Ihr ausgewähltes Bild wird in der Mitte angezeigt, umgeben von den nächsten vier vorgeschlagenen Bildern.
- Um das mittlere Bild als Vollbild anzuzeigen, drücken Sie die Taste **[OK]**. Drücken Sie die Taste **[OK]** erneut, um zur ursprünglichen Anzeige zurückzukehren.
- Drücken Sie die Taste **[MENU]**, um zur Einzelbildanzeige zurückzukehren.



- Ähnliche Bilder steht in den folgenden Fällen nicht zur Verfügung:
  - Weniger als 50 Aufnahmen mit dieser Kamera
  - Anzeige eines nicht unterstützten Bildes
  - Anzeige der Bilder in gefilterter Anzeige (📖68)
  - Während der Gruppenanzeige (📖69)

Vor Verwendung

Grundlagen der Kamerabedienung

Erweiterte Funktionen

Grundlagen der Kamera

Automatikmodus/  
Modus Hybrid Auto

Andere Aufnahmemodi

Modus P

Wiedergabemodus

WLAN-Funktionen

Einstellungsmenü

Zubehör

Anhang

Index



## Schützen von Bildern

► Fotos ► Filme

Schützen Sie wichtige Bilder, um versehentliches Löschen zu verhindern (📖74).



- Drücken Sie die Taste [🔑], und wählen Sie dann im Menü [🔑] aus (📖24). [Geschützt] wird angezeigt.
- Um den Schutz des Bildes aufzuheben, wiederholen Sie diesen Prozess, wählen Sie erneut [🔑] aus, und drücken Sie dann die Taste [🔑].



- Geschützte Bilder auf einer Speicherkarte werden gelöscht, wenn Sie die Karte formatieren (📖117).



- Schreibgeschützte Bilder können nicht durch die Löschfunktion der Kamera gelöscht werden. Um sie auf diese Art zu löschen, heben Sie zunächst den Schutz auf.

## Verwenden des Menüs

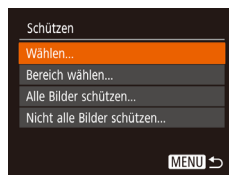

### 1 Rufen Sie den Einstellungsbildschirm auf.

- Drücken Sie die Taste [MENU], und wählen Sie dann [Schützen] auf der Registerkarte [📷] aus (📖25).

### 2 Wählen Sie eine Auswahlmethode aus.

- Wählen Sie einen Menüeintrag und die gewünschte Option aus (📖25).
- Um zum Menübildschirm zurückzukehren, drücken Sie die Taste [MENU].

Vor Verwendung

Grundlagen der Kamerabedienung

Erweiterte Funktionen

Grundlagen der Kamera

Automatikmodus/  
Modus Hybrid Auto

Andere Aufnahmemodi

Modus P

Wiedergabemodus

WLAN-Funktionen

Einstellungsmenü

Zubehör

Anhang

Index

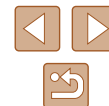



## Auswählen einzelner Bilder

### 1 Wählen Sie [Wählen] aus.

- Führen Sie Schritt 2 im Abschnitt „Verwenden des Menüs“ aus (📖 72), wählen Sie [Wählen], und drücken Sie die Taste [OK].



### 2 Wählen Sie ein Bild aus.

- Wählen Sie mit den Tasten [◀][▶] ein Bild aus, und drücken Sie anschließend die Taste [OK]. [OK] wird angezeigt.
- Um die Auswahl aufzuheben, drücken Sie die Taste [OK] erneut. [OK] wird nicht mehr angezeigt.
- Wiederholen Sie diese Vorgehensweise, um andere Bilder auszuwählen.

### 3 Schützen Sie das Bild.

- Drücken Sie die Taste [MENU]. Eine Bestätigungsmeldung wird angezeigt.
- Wählen Sie mit den Tasten [◀][▶] [OK] aus, und drücken Sie anschließend die Taste [OK].

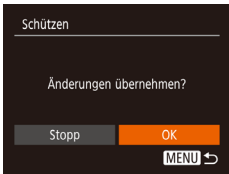

- Bilder werden nicht geschützt, wenn Sie in den Aufnahmemodus wechseln oder die Kamera ausschalten, bevor Sie den Einstellungsvorgang in Schritt 3 abgeschlossen haben.

## Auswählen eines Bereichs

### 1 Wählen Sie [Bereich wählen] aus.

- Führen Sie Schritt 2 im Abschnitt „Verwenden des Menüs“ aus (📖 72), wählen Sie [Bereich wählen] aus, und drücken Sie die Taste [OK].



### 2 Wählen Sie ein Startbild aus.

- Drücken Sie die Taste [OK].



- Wählen Sie mit den Tasten [◀][▶] ein Bild aus, und drücken Sie anschließend die Taste [OK].



### 3 Wählen Sie ein Endbild aus.

- Drücken Sie die Taste [▶], um [Letztes Bild] auszuwählen, und drücken Sie anschließend die Taste [OK].

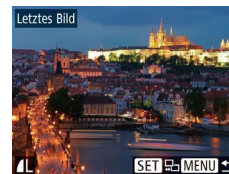

- Wählen Sie mit den Tasten [◀][▶] ein Bild aus, und drücken Sie anschließend die Taste [OK].
- Bilder vor dem ersten Bild können nicht als letztes Bild ausgewählt werden.

Vor Verwendung

Grundlagen der Kamerabedienung

Erweiterte Funktionen

Grundlagen der Kamera

Automatikmodus/  
Modus Hybrid Auto

Andere Aufnahmemodi

Modus P

Wiedergabemodus

WLAN-Funktionen

Einstellungsmenü

Zubehör

Anhang

Index

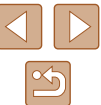



#### 4 Schützen Sie die Bilder.

- Wählen Sie mit der Taste [▼] [Schützen] aus, und drücken Sie anschließend die Taste [OK].



- Um den Schutz für Gruppen von Bildern aufzuheben, wählen Sie [Freigabe] in Schritt 4.

### Gleichzeitiges Schützen aller Bilder

#### 1 Wählen Sie [Alle Bilder schützen] aus.

- Führen Sie Schritt 2 im Abschnitt „Verwenden des Menüs“ aus (72), wählen Sie [Alle Bilder schützen], und drücken Sie die Taste [OK].

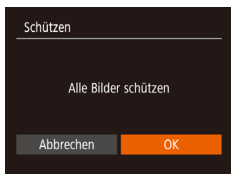

#### 2 Schützen Sie die Bilder.

- Wählen Sie mit den Tasten [◀][▶] [OK] aus, und drücken Sie anschließend die Taste [OK].

### Entfernen des Schutzes aller Bilder

Sie können gleichzeitig den Schutz aller Bilder entfernen. Um den Schutz aufzuheben, wählen Sie [Nicht alle Bilder schützen] in Schritt 1 von „Gleichzeitiges Schützen aller Bilder“ aus. Führen Sie dann Schritt 2 durch.

## Löschen von Bildern

► Fotos ► Filme

Sie können nicht benötigte Bilder einzeln auswählen und löschen. Gehen Sie beim Löschen von Bildern vorsichtig vor, da sie nicht wiederhergestellt werden können. Geschützte Bilder (72) können nicht gelöscht werden.

#### 1 Wählen Sie ein zu löschendes Bild aus.

- Wählen Sie mit den Tasten [◀][▶] ein Bild aus.



#### 2 Löschen Sie das Bild.

- Drücken Sie die Taste [OK], und wählen Sie dann im Menü [ ] aus (24).
- Wenn [Löschen?] angezeigt wird, drücken Sie die Tasten [◀][▶], um [Löschen] auszuwählen, und drücken Sie dann die Taste [OK].
- Das aktuelle Bild wird nun gelöscht.
- Um den Löschvorgang abzubrechen, wählen Sie mit den Tasten [◀][▶] [Abbrechen] aus, und drücken Sie dann die Taste [OK].

|                                   |
|-----------------------------------|
| Vor Verwendung                    |
| Grundlagen der Kamerabedienung    |
| Erweiterte Funktionen             |
| Grundlagen der Kamera             |
| Automatikmodus/ Modus Hybrid Auto |
| Andere Aufnahmemodi               |
| Modus P                           |
| Wiedergabemodus                   |
| WLAN-Funktionen                   |
| Einstellungsmenü                  |
| Zubehör                           |
| Anhang                            |
| Index                             |

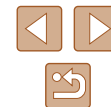

## Gleichzeitiges Löschen mehrerer Bilder

Sie können mehrere Bilder auswählen, um diese gleichzeitig zu löschen. Gehen Sie beim Löschen von Bildern vorsichtig vor, da sie nicht wiederhergestellt werden können. Geschützte Bilder (📖72) können nicht gelöscht werden.

### Wählen einer Auswahlmethode

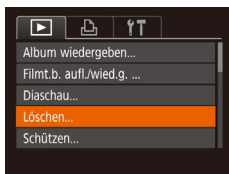

#### 1 Rufen Sie den Einstellungsbildschirm auf.

- Drücken Sie die Taste [MENU], und wählen Sie auf der Registerkarte [▶] die Option [Löschen] aus (📖25).

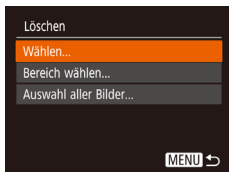

#### 2 Wählen Sie eine Auswahlmethode aus.

- Wählen Sie einen Menüeintrag und die gewünschte Option aus (📖25).
- Um zum Menübildschirm zurückzukehren, drücken Sie die Taste [MENU].

## Auswählen einzelner Bilder



#### 1 Wählen Sie [Wählen] aus.

- Befolgen Sie Schritt 2 in „Wählen einer Auswahlmethode“ (📖75). Wählen Sie [Wählen] aus, und drücken Sie die Taste [☑].

#### 2 Wählen Sie ein Bild aus.

- Nach Auswahl eines Bilds unter Befolgung von Schritt 2 unter „Auswählen einzelner Bilder“ (📖73) wird [✓] angezeigt.
- Um die Auswahl aufzuheben, drücken Sie die Taste [☑] erneut. [✓] wird nicht mehr angezeigt.
- Wiederholen Sie diese Vorgehensweise, um andere Bilder auszuwählen.

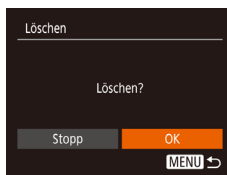

#### 3 Löschen Sie die Bilder.

- Drücken Sie die Taste [MENU]. Eine Bestätigungsmeldung wird angezeigt.
- Wählen Sie mit den Tasten [◀][▶] [OK] aus, und drücken Sie anschließend die Taste [☑].

Vor Verwendung

Grundlagen der Kamerabedienung

Erweiterte Funktionen

Grundlagen der Kamera

Automatikmodus/  
Modus Hybrid Auto

Andere Aufnahmemodi

Modus P

Wiedergabemodus

WLAN-Funktionen

Einstellungsmenü

Zubehör

Anhang

Index



## Auswählen eines Bereichs

### 1 Wählen Sie [Bereich wählen] aus.

- Befolgen Sie Schritt 2 in „Wählen einer Auswahlmethode“ (📖75). Wählen Sie [Bereich wählen] aus, und drücken Sie die Taste [OK].

### 2 Wählen Sie Bilder aus.

- Befolgen Sie die Schritte 2 – 3 unter „Auswählen eines Bereichs“ (📖73), um Bilder anzugeben.

### 3 Löschen Sie die Bilder.

- Wählen Sie mit der Taste [▼] [Löschen] aus, und drücken Sie anschließend die Taste [OK].



## Gleichzeitige Auswahl aller Bilder

### 1 Wählen Sie [Auswahl aller Bilder] aus.

- Befolgen Sie Schritt 2 unter „Wählen einer Auswahlmethode“ (📖75), wählen Sie [Auswahl aller Bilder] aus, und drücken Sie die Taste [OK].

### 2 Löschen Sie die Bilder.

- Wählen Sie mit den Tasten [◀][▶] [OK] aus, und drücken Sie anschließend die Taste [OK].

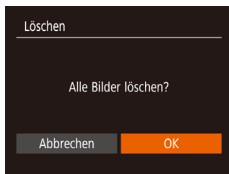

## Drehen von Bildern

► Fotos ► Filme

Ändern Sie die Ausrichtung von Bildern, und speichern Sie sie wie folgt.



### 1 Wählen Sie [Drehen] aus.

- Drücken Sie die Taste [OK], und wählen Sie dann im Menü [Drehen] aus (📖24).

### 2 Drehen Sie das Bild.

- Drücken Sie die Taste [◀] oder [▶], abhängig von der gewünschten Richtung. Jedes Mal, wenn Sie die Taste drücken, wird das Bild um 90° gedreht. Drücken Sie die Taste [OK], um die Einstellung zu bestätigen.

Vor Verwendung

Grundlagen der Kamerabedienung

Erweiterte Funktionen

Grundlagen der Kamera

Automatikmodus/  
Modus Hybrid Auto

Andere Aufnahmemodi

Modus P

Wiedergabemodus

WLAN-Funktionen

Einstellungsmenü

Zubehör

Anhang

Index



## Verwenden des Menüs



### 1 Wählen Sie [Drehen] aus.

- Drücken Sie die Taste [MENU], und wählen Sie dann [Drehen] auf der Registerkarte [ ] aus (📖25).



### 2 Drehen Sie das Bild.

- Wählen Sie mit den Tasten [◀][▶] ein Bild aus.
- Jedes Mal, wenn Sie die Taste [⊞] drücken, wird das Bild um 90° gedreht.
- Um zum Menübildschirm zurückzukehren, drücken Sie die Taste [MENU].



- Drehen ist nicht möglich, wenn [Autom. Drehen] auf [Aus] eingestellt ist (📖77).

## Deaktivieren des automatischen Drehens

Befolgen Sie diese Schritte, um das automatische Drehen der Bilder, d. h. das Drehen nach Maßgabe der aktuellen Kameraausrichtung zu deaktivieren.



- Drücken Sie die Taste [MENU], und wählen Sie [Autom. Drehen] auf der Registerkarte [ ] aus. Wählen Sie dann [Aus] (📖25).



- Wenn [Autom. Drehen] auf [Aus] gesetzt ist, können Bilder nicht gedreht werden (📖76). Zusätzlich werden bereits gedrehte Bilder in der ursprünglichen Ausrichtung angezeigt.
- Im Modus Ähnliche Bilder (📖71) werden Bilder, die im Hochformat aufgenommen wurden, auch im Hochformat angezeigt, auch wenn [Autom. Drehen] auf [Aus] gesetzt ist. Gedrehte Bilder behalten ihre gedrehte Ausrichtung bei.

Vor Verwendung

Grundlagen der Kamerabedienung

Erweiterte Funktionen

Grundlagen der Kamera

Automatikmodus/  
Modus Hybrid Auto

Andere Aufnahmemodi

Modus P

Wiedergabemodus

WLAN-Funktionen

Einstellungsmenü

Zubehör

Anhang

Index

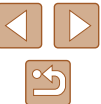

## Markieren von Bildern als Favoriten

► Fotos ► Filme

Sie können Bilder ordnen, indem Sie sie als Favoriten kennzeichnen. Indem Sie in der gefilterten Wiedergabe (Bildsuche) eine Kategorie auswählen, können Sie folgende Funktionen auf alle diese Bilder einschränken.

- „Anzeigen“ (📖64), „Anzeigen als Diaschau“ (📖70), „Schützen von Bildern“ (📖72), „Löschen von Bildern“ (📖74), „Hinzufügen von Bildern zur Druckliste (DPOF)“ (📖131), „Hinzufügen von Bildern zu einem Fotobuch“ (📖133)



- Drücken Sie die Taste [☰], und wählen Sie dann im Menü [★] aus (📖24).
- [Als Favorit markiert] wird angezeigt.
- Um die Markierung des Bildes aufzuheben, wiederholen Sie diesen Prozess, wählen Sie erneut [★] aus, und drücken Sie dann die Taste [☰].

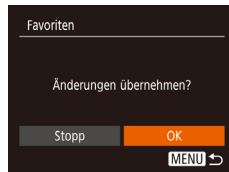

### 2 Wählen Sie ein Bild aus.

- Wählen Sie mit den Tasten [◀][▶] ein Bild aus, und drücken Sie anschließend die Taste [☰]. [★] wird angezeigt.
- Um die Markierung des Bildes aufzuheben, drücken Sie die Taste [☰] erneut. [★] wird nicht mehr angezeigt.
- Wiederholen Sie zum Auswählen weiterer Bilder diesen Vorgang.

### 3 Schließen Sie den Einrichtungsvorgang ab.

- Drücken Sie die Taste [MENU]. Eine Bestätigungsmeldung wird angezeigt.
- Wählen Sie mit den Tasten [◀][▶] [OK] aus, und drücken Sie anschließend die Taste [☰].



- Bilder werden nicht als Favoriten markiert, wenn Sie in den Aufnahmemodus wechseln oder die Kamera ausschalten, bevor Sie den Einstellungsvorgang in Schritt 3 abgeschlossen haben.

## Verwenden des Menüs

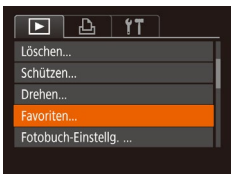

### 1 Wählen Sie [Favoriten] aus.

- Drücken Sie die Taste [MENU], und wählen Sie dann auf der Registerkarte [▶] [Favoriten] aus (📖25).

|                                      |
|--------------------------------------|
| Vor Verwendung                       |
| Grundlagen der Kamerabedienung       |
| Erweiterte Funktionen                |
| Grundlagen der Kamera                |
| Automatikmodus/<br>Modus Hybrid Auto |
| Andere Aufnahmemodi                  |
| Modus P                              |
| Wiedergabemodus                      |
| WLAN-Funktionen                      |
| Einstellungsmenü                     |
| Zubehör                              |
| Anhang                               |
| Index                                |

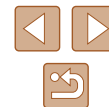

## Bearbeiten von Fotos



- Die Bildbearbeitung (📖79 – 📖81) ist nur möglich, wenn die Speicherkarte genügend freien Speicher aufweist.

## Anpassen der Bildgröße

► Fotos ► Filme

Speichern Sie eine Kopie der Bilder mit einer geringeren Anzahl Aufnahmepixel.

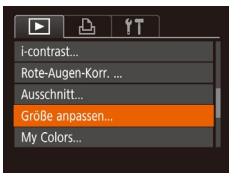

### 1 Wählen Sie [Größe anpassen] aus.

- Drücken Sie die Taste [MENU], und wählen Sie dann [Größe anpassen] auf der Registerkarte [▶] aus (📖25).

### 2 Wählen Sie ein Bild aus.

- Wählen Sie mit den Tasten [◀][▶] ein Bild aus, und drücken Sie anschließend die Taste [⏏].

### 3 Wählen Sie eine Bildgröße aus.

- Wählen Sie mit den Tasten [◀][▶] die Größe aus, und drücken Sie anschließend die Taste [⏏].
- [Neues Bild speichern?] wird angezeigt.



### 4 Speichern Sie das neue Bild.

- Wählen Sie mit den Tasten [◀][▶] [OK] aus, und drücken Sie anschließend die Taste [⏏].
- Das Bild wird nun als neue Datei gespeichert.

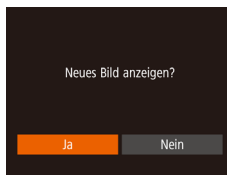

### 5 Prüfen Sie das neue Bild.

- Drücken Sie die Taste [MENU]. [Neues Bild anzeigen?] wird angezeigt.
- Wählen Sie mit den Tasten [◀][▶] [Ja] aus, und drücken Sie anschließend die Taste [⏏].
- Das gespeicherte Bild wird nun angezeigt.



- Die Bearbeitung ist nicht für Bilder möglich, die eine Aufnahmepixeleinstellung von [S] aufweisen (📖39).



- Für Bilder kann keine höhere Anzahl von Aufnahmepixeln eingestellt werden.

## Zuschneiden

► Fotos ► Filme

Sie können einen Teil eines Bildes als separate Bilddatei speichern.

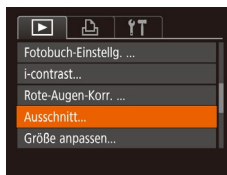

### 1 Wählen Sie [Ausschnitt] aus.

- Drücken Sie die Taste [MENU], und wählen Sie dann [Ausschnitt] auf der Registerkarte [▶] aus (📖25).

|                                      |
|--------------------------------------|
| Vor Verwendung                       |
| Grundlagen der Kamerabedienung       |
| Erweiterte Funktionen                |
| Grundlagen der Kamera                |
| Automatikmodus/<br>Modus Hybrid Auto |
| Andere Aufnahmemodi                  |
| Modus P                              |
| Wiedergabemodus                      |
| WLAN-Funktionen                      |
| Einstellungsmenü                     |
| Zubehör                              |
| Anhang                               |
| Index                                |

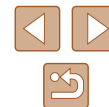

## 2 Wählen Sie ein Bild aus.

- Wählen Sie mit den Tasten [◀][▶] ein Bild aus, und drücken Sie anschließend die Taste [⏏].



## 3 Passen Sie den Zuschneidebereich an.

- Es wird ein Rahmen um den Bildbereich angezeigt, der zugeschnitten (1) werden soll.
- Das ursprüngliche Bild wird oben links angezeigt. Unten rechts wird eine Vorschau des zugeschnittenen Bildes (2) angezeigt. Auch die Anzahl der Aufnahmepixel nach dem Zuschneiden (3) wird angezeigt.
- Bewegen Sie den Zoom-Regler, um die Rahmengröße zu ändern.
- Drücken Sie die Tasten [▲][▼][◀][▶], um den Rahmen zu verschieben.
- Um die Rahmenausrichtung zu ändern, drücken Sie die Taste [⊞].
- Drücken Sie die Taste [MENU].

## 4 Speichern Sie das Bild als neues Bild, und prüfen Sie es.

- Befolgen Sie die Schritte 4 – 5 unter „Anpassen der Bildgröße“ (📖79).



- Die Bearbeitung ist nicht für Bilder möglich, die mit einer Aufnahmepixeleinstellung von [S] (📖39) aufgenommen wurden oder deren Größe auf [S] geändert wurde (📖79).



- Bilder, die Zuschneiden unterstützen, weisen nach dem Zuschneiden dasselbe Seitenverhältnis auf.
- Zugeschnittene Bilder weisen eine niedrigere Anzahl Aufnahmepixel als nicht zugeschnittene Bilder auf.

## Ändern der Farbtöne eines Bilds (My Colors)

► Fotos ► Filme

Sie können Bildfarben anpassen und das bearbeitete Bild dann als separate Datei speichern. Details zu jeder Option finden Sie unter „Ändern der Farbtöne eines Bilds (My Colors)“ (📖56).



### 1 Wählen Sie [My Colors] aus.

- Drücken Sie die Taste [MENU], und wählen Sie auf der Registerkarte [▶] die Option [My Colors] aus (📖25).

### 2 Wählen Sie ein Bild aus.

- Wählen Sie mit den Tasten [◀][▶] ein Bild aus, und drücken Sie anschließend die Taste [⏏].

### 3 Wählen Sie eine Option aus.

- Wählen Sie mit den Tasten [◀][▶] eine Option aus, und drücken Sie anschließend die Taste [⏏].

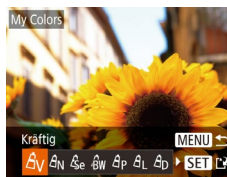

### 4 Speichern Sie das Bild als neues Bild, und prüfen Sie es.

- Befolgen Sie die Schritte 4 – 5 unter „Anpassen der Bildgröße“ (📖79).



- Die Bildqualität von Bildern, die Sie wiederholt auf diese Weise bearbeiten, verschlechtert sich jedes Mal mehr, und Sie erhalten evtl. nicht die gewünschte Farbe.



- Die Farbe der mit dieser Funktion bearbeiteten Bilder kann sich leicht von der Farbe der Bilder unterscheiden, die mit My Colors aufgezeichnet wurden (📖56).

|                                  |
|----------------------------------|
| Vor Verwendung                   |
| Grundlagen der Kamerabedienung   |
| Erweiterte Funktionen            |
| Grundlagen der Kamera            |
| Automatikmodus/Modus Hybrid Auto |
| Andere Aufnahmemodi              |
| Modus P                          |
| Wiedergabemodus                  |
| WLAN-Funktionen                  |
| Einstellungsmenü                 |
| Zubehör                          |
| Anhang                           |
| Index                            |

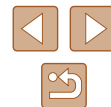



## Anpassen der Bildhelligkeit (i-contrast)

► Fotos ► Filme

Zu dunkle Bildbereiche (wie etwa Gesichter oder Hintergründe) werden vor der Aufnahme erkannt und automatisch auf die optimale Helligkeit angepasst. Ferner kann ein zu geringer Bildkontrast automatisch korrigiert werden, damit Motive deutlicher hervorgehoben werden. Sie können zwischen vier Korrekturstufen wählen und das Bild dann als separate Datei speichern.

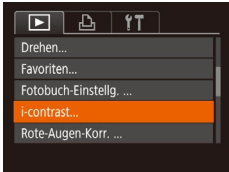

### 1 Wählen Sie [i-contrast] aus.

- Drücken Sie die Taste **[MENU]**, und wählen Sie dann auf der Registerkarte **[i]** [i-contrast] aus (📖25).

### 2 Wählen Sie ein Bild aus.

- Wählen Sie mit den Tasten **[◀][▶]** ein Bild aus, und drücken Sie anschließend die Taste **[OK]**.

### 3 Wählen Sie eine Option aus.

- Wählen Sie mit den Tasten **[◀][▶]** eine Option aus, und drücken Sie anschließend die Taste **[OK]**.

### 4 Speichern Sie das Bild als neues Bild, und prüfen Sie es.

- Befolgen Sie die Schritte 4 – 5 unter „Anpassen der Bildgröße“ (📖79).



- Für einige Bilder kann die Korrektur ungenau sein oder das Bild grob erscheinen.
- Bilder können körnig wirken, nachdem sie wiederholt mit dieser Funktion bearbeitet wurden.



- Wenn [Auto] nicht zu den gewünschten Ergebnissen führt, versuchen Sie Bilder mit [Gering], [Mittel] oder [Hoch] zu korrigieren.

## Rote-Augen-Korrektur

► Fotos ► Filme

Korrigiert automatisch Bilder mit roten Augen. Sie können das korrigierte Bild als separate Datei speichern.



### 1 Wählen Sie [Rote-Augen-Korr.] aus.

- Drücken Sie die Taste **[MENU]**, und wählen Sie dann **[Rote-Augen-Korr.]** auf der Registerkarte **[i]** aus (📖25).

### 2 Wählen Sie ein Bild aus.

- Wählen Sie mit den Tasten **[◀][▶]** ein Bild aus.

### 3 Korrigieren Sie das Bild.

- Drücken Sie die Taste **[OK]**.
- Von der Kamera erkannte rote Augen werden nun korrigiert. Rahmen werden um die korrigierten Bildbereiche angezeigt.
- Vergrößern oder verkleinern Sie Bilder wie gewünscht. Befolgen Sie die Schritte unter „Vergrößern von Bildern“ (📖70).

Vor Verwendung

Grundlagen der Kamerabedienung

Erweiterte Funktionen

Grundlagen der Kamera

Automatikmodus/  
Modus Hybrid Auto

Andere Aufnahmemodi

Modus P

Wiedergabemodus

WLAN-Funktionen

Einstellungsmenü

Zubehör

Anhang

Index





#### 4 Speichern Sie das Bild als neues Bild, und prüfen Sie es.

- Wählen Sie mit den Tasten [▲][▼][◀][▶] den Eintrag [Neue Datei] aus, und drücken Sie die Taste [⏹].
- Das Bild wird nun als neue Datei gespeichert.
- Befolgen Sie Schritt 5 unter „Anpassen der Bildgröße“ (📖79).



- Einige Bilder werden u. U. nicht ordnungsgemäß korrigiert.
- Wählen Sie in Schritt 4 [Überschreiben] aus, um das Originalbild mit dem korrigierten Bild zu überschreiben. Dadurch wird das Originalbild gelöscht.
- Geschützte Bilder können nicht überschrieben werden.

## Schneiden von Filmen

► Fotos ► Filme

Sie können nicht benötigte Teile am Anfang oder Ende von Filmen schneiden.



(1)



(2)

### 1 Wählen Sie [✂] aus.

- Befolgen Sie die Schritte 1 – 5 unter „Anzeigen“ (📖64), wählen Sie [✂] aus, und drücken Sie die Taste [⏹].
- Die Steuerung und die Leiste für die Filmbearbeitung werden nun angezeigt.

### 2 Geben Sie die zu schneidenden Teile an.

- (1) ist die Steuerung und (2) die Leiste für die Filmbearbeitung.
- Drücken Sie die Tasten [▲][▼], um [✂] oder [🔪] auszuwählen.
- Um die Teile anzuzeigen, die Sie schneiden können (identifiziert durch [✂] auf dem Bildschirm), drücken Sie die Tasten [◀][▶], um [⏪] zu verschieben. Schneiden Sie den Anfang des Films (von [✂]), indem Sie [🔪] auswählen, und schneiden Sie das Ende des Films, indem Sie [✂] auswählen.
- Wenn Sie [⏪] auf eine andere Position als eine [✂]-Markierung verschieben, wird im Modus [🔪] der Teil vor der nächsten [✂]-Markierung links geschnitten. Im Modus [✂] wird der Teil hinter der nächsten [✂]-Markierung rechts geschnitten.

|                                      |
|--------------------------------------|
| Vor Verwendung                       |
| Grundlagen der Kamerabedienung       |
| Erweiterte Funktionen                |
| Grundlagen der Kamera                |
| Automatikmodus/<br>Modus Hybrid Auto |
| Andere Aufnahmemodi                  |
| Modus P                              |
| Wiedergabemodus                      |
| WLAN-Funktionen                      |
| Einstellungsmenü                     |
| Zubehör                              |
| Anhang                               |
| Index                                |

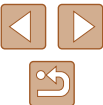

### 3 Prüfen Sie den bearbeiteten Film.

- Wählen Sie mit den Tasten [▲][▼] die Option [▶] aus, und drücken Sie anschließend die Taste [⏻]. Der bearbeitete Film wird jetzt wiedergegeben.
- Wiederholen Sie Schritt 2, um das Schneiden des Films fortzusetzen.
- Drücken Sie zum Beenden des Schneidens die Tasten [▲][▼], um [↵] auszuwählen. Drücken Sie die Taste [⏻], und drücken Sie dann die Tasten [◀][▶], um [OK] auszuwählen. Drücken Sie dann die Taste [⏻] erneut.

### 4 Speichern Sie den geschnittenen Film.

- Wählen Sie mit den Tasten [▲][▼] die Option [↵] aus, und drücken Sie anschließend die Taste [⏻].
- Wählen Sie mit den Tasten [▲][▼][◀][▶] den Eintrag [Neue Datei] aus, und drücken Sie die Taste [⏻].
- Der Film wird nun als neue Datei gespeichert.



- Wählen Sie in Schritt 4 [Überschreiben] aus, um den Originalfilm mit dem geschnittenen Film zu überschreiben. Dadurch wird der Originalfilm gelöscht.
- Wenn die Speicherkarte nicht genügend freien Speicher aufweist, ist nur [Überschreiben] verfügbar.
- Filme werden evtl. nicht gespeichert, wenn der Akku leer wird, während das Speichern erfolgt.
- Sie sollten beim Bearbeiten von Filmen daher einen vollständig aufgeladenen Akku verwenden.

## Bearbeiten von Filmen für das Filmtagebuch

► Fotos ► Filme

Einzelne Kapitel (Videoclips) (📖30), die im Modus [📷] aufzeichnet wurden, können nach Bedarf gelöscht werden. Gehen Sie beim Löschen von Movies vorsichtig vor, da sie nicht wiederhergestellt werden können.



### 1 Wählen Sie das zu löschende Movie aus.

- Befolgen Sie die Schritte 1 – 2 unter „Anzeigen der beim Aufnehmen von Fotos aufgezeichneten Videoclips (Filme für das Filmtagebuch)“ (📖66), um einen im Modus [📷] aufgezeichneten Film wiederzugeben. Drücken Sie dann die Taste [⏻], um auf die Filmsteuerung zuzugreifen.
- Wählen Sie mit den Tasten [◀][▶] die Option [◀] oder [▶] aus, und drücken Sie anschließend die Taste [⏻].

### 2 Wählen Sie [🗑️] aus.

- Wählen Sie mit den Tasten [◀][▶] die Option [🗑️] aus, und drücken Sie anschließend die Taste [⏻].
- Das ausgewählte Movie wird erneut wiedergegeben.

### 3 Bestätigen Sie den Löschvorgang.

- Wählen Sie mit den Tasten [◀][▶] [OK] aus, und drücken Sie anschließend die Taste [⏻].
- Der Clip wird gelöscht und der Videoclip überschrieben.

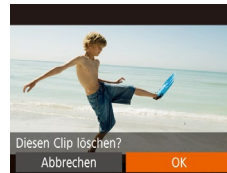

- [🗑️] wird nicht angezeigt, wenn Sie einen Videoclip auswählen, während die Kamera mit einem Drucker verbunden ist.

|                                      |
|--------------------------------------|
| Vor Verwendung                       |
| Grundlagen der Kamerabedienung       |
| Erweiterte Funktionen                |
| Grundlagen der Kamera                |
| Automatikmodus/<br>Modus Hybrid Auto |
| Andere Aufnahmemodi                  |
| Modus P                              |
| Wiedergabemodus                      |
| WLAN-Funktionen                      |
| Einstellungsmenü                     |
| Zubehör                              |
| Anhang                               |
| Index                                |



## Anzeigen von Alben (Story-Highlights)

► Fotos ► Filme

Anhand von Themen (z. B. einem Datum) können Sie ein Album mit automatisch ausgewählten Bildern zu diesem Thema erstellen. Diese Bilder werden in Form einer Diaschau zusammengestellt und können als kurzer Movie von 2 bis 3 Minuten Länge gespeichert werden. Bevor Sie diese Funktion verwenden, stellen Sie sicher, dass der Akku vollständig geladen ist. Zum Erstellen von Alben ist außerdem freier Speicherplatz auf der Karte erforderlich. Als Anhaltspunkt sollten Sie eine Speicherkarte mit einer Kapazität von mindestens 16 GB verwenden, auf der mindestens 1 GB Speicherplatz frei ist.

### Auswählen von Albumthemen

Drücken Sie die Taste [▲], um den Startbildschirm aufzurufen, und wählen Sie die Themen aus, die die Kamera beim Auswählen von Albumelementen verwenden soll. Bilder, die als Favoriten gekennzeichnet sind (📖78), werden eher in Alben aufgenommen.

|          |  |
|----------|--|
| Datum    | Erstellt ein Album mit Bildern, die an dem jeweiligen Tag aufgenommen wurden.<br>Die Bilder werden aus den Aufnahmen ausgewählt, die an demselben Tag gemacht wurden wie das Bild, das vor dem Aufrufen des Startbildschirms angezeigt wurde.                          |
| Ereignis | Die richtige Wahl für Alben von Urlaubsreisen, Partys oder anderen Ereignissen.<br>Die Bilder werden aus den Aufnahmen ausgewählt, die während desselben Ereignisses vor und nach dem Bild, das vor dem Aufrufen des Startbildschirms angezeigt wurde, gemacht wurden. |
| Custom   | Schließt Bilder aufgrund des angegebenen Bild- oder Aufnahmedatums ein.  |



### 1 Wählen Sie ein Bild aus.

- Wählen Sie ein Bild in der Einzelbildanzeige aus.
- Die in Schritt 3 verfügbaren Themen sind vom Aufnahmedatum abhängig.

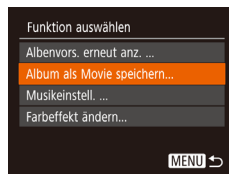
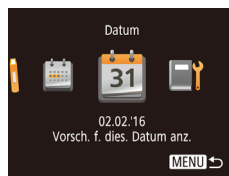

- Alben können die folgenden mit der Kamera aufgenommenen Bilder umfassen.
  - Fotos
  - Filme in Filmtagebuch (📖30), komprimierte Filme ausgenommen

### 2 Rufen Sie den Einstellungsbildschirm auf.

- Drücken Sie die Taste [▲].
- Zunächst wird [Daten werden bearbeitet] und danach der Startbildschirm angezeigt.

### 3 Öffnen Sie die Vorschau eines Albums.

- Drücken Sie die Tasten [◀][▶], um [Datum] oder [Ereignis] als Albumthema auszuwählen, und drücken Sie anschließend die Taste [📖].
- Daraufhin wird einige Sekunden lang [Wird geladen] angezeigt und anschließend das Album wiedergegeben.

### 4 Speichern Sie das Album.

- Wählen Sie mit den Tasten [▲][▼] die Option [Album als Movie speichern] aus, und drücken Sie anschließend die Taste [📖].
- Wenn das Album gespeichert wurde, wird [Gespeichert] angezeigt.

### 5 Geben Sie das Album wieder (📖64).

Vor Verwendung

Grundlagen der Kamerabedienung

Erweiterte Funktionen

Grundlagen der Kamera

Automatikmodus/  
Modus Hybrid Auto

Andere Aufnahmemodi

Modus P

Wiedergabemodus

WLAN-Funktionen

Einstellungsmenü

Zubehör

Anhang

Index





- Alben können nur gespeichert werden, wenn auf der Speicherkarte genügend Speicherplatz frei ist.
- Sie können in Schritt 4 den Farbeffekt festlegen, indem Sie [Farbeffekt ändern] auswählen und dann die Taste [OK] drücken. Zum Anzeigen einer Vorschau des Albums mit dem ausgewählten Effekt wählen Sie [Albenvors. erneut anz.] im Bildschirm in Schritt 4, nachdem Sie mit den Tasten [◀][▶] einen Farbeffekt ausgewählt und die Taste [OK] gedrückt haben.
- Zum Wiedergeben von gespeicherten Alben wählen Sie [Albumliste] im Story Highlights-Startbildschirm, drücken Sie die Taste [OK], wählen Sie ein Album in der Liste aus, und drücken Sie erneut die Taste [OK].

## Hinzufügen von Hintergrundmusik zu Alben

► Fotos ► Filme

Wählen Sie aus drei Arten von Hintergrundmusik die Musik aus, die bei der Albumwiedergabe gespielt werden soll.

### 1 Erstellen Sie das Album.

- Befolgen Sie die Schritte 1–3 unter „Anzeigen von Alben (Story-Highlights)“ (📖84), um ein Album zu erstellen.

### 2 Konfigurieren Sie die Einstellungen für die Hintergrundmusik.

- Wählen Sie im Bildschirm in Schritt 4 unter „Anzeigen von Alben (Story-Highlights)“ (📖84) die Option [Musikeinstell.].
- Drücken Sie die Tasten [▲][▼], um ein Element auszuwählen. Drücken Sie die Taste [OK], und wählen Sie anschließend mit den Tasten [▲][▼] die gewünschte Option (📖25) aus.

### 3 Speichern Sie das Album.

- Befolgen Sie Schritt 4 unter „Anzeigen von Alben (Story-Highlights)“ (📖84), um Alben zu speichern.



- Es ist nicht möglich, Hintergrundmusik nachträglich zu gespeicherten Alben hinzuzufügen. Die Hintergrundmusik in Alben kann weder entfernt noch geändert werden.
- Albumkapitel mit Hintergrundmusik können nicht bearbeitet werden (📖83).
- Movie Audio wird nicht wiedergegeben, wenn dem Album Hintergrundmusik hinzugefügt wurde.



- Wenn Sie keine Hintergrundmusik hinzufügen möchten, stellen Sie [HGM hinzuf.] im Bildschirm in Schritt 3 auf [Nein] ein.
- Um die unter [Titel] ausgewählte Hintergrundmusik anzuhören, wählen Sie [HGM anhören] im Bildschirm in Schritt 3, und drücken Sie die Taste [OK].

## Erstellen Ihrer eigenen Alben

► Fotos ► Filme

Erstellen Sie eigene Alben, indem Sie die gewünschten Bilder auswählen.

### 1 Wählen Sie das Erstellen eines benutzerdefinierten Albums aus.

- Befolgen Sie die Schritte 1 – 3 unter „Anzeigen von Alben (Story-Highlights)“ (📖84), wählen Sie [Custom] aus, und drücken Sie die Taste [OK].

### 2 Wählen Sie eine Auswahlmethode aus.

- Wählen Sie [Bildauswahl] oder [Auswahl nach Datum] aus, und drücken Sie anschließend die Taste [OK].



Vor Verwendung

Grundlagen der Kamerabedienung

Erweiterte Funktionen

Grundlagen der Kamera

Automatikmodus/  
Modus Hybrid Auto

Andere Aufnahmemodi

Modus P

Wiedergabemodus

WLAN-Funktionen

Einstellungsmenü

Zubehör

Anhang

Index



### 3 Wählen Sie Albumelemente aus.

- Nachdem Sie die Elemente für Ihr Album ausgewählt und die Taste [OK] gedrückt haben, werden die ausgewählten Elemente mit [✓] gekennzeichnet.
- Drücken Sie die Taste [MENU], sobald Sie alle gewünschten Fotos oder Filme im Filmtagebuch unter [Bildauswahl] oder Datumsangaben unter [Auswahl nach Datum] ausgewählt haben.
- Wählen Sie mit den Tasten [◀][▶] [Vorschau] aus, und drücken Sie dann die Taste [OK].

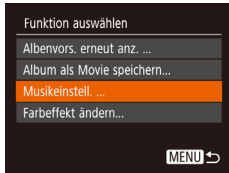

### 4 Wählen Sie die Hintergrundmusik aus.

- Wenn der Bildschirm links angezeigt wird, wählen Sie [Musikeinstell.]. Fügen Sie Hintergrundmusik wie unter „Hinzufügen von Hintergrundmusik zu Alben“ (📖85) beschrieben hinzu, und drücken Sie die Taste [MENU].



### 5 Wählen Sie einen Farbeffekt aus.

- Wählen Sie im Bildschirm in Schritt 4 unter „Anzeigen von Alben (Story-Highlights)“ (📖84) die Option [Farbeffekt ändern].
- Drücken Sie die Tasten [◀][▶], um einen Farbeffekt auszuwählen, und drücken Sie dann die Taste [OK].

### 6 Speichern Sie das Album.

- Befolgen Sie Schritt 4 unter „Anzeigen von Alben (Story-Highlights)“ (📖84), um Alben zu speichern.



- Unter [Bildauswahl] können bis zu 40 Dateien ausgewählt werden. Wenn Sie ein benutzerdefiniertes Album ein zweites Mal erstellen, wird [Bilder anhand vorheriger Einstellungen auswählen?] angezeigt. Wählen Sie [Ja] aus, um vorher ausgewählte Bilder als Ausgangspunkt zu verwenden. Die vorherigen Bilder sind mit [✓] gekennzeichnet, und es werden mehrere Bilder auf einmal angezeigt.
- Unter [Auswahl nach Datum] können bis zu 15 Daten ausgewählt werden.
- Der Farbeffekt wird für einige Bilder möglicherweise nicht übernommen.

|                                   |
|-----------------------------------|
| Vor Verwendung                    |
| Grundlagen der Kamerabedienung    |
| Erweiterte Funktionen             |
| Grundlagen der Kamera             |
| Automatikmodus/ Modus Hybrid Auto |
| Andere Aufnahmemodi               |
| Modus P                           |
| Wiedergabemodus                   |
| WLAN-Funktionen                   |
| Einstellungsmenü                  |
| Zubehör                           |
| Anhang                            |
| Index                             |

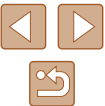

# WLAN-Funktionen

Bildern drahtlos von der Kamera auf eine Vielzahl von kompatiblen Geräten übertragen und die Kamera mit Webservices nutzen



- Vor der WLAN-Verwendung sollten Sie unbedingt „WLAN-Sicherheitshinweise“ (155) durchgelesen haben.

## Verfügbare WLAN-Funktionen

Sie können Bilder senden und empfangen und die Kamera fernsteuern, indem Sie diese Geräte und Services via WLAN verbinden.

- Smartphones und Tablets  
Senden Sie Bilder an Smartphones und Tablet-Computer mit WLAN-Funktionen. Außerdem können Sie mit der Geotagging-Funktion Ihre Aufnahmen mit einem Smartphone oder Tablet-Computer den entsprechenden Orten zuweisen oder aus der Entfernung aufnehmen. Zur Vereinfachung werden Smartphones, Tablets und andere kompatible Geräte in diesem Handbuch insgesamt als Smartphones bezeichnet.
- Computer  
Verwenden Sie die Software, um Kamerabilder auf einem via WLAN verbundenen Computer zu speichern.
- Webservices  
Erfassen Sie Ihre Kontodaten für den Onlinefotoservice CANON iMAGE GATEWAY oder andere Webservices in der Kamera, damit Sie Bilder an diese Services senden können. Nicht gesendete Bilder auf der Kamera können via CANON iMAGE GATEWAY auch auf einen Computer oder an einen Webservice übertragen werden.
- Drucker  
Sie können Bilder drahtlos an einen PictBridge-kompatiblen Drucker (mit Unterstützung für DPS over IP) zum Drucken senden.
- Weitere Kamera  
Senden Sie Bilder drahtlos zwischen WLAN-kompatiblen Kameras der Marke Canon hin und her.

Vor Verwendung

Grundlagen der Kamerabedienung

Erweiterte Funktionen

Grundlagen der Kamera

Automatikmodus/  
Modus Hybrid Auto

Andere Aufnahmemodi

Modus P

Wiedergabemodus

WLAN-Funktionen

Einstellungsmenü

Zubehör

Anhang

Index



## Senden von Bildern an ein Smartphone

Es gibt verschiedene Möglichkeiten, die Kamera mit einem Smartphone zu verbinden und Bilder zu senden.

- Verbinden via NFC (📖88)  
Berühren Sie ein NFC-kompatibles Android-Smartphone (Betriebssystemversion 4.0 oder neuer, 9.0 oder älter) mit der Kamera, um die Geräte zu verbinden.
- Verbinden via WLAN-Menü (📖91)  
Sie können die Kamera mit einem Smartphone wie mit einem Computer oder einem anderen Gerät verbinden. Mehrere Smartphones können hinzugefügt werden.

Bevor Sie die Verbindung zur Kamera herstellen, müssen Sie die kostenlose App Camera Connect auf dem Smartphone installieren. Informationen zu dieser Anwendung (unterstützte Smartphones und enthaltene Funktionen) finden Sie auf der Canon-Website.



- Benutzer mit einer WLAN-kompatiblen Kamera der Marke Canon, die ihre Kamera per WLAN mit einem Smartphone verbinden, sollten unter Umständen von der mobilen App CameraWindow zur mobilen App Camera Connect wechseln.

## Senden von Bildern an ein NFC-kompatibles Smartphone

Die Verwendung der NFC-Funktion eines Android-Smartphones (Betriebssystemversion 4.0 oder neuer, 9.0 oder älter) erleichtert das Installieren der App Camera Connect und das Herstellen der Verbindung zur Kamera.

Was geschieht, wenn erstmals eine NFC-Verbindung zwischen den Geräten hergestellt wird, hängt von dem in diesem Moment aktiven Kameramodus ab.

- Ist die Kamera ausgeschaltet oder befindet sie sich im Aufnahmemodus, wenn sich die Geräte berühren, können Sie im Bildschirm für die Bildauswahl Bilder auswählen und senden. Sobald die Geräte verbunden sind, können Sie auch ferngesteuert aufnehmen und Ihre Aufnahmen mit Geotags versehen (📖110). Es ist ganz einfach, die Verbindung zu kürzlich verbundenen Geräten wiederherzustellen, die im WLAN-Menü aufgelistet sind.
- Wenn sich die Kamera im Moment der Verbindung der Geräte im Wiedergabemodus befindet, können Sie in der Indexanzeige, die zur Bildauswahl angezeigt wird, Bilder auswählen und versenden.

Befolgen Sie die Anweisungen im folgenden Abschnitt zum NFC-initiierten Herstellen einer Verbindung zu einer Kamera, die ausgeschaltet ist oder sich im Aufnahmemodus befindet.

### Herstellen einer Verbindung via NFC bei ausgeschalteter oder im Aufnahmemodus befindlicher Kamera

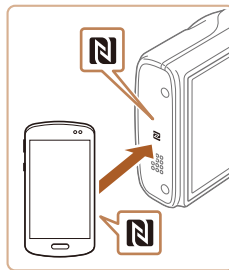

#### 1 Installieren Sie Camera Connect.

- Aktivieren Sie NFC auf dem Smartphone, und berühren Sie das N-Symbol des Geräts (N), damit auf dem Smartphone automatisch Google Play gestartet wird. Wenn daraufhin die Downloadseite für Camera Connect angezeigt wird, laden Sie die App herunter, und installieren Sie sie.

Vor Verwendung

Grundlagen der Kamerabedienung

Erweiterte Funktionen

Grundlagen der Kamera

Automatikmodus/  
Modus Hybrid Auto

Andere Aufnahmemodi

Modus P

Wiedergabemodus

WLAN-Funktionen

Einstellungsmenü

Zubehör

Anhang

Index

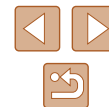



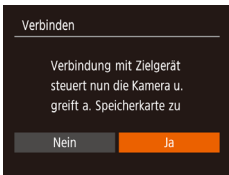
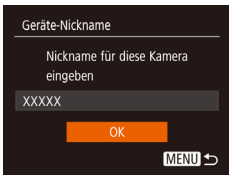

## 2 Stellen Sie die Verbindung her.

- Stellen Sie sicher, dass die Kamera ausgeschaltet ist oder sich im Aufnahmemodus befindet.
- Berühren Sie mit dem N-Symbol (N) des Smartphones, auf dem Camera Connect installiert ist, das N-Symbol der Kamera.
- Die Kamera startet automatisch.
- Falls [Geräte-Nickname] angezeigt wird, drücken Sie die Tasten [▲][▼], um [OK] auszuwählen, und drücken Sie dann die Taste [MENU].

- Auf dem Smartphone wird Camera Connect gestartet.
- Die Geräte werden automatisch miteinander verbunden.

## 3 Passen Sie die Freigabeeinstellung an.

- Wenn dieser Bildschirm angezeigt wird, drücken Sie die Tasten [◀][▶], um [Ja] auszuwählen, und drücken Sie dann die Taste [MENU].
- Jetzt können Sie das Smartphone zum Surfen, Importieren oder Geotagging von Bildern verwenden oder aus der Entfernung aufnehmen.



## 4 Senden Sie ein Bild.

- Drücken Sie die Tasten [▲][▼][◀][▶], um [Auswahl./Send.] auszuwählen, und drücken Sie anschließend die Taste [MENU].
- Wählen Sie mit den Tasten [▲][▼] die Option [Auswählen] aus, und drücken Sie anschließend die Taste [MENU].
- Wählen Sie mit den Tasten [▲][▼][◀][▶] das zu sendende Bild aus, drücken Sie die Taste [MENU], um das Bild als ausgewählt zu markieren ([✓]), und drücken Sie dann die Taste [MENU].
- Wählen Sie mit den Tasten [◀][▶] [OK] aus, und drücken Sie anschließend die Taste [MENU].
- Wählen Sie mit den Tasten [▲][▼][◀][▶] die Option [Senden] aus, und drücken Sie anschließend die Taste [MENU].
- Nach dem Senden des Bildes wird [Übertragung abgeschlossen] und anschließend der Bildübertragungsbildschirm wieder angezeigt.
- Um die Verbindung zu trennen, drücken Sie die Taste [MENU]. Wählen Sie im Bestätigungsbildschirm mit den Tasten [◀][▶] [OK], und drücken Sie dann die Taste [MENU]. Sie können die Verbindung auch mit dem Smartphone beenden.

|                                  |
|----------------------------------|
| Vor Verwendung                   |
| Grundlagen der Kamerabedienung   |
| Erweiterte Funktionen            |
| Grundlagen der Kamera            |
| Automatikmodus/Modus Hybrid Auto |
| Andere Aufnahmemodi              |
| Modus P                          |
| Wiedergabemodus                  |
| WLAN-Funktionen                  |
| Einstellungsmenü                 |
| Zubehör                          |
| Anhang                           |
| Index                            |

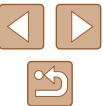



- Beachten Sie bei Verwendung von NFC die folgenden Punkte.
  - Vermeiden Sie heftige Zusammenstöße zwischen Kamera und Smartphone. Dadurch können die Geräte beschädigt werden.
  - Je nach Smartphone erkennen sich die Geräte unter Umständen nicht sofort. Halten Sie die Geräte in diesem Fall in leicht verschiedenen Positionen aneinander. Wenn die Verbindung noch nicht hergestellt ist, halten Sie die Geräte aneinander, bis der Kamerabildschirm aktualisiert wurde.
  - Wenn Sie versuchen, eine Verbindung herzustellen, obwohl die Kamera ausgeschaltet ist, wird auf dem Smartphone ggf. eine Meldung angezeigt, mit der Sie aufgefordert werden, die Kamera einzuschalten. Falls dies der Fall ist, schalten Sie die Kamera ein, und bringen Sie die Geräte erneut miteinander in Berührung.
  - Platzieren Sie keine Objekte zwischen Kamera und Smartphone. Beachten Sie auch, dass Kamerataschen, Smartphone-Schutzhüllen oder ähnliches Zubehör die Kommunikation blockieren können.
- Wenn Sie in Schritt 3 [Ja] auswählen, können alle Bilder auf der Kamera über das verbundene Smartphone angezeigt werden. Um die Bilder auf der Kamera vertraulich zu halten, sodass sie nicht über das Smartphone angezeigt werden können, wählen Sie in Schritt 3 [Nein] aus.
- Sobald Sie ein Smartphone registriert haben, können Sie die Datenschutzeinstellungen für das Smartphone mit der Kamera ändern (📖111).



- Verbindungen setzen voraus, dass sich eine Speicherkarte in der Kamera befindet.
- Sie können auch den Nicknamen der Kamera im Bildschirm in Schritt 2 ändern (📖89).
- Nicht alle NFC-kompatiblen Smartphones tragen ein N-Symbol (📷). Weitere Einzelheiten finden Sie in der Bedienungsanleitung des Smartphones.
- Sie können auch gleichzeitig mehrere Bilder senden und die Bildgröße vor dem Senden ändern (📖105).
- Das aktuelle Bild können Sie senden, indem Sie im Bildschirm in Schritt 4 [Bild senden] wählen.
- Zur Deaktivierung der NFC-Verbindungen wählen Sie MENU (📖25) ▶ Registerkarte [📶] ▶ [Wireless-Kommunikationseinst.] ▶ [WLAN-Einstellungen] ▶ [NFC] ▶ [Aus].

## Herstellen einer Verbindung via NFC bei im Wiedergabemodus befindlicher Kamera



- Drücken Sie die Taste [▶], um die Kamera einzuschalten.
- Berühren Sie mit dem Smartphone, auf dem Camera Connect installiert ist (📖88), das N-Symbol der Kamera (📷).
- Drücken Sie die Tasten [▲][▼][◀][▶], um ein zu sendendes Bild auszuwählen, und drücken Sie anschließend die Taste [📷]. [✓] wird angezeigt.
- Um die Auswahl aufzuheben, drücken Sie die Taste [📷] erneut. [✓] wird nicht mehr angezeigt.
- Wiederholen Sie zum Auswählen weiterer Bilder diesen Vorgang.
- Wenn Sie alle Bilder ausgewählt haben, drücken Sie die Taste [MENU].
- Wählen Sie mit den Tasten [◀][▶] [OK] aus, und drücken Sie anschließend die Taste [📷].
- Wählen Sie mit den Tasten [▲][▼][◀][▶] die Option [Senden] aus, und drücken Sie anschließend die Taste [📷].
- Die Bilder werden daraufhin gesendet.



- Wenn beim Herstellen der Verbindung auf der Kamera eine Meldung angezeigt wird, die zum Eingeben des Nicknames auffordert, befolgen Sie Schritt 2 unter „Senden von Bildern an ein NFC-kompatibles Smartphone“ (📖88), um den Nicknamen einzugeben.
- Die Kamera verwaltet keine Aufzeichnungen zu den Smartphones, zu denen Sie im Wiedergabemodus eine NFC-Verbindung herstellen.
- Sie können für zu übertragende Bilder die gewünschte Größe angeben (📖105).

- Vor Verwendung
- Grundlagen der Kamerabedienung
- Erweiterte Funktionen
  - Grundlagen der Kamera
  - Automatikmodus/Modus Hybrid Auto
  - Andere Aufnahmemodi
  - Modus P
  - Wiedergabemodus
  - WLAN-Funktionen
  - Einstellungsmenü
  - Zubehör
  - Anhang
- Index

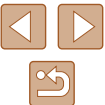

## Hinzufügen eines Smartphones

Diese Schritte zeigen, wie die Kamera als Zugriffspunkt verwendet wird. Sie können aber auch einen anderen Zugriffspunkt verwenden (📖93).



### 1 Installieren Sie Camera Connect.

- Suchen Sie bei iPhone, iPad oder iPod touch Camera Connect im App Store, laden Sie die App herunter, und installieren Sie sie.
- Suchen Sie bei allen anderen Android-Smartphones Camera Connect in Google Play, laden Sie die App herunter, und installieren Sie sie.

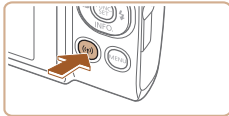

### 2 Rufen Sie das WLAN-Menü auf.

- Drücken Sie die Taste [WLAN].
- Wird der Bildschirm [Geräte-Nickname] angezeigt, wählen Sie [OK].



### 3 Wählen Sie [Smartphone] aus.

- Wählen Sie mit den Tasten [▲][▼][◀][▶] die Option [Smartphone] aus, und drücken Sie anschließend die Taste [OK].



### 4 Wählen Sie [Gerät hinzufügen].

- Drücken Sie die Tasten [▲][▼], um [Gerät hinzufügen] auszuwählen, und drücken Sie dann die Taste [OK].

- Die SSID und das Kennwort der Kamera werden angezeigt.

### 5 Verbinden Sie das Smartphone mit dem Netzwerk.

- Zum Herstellen einer Verbindung wählen Sie im Smartphone-Menü mit den WLAN-Einstellungen die SSID (Netzwerkname), die auf der Kamera angezeigt wird.
- Geben Sie im Kennwortfeld das auf der Kamera angezeigte Kennwort ein.

### 6 Starten Sie Camera Connect.

- Starten Sie Camera Connect auf dem Smartphone.

### 7 Wählen Sie die Kamera aus, mit der Sie sich verbinden möchten.

- Wählen Sie auf dem Kamerawahlbildschirm auf dem Smartphone die betreffende Kamera aus, um sich mit ihr zu verbinden.

Vor Verwendung

Grundlagen der Kamerabedienung

Erweiterte Funktionen

Grundlagen der Kamera

Automatikmodus/  
Modus Hybrid Auto

Andere Aufnahmemodi

Modus P

Wiedergabemodus

WLAN-Funktionen

Einstellungsmenü

Zubehör

Anhang

Index

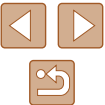



## 8 Passen Sie die Freigabeeinstellung an.

- Wählen Sie mit den Tasten [◀][▶] [Ja] aus, und drücken Sie anschließend die Taste [⊕].
- Jetzt können Sie das Smartphone zum Surfen, Importieren oder Geotagging von Bildern verwenden oder aus der Entfernung aufnehmen.

## 9 Senden Sie ein Bild.

- Drücken Sie die Tasten [▲][▼][◀][▶], um [Auswähl./Send.] auszuwählen, und drücken Sie anschließend die Taste [⊕].
- Wählen Sie mit den Tasten [▲][▼] die Option [Wählen] aus, und drücken Sie anschließend die Taste [⊕].
- Wählen Sie mit den Tasten [▲][▼][◀][▶] das zu sendende Bild aus, drücken Sie die Taste [⊕], um das Bild als ausgewählt zu markieren ([✓]), und drücken Sie dann die Taste [MENU].
- Wählen Sie mit den Tasten [◀][▶] [OK] aus, und drücken Sie anschließend die Taste [⊕].
- Wählen Sie mit den Tasten [▲][▼][◀][▶] die Option [Senden] aus, und drücken Sie anschließend die Taste [⊕].
- Nach dem Senden des Bildes wird [Übertragung abgeschlossen] und anschließend der Bildübertragungsbildschirm wieder angezeigt.
- Um die Verbindung zu trennen, drücken Sie die Taste [MENU]. Wählen Sie im Bestätigungsbildschirm mit den Tasten [◀][▶] [OK], und drücken Sie dann die Taste [⊕]. Sie können die Verbindung auch mit dem Smartphone beenden.
- Um mehrere Smartphones hinzuzufügen, wiederholen Sie die oben beschriebene Vorgehensweise ab Schritt 1.



- Wenn Sie in Schritt 8 [Ja] auswählen, können alle Bilder auf der Kamera über das verbundene Smartphone angezeigt werden. Um die Bilder auf der Kamera vertraulich zu halten, sodass sie nicht über das Smartphone angezeigt werden können, wählen Sie in Schritt 8 [Nein] aus.
- Sobald Sie ein Smartphone registriert haben, können Sie die Datenschutzeinstellungen für das Smartphone mit der Kamera ändern (📖111).



- Verbindungen setzen voraus, dass sich eine Speicherkarte in der Kamera befindet.
- Nachdem Sie Verbindungen zu Geräten über das WLAN-Menü hergestellt haben, werden die zuletzt genutzten Ziele am Anfang aufgelistet, wenn Sie auf das WLAN-Menü zugreifen. Sie können die Verbindung einfach wiederherstellen, indem Sie die Tasten [▲][▼] drücken, um den Gerätenamen auszuwählen, und dann die Taste [⊕] drücken. Um ein neues Gerät hinzuzufügen, zeigen Sie den Geräteauswahlbildschirm durch Drücken der Tasten [◀][▶] an, und konfigurieren Sie anschließend die Einstellung.
- Wenn die letzten Zielgeräte nicht angezeigt werden sollen, wählen Sie MENU (📖25) ▶ Registerkarte [📶] ▶ [Wireless-Kommunikationseinst.] ▶ [WLAN-Einstellungen] ▶ [Zielgeräteverl.] ▶ [Aus].
- Wählen Sie zur Verbindung ohne Kennworteingabe in Schritt 5 MENU (📖25) ▶ Registerkarte [📶] ▶ [Wireless-Kommunikationseinst.] ▶ [WLAN-Einstellungen] ▶ [Kennwort] ▶ [Aus] aus. [Kennwort] wird nicht mehr auf dem SSID-Bildschirm angezeigt (siehe Schritt 4).
- Sie können auch gleichzeitig mehrere Bilder senden und die Bildgröße vor dem Senden ändern (📖105).
- Das aktuelle Bild können Sie senden, indem Sie im Bildschirm in Schritt 9 [Bild senden] wählen.

|                                      |
|--------------------------------------|
| Vor Verwendung                       |
| Grundlagen der Kamerabedienung       |
| Erweiterte Funktionen                |
| Grundlagen der Kamera                |
| Automatikmodus/<br>Modus Hybrid Auto |
| Andere Aufnahmemodi                  |
| Modus P                              |
| Wiedergabemodus                      |
| WLAN-Funktionen                      |
| Einstellungsmenü                     |
| Zubehör                              |
| Anhang                               |
| Index                                |

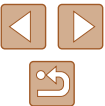

## Verwenden eines anderen Zugriffspunkts

Beim Verbinden der Kamera mit einem Smartphone über das WLAN-Menü können Sie auch einen existierenden Zugriffspunkt verwenden.



### 1 Bereiten Sie das Herstellen der Verbindung vor.

- Greifen Sie gemäß der Beschreibung in den Schritten 1–4 unter „Hinzufügen eines Smartphones“ (📖91) auf den Bildschirm [Warten auf Verbindung] zu.

### 2 Verbinden Sie das Smartphone mit dem Zugriffspunkt.

### 3 Wählen Sie [Netzw. wechs.] aus.

- Wählen Sie mit den Tasten [◀][▶] [Netzw. wechs.] aus, und drücken Sie anschließend die Taste [📖].
- Eine Liste der erkannten Zugriffspunkte wird angezeigt.

### 4 Stellen Sie eine Verbindung zum Zugriffspunkt her.

- Verwenden Sie für WPS-kompatible Zugriffspunkte die Schritte 5–8 unter „Verwenden von WPS-kompatiblen Zugriffspunkten“ (📖96), um die Verbindung zum Zugriffspunkt herzustellen.
- Verwenden Sie für andere als WPS-Zugriffspunkte die Schritte 2–4 unter „Herstellen von Verbindungen mit aufgelisteten Zugriffspunkten“ (📖98), um die Verbindung zum Zugriffspunkt herzustellen.

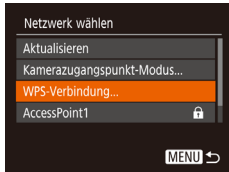
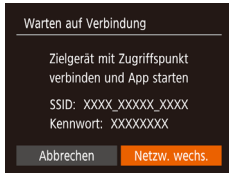

### 5 Wählen Sie die Kamera aus, mit der Sie sich verbinden möchten.

- Wählen Sie auf dem Kamerawahlbildschirm auf dem Smartphone die betreffende Kamera aus, um sich mit ihr zu verbinden.

### 6 Konfigurieren Sie die Datenschutzeinstellungen, und senden Sie Bilder.

- Befolgen Sie die Schritte 8–9 unter „Hinzufügen eines Smartphones“ (📖91), um die Datenschutzeinstellungen zu konfigurieren und Bilder zu senden.

## Zuvor verwendete Zugriffspunkte

Sie können die Verbindung zu einem zuvor verwendeten Zugriffspunkt automatisch wiederherstellen, indem Sie Schritt 4 unter „Hinzufügen eines Smartphones“ (📖91) durchführen.

- Sie können die Kamera als Zugriffspunkt verwenden, indem Sie auf dem beim Herstellen der Verbindung angezeigten Bildschirm [Netzw. wechs.] und dann [Kamerazugangspunkt-Modus] auswählen.
- Sie können zwischen Zugriffspunkten wechseln, indem Sie auf dem Bildschirm, der beim Herstellen einer Verbindung angezeigt wird, [Netzw. wechs.] wählen und dann das Verfahren unter „Verwenden eines anderen Zugriffspunkts“ (📖93) ab Schritt 4 durchführen.

|                                      |
|--------------------------------------|
| Vor Verwendung                       |
| Grundlagen der Kamerabedienung       |
| Erweiterte Funktionen                |
| Grundlagen der Kamera                |
| Automatikmodus/<br>Modus Hybrid Auto |
| Andere Aufnahmemodi                  |
| Modus P                              |
| Wiedergabemodus                      |
| WLAN-Funktionen                      |
| Einstellungsmenü                     |
| Zubehör                              |
| Anhang                               |
| Index                                |



## Speichern von Bildern auf einem Computer

### Vorbereitung zur Registrierung eines Computers

Informationen zu Computern, mit denen Sie die Kamera über WLAN verbinden können, Systemanforderungen und andere Kompatibilitätsdaten (Einschließlich der Unterstützung neuer Betriebssysteme) finden Sie auf der Website von Canon.



- Windows 7 Starter und Home Basic wird nicht unterstützt.
- Bei Windows 7 N (europäische Version) und KN (südkoreanische Version) muss das Windows Media Feature Pack separat heruntergeladen und installiert werden. Einzelheiten finden Sie auf der folgenden Website. <http://go.microsoft.com/fwlink/?LinkId=159730>

### Installieren der Software

In diesen Erläuterungen werden Windows 7 und Mac OS X 10.8 verwendet.

#### 1 Laden Sie die Software herunter.

- Greifen Sie auf einem Computer mit Internetzugang auf <http://www.canon.com/icpd/> zu.
- Greifen Sie auf die Website für Ihr Land bzw. Ihre Region zu.
- Laden Sie die Software herunter.

#### 2 Installieren Sie die Software.

- Klicken Sie auf [Einfache Installation], und befolgen Sie die Anweisungen auf dem Bildschirm, um den Installationsvorgang abzuschließen.
- Je nach Leistungsfähigkeit des Computers und Internetverbindung kann die Installation einige Zeit in Anspruch nehmen.
- Klicken Sie nach Abschluss der Installation auf dem Bildschirm auf [Fertigstellen] oder [Neu starten].



- Internetzugang ist erforderlich. Die Kosten und Gebühren für die Internetverbindung sind separat an den Internetdienstanbieter zu entrichten.



- Zum Deinstallieren der Software befolgen Sie diese Schritte.
  - Windows: Wählen Sie Menü [Start] ► [Alle Programme] ► [Canon Utilities], und wählen Sie dann die zu deinstallierende Software aus.
  - Mac OS: Ziehen Sie den Ordner mit der zu deinstallierenden Software aus dem Ordner [Canon Utilities] im Ordner [Programme] in den Papierkorb, und leeren Sie den Papierkorb.

Vor Verwendung

Grundlagen der Kamerabedienung

Erweiterte Funktionen

Grundlagen der Kamera

Automatikmodus/  
Modus Hybrid Auto

Andere Aufnahmemodi

Modus P

Wiedergabemodus

WLAN-Funktionen

Einstellungsmenü

Zubehör

Anhang

Index



## ■ Konfigurieren des Computers für eine WLAN-Verbindung (nur Windows)

Auf einem Computer mit Windows müssen Sie die folgenden Einstellungen konfigurieren, bevor Sie die Kamera drahtlos mit dem Computer verbinden.



### 1 Vergewissern Sie sich, dass der Computer mit einem Zugriffspunkt verbunden ist.

- Anweisungen zum Überprüfen der Netzwerkverbindung finden Sie in der Bedienungsanleitung zum Computer.

### 2 Konfigurieren Sie die Einstellung.

- Klicken Sie in der folgenden Reihenfolge auf: Menü [Start] ► [Alle Programme] ► [Canon Utilities] ► [CameraWindow] ► [Einrichtung der WLAN-Verbindung].
- Befolgen Sie in der angezeigten Anwendung die Anweisungen auf dem Bildschirm, und konfigurieren Sie die Einstellung.



- Die folgenden Windows-Einstellungen werden konfiguriert, wenn Sie das Dienstprogramm in Schritt 2 ausführen.
  - Aktivieren Sie Medienstreaming.  
Anschließend kann die Kamera den Computer, auf den zugegriffen werden soll, über WLAN finden (sehen).
  - Aktivieren Sie die Netzwerkerkennung.  
Anschließend kann der Computer die Kamera finden (sehen).
  - Schalten Sie ICMP (Internet Control Message Protocol) ein.  
Anschließend kann der Netzwerkverbindungsstatus überprüft werden.
  - Aktivieren Sie UPnP (Universal Plug & Play).  
Diese Einstellung ermöglicht es Netzwerkgeräten, sich gegenseitig automatisch zu erkennen.
- Möglicherweise verhindert Sicherheitssoftware das Konfigurieren der hier beschriebenen Einstellungen. Überprüfen Sie die Einstellungen der Sicherheitssoftware.

## Speichern von Bildern auf einem verbundenen Computer

Stellen Sie folgendermaßen eine WLAN-Verbindung zum Zugriffspunkt her. Beachten Sie auch die Zugriffspunkt-Bedienungsanleitung.

### ■ Bestätigen der Kompatibilität des Zugriffspunkts

Bestätigen Sie, dass der WLAN-Router oder die WLAN-Basisstation den WLAN-Standards in „Kamera“ (📖 149) entspricht. Die verfügbaren Verbindungsmethoden sind davon abhängig, ob der Zugriffspunkt WPS (Wi-Fi Protected Setup) unterstützt (📖 96) oder nicht (📖 98). Beachten Sie für andere als WPS-Zugriffspunkte die folgenden Informationen.

- Netzwerkname (SSID/ESSID)  
Die SSID oder ESSID des verwendeten Zugriffspunkts. Wird auch als „Zugriffspunktname“ oder „Netzwerkname“ bezeichnet.
- Netzwerkauthentifizierung/Datenverschlüsselung (Verschlüsselungsmethode/Verschlüsselungsmodus)  
Die Methode zur Datenverschlüsselung während der drahtlosen Übertragung. Überprüfen Sie, welche Sicherheitseinstellung verwendet wird: WPA2-PSK (AES), WPA2-PSK (TKIP), WPA-PSK (AES), WPA-PSK (TKIP), WEP (Open System Authentication) oder keine Sicherheit.
- Kennwort (Kodierungsschlüssel/Netzwerkschlüssel)  
Der Schlüssel zur Datenverschlüsselung während der drahtlosen Übertragung. Wird auch als „Kodierungsschlüssel“ oder „Netzwerkschlüssel“ bezeichnet.
- Schlüsselindex (Sendeschlüssel)  
Der für WEP zur Netzwerkauthentifizierung/Datenverschlüsselung festgelegte Schlüssel. Verwenden Sie „1“ als Einstellung.



- Sollte zum Anpassen der Netzwerkeinstellungen der Status eines Systemadministrators erforderlich sein, wenden Sie sich an Ihren Systemadministrator.
- Diese Einstellungen sind für die Netzwerksicherheit von entscheidender Bedeutung. Gehen Sie bei der Änderung dieser Einstellungen mit angemessener Sorgfalt vor.

|                                  |
|----------------------------------|
| Vor Verwendung                   |
| Grundlagen der Kamerabedienung   |
| Erweiterte Funktionen            |
| Grundlagen der Kamera            |
| Automatikmodus/Modus Hybrid Auto |
| Andere Aufnahmemodi              |
| Modus P                          |
| Wiedergabemodus                  |
| WLAN-Funktionen                  |
| Einstellungsmenü                 |
| Zubehör                          |
| Anhang                           |
| Index                            |





- Informationen zur WPS-Kompatibilität und Anweisungen zum Überprüfen der Einstellungen finden Sie in der Zugriffspunkt-Bedienungsanleitung.
- Ein Router ist ein Gerät, das eine Netzwerkstruktur (LAN) erzeugt, in deren Rahmen mehrere Computer miteinander verbunden werden können. Ein Router, der eine interne WLAN-Funktion aufweist, wird als WLAN-Router bezeichnet.
- In diesem Handbuch werden alle WLAN-Router und Basisstationen als „Zugriffspunkte“ bezeichnet.
- Falls Sie eine MAC-Adressfilterung in Ihrem WLAN-Netzwerk verwenden, fügen Sie Ihrem Zugriffspunkt die MAC-Adresse der Kamera hinzu. Sie können die MAC-Adresse Ihrer Kamera durch Auswahl von MENU (25) ▶ Registerkarte [↑] ▶ [Wireless-Kommunikationseinst.] ▶ [WLAN-Einstellungen] ▶ [MAC-Adresse überprüfen] anzeigen.

## Verwenden von WPS-kompatiblen Zugriffspunkten

WPS erleichtert das Vornehmen der Einstellungen, wenn Geräte über WLAN verbunden werden. Sie können entweder die Push-Button-Configuration- oder die PIN-Methode verwenden, um Einstellungen auf einem WPS-fähigen Gerät vorzunehmen.

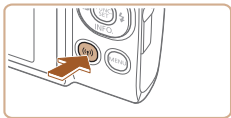

### 1 Vergewissern Sie sich, dass der Computer mit einem Zugriffspunkt verbunden ist.

- Anweisungen zum Überprüfen der Verbindung finden Sie in den Bedienungsanleitungen von Gerät und Zugriffspunkt.

### 2 Rufen Sie das WLAN-Menü auf.

- Drücken Sie die Taste [↑].

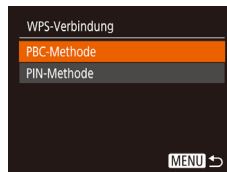
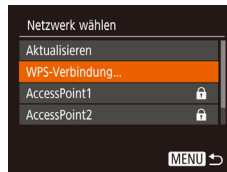
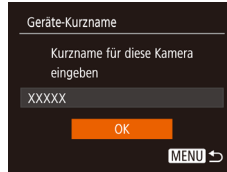

- Falls [Geräte-Nickname] angezeigt wird, drücken Sie die Tasten [▲][▼], um [OK] auszuwählen, und drücken Sie dann die Taste [⊞].

### 3 Wählen Sie [aus] aus.

- Wählen Sie mit den Tasten [▲][▼][◀][▶] die Option [aus] aus, und drücken Sie anschließend die Taste [⊞].

### 4 Wählen Sie [Gerät hinzufügen].

- Drücken Sie die Tasten [▲][▼], um [Gerät hinzufügen] auszuwählen, und drücken Sie dann die Taste [⊞].

### 5 Wählen Sie [WPS-Verbindung].

- Wählen Sie mit den Tasten [▲][▼] [WPS-Verbindung] aus, und drücken Sie anschließend die Taste [⊞].

### 6 Wählen Sie [PBC-Methode].

- Wählen Sie mit den Tasten [▲][▼] [PBC-Methode] aus, und drücken Sie anschließend die Taste [⊞].

|                                  |
|----------------------------------|
| Vor Verwendung                   |
| Grundlagen der Kamerabedienung   |
| Erweiterte Funktionen            |
| Grundlagen der Kamera            |
| Automatikmodus/Modus Hybrid Auto |
| Andere Aufnahmemodi              |
| Modus P                          |
| Wiedergabemodus                  |
| WLAN-Funktionen                  |
| Einstellungsmenü                 |
| Zubehör                          |
| Anhang                           |
| Index                            |

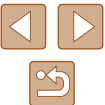



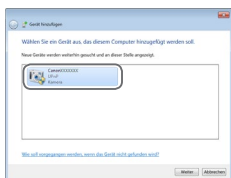
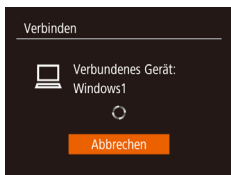
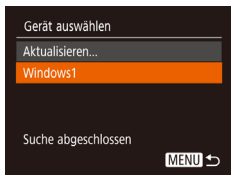

## 7 Stellen Sie die Verbindung her.

- Drücken und halten Sie die WPS-Verbindungstaste auf dem Zugriffspunkt ein paar Sekunden lang.
- Drücken Sie an der Kamera die Taste [MENU], um mit dem nächsten Schritt fortzufahren.
- Die Kamera stellt eine Verbindung zum Zugriffspunkt her und listet die mit diesem verbundenen Geräte im Bildschirm [Gerät auswählen] auf.

## 8 Wählen Sie ein Zielgerät aus.

- Drücken Sie die Tasten [▲][▼], um den Zielgerätenamen auszuwählen, und drücken Sie dann die Taste [MENU].

## 9 Installieren Sie einen Treiber (nur für die erste Windows-Verbindung).

- Wenn dieser Bildschirm auf der Kamera angezeigt wird, klicken Sie auf dem Computer auf das Menü „Start“, dann auf [Systemsteuerung] und schließlich auf [Gerät hinzufügen].
- Doppelklicken Sie auf das Symbol für die verbundene Kamera.
- Die Treiberinstallation wird gestartet.
- Nach Abschluss der Treiberinstallation und erfolgreicher Verbindung von Kamera und Computer wird der Bildschirm „AutoPlay“ angezeigt. Der Kamerabildschirm bleibt leer.

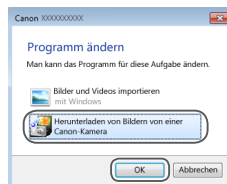

## 10 Zeigen Sie CameraWindow an.

- Windows: Greifen Sie auf CameraWindow zu, indem Sie auf [Herunterladen von Bildern von einer Canon-Kamera] klicken.
- Mac OS: CameraWindow wird angezeigt, sobald eine WLAN-Verbindung zwischen Kamera und Computer hergestellt wird.

## 11 Importieren Sie die Bilder.

- Klicken Sie auf [Bilder von Kamera importieren], und klicken Sie anschließend auf [Nicht übertragene Bilder importieren].
- Bilder werden nun im Ordner „Bilder“ auf dem Computer gespeichert, in separaten, nach Datum benannten Ordnern.
- Klicken Sie im Bildschirm, der nach Abschluss des Bildimports angezeigt wird, auf [OK].
- Verwenden Sie zum Anzeigen von Bildern, die Sie auf einem Computer speichern, vorinstallierte oder frei erhältliche Software, die mit den von der Kamera aufgenommenen Bildern kompatibel ist.

|                                  |
|----------------------------------|
| Vor Verwendung                   |
| Grundlagen der Kamerabedienung   |
| Erweiterte Funktionen            |
| Grundlagen der Kamera            |
| Automatikmodus/Modus Hybrid Auto |
| Andere Aufnahmemodi              |
| Modus P                          |
| Wiedergabemodus                  |
| WLAN-Funktionen                  |
| Einstellungsmenü                 |
| Zubehör                          |
| Anhang                           |
| Index                            |





- Nachdem Sie Verbindungen zu Geräten über das WLAN-Menü hergestellt haben, werden die zuletzt genutzten Ziele am Anfang aufgelistet, wenn Sie auf das WLAN-Menü zugreifen. Sie können die Verbindung einfach wiederherstellen, indem Sie die Tasten [▲][▼] drücken, um den Gerätenamen auszuwählen, und dann die Taste [⊞] drücken. Um ein neues Gerät hinzuzufügen, zeigen Sie den Geräteauswahlbildschirm durch Drücken der Tasten [◀][▶] an, und konfigurieren Sie anschließend die Einstellung.
- Wenn die letzten Zielgeräte nicht angezeigt werden sollen, wählen Sie MENU (📖25) ▶ Registerkarte [🔒] ▶ [Wireless-Kommunikationseinst.] ▶ [WLAN-Einstellungen] ▶ [Zielgeräteverl.] ▶ [Aus].
- Sie können auch den Nicknamen der Kamera im Bildschirm in Schritt 2 ändern (📖96).
- Wenn die Kamera mit einem Computer verbunden wird, wird auf dem Kamerabildschirm nichts angezeigt.
- Mac OS: Wird CameraWindow nicht angezeigt, klicken Sie auf das [CameraWindow]-Symbol im Dock.
- Um die Verbindung mit der Kamera zu trennen, schalten Sie die Kamera aus.
- Wenn Sie sich in Schritt 6 für die [PIN-Methode] entschieden haben, wird ein PIN-Code auf dem Bildschirm angezeigt. Geben Sie diesen Code beim Zugriffspunkt ein. Wählen Sie ein Gerät auf dem Bildschirm [Gerät auswählen] aus. Weitere Informationen finden Sie in der Zugriffspunkt-Bedienungsanleitung.

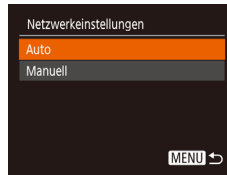
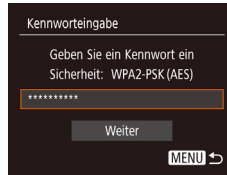

### 3 Geben Sie das Kennwort für den Zugriffspunkt ein.

- Drücken Sie die Taste [⊞], um die Tastatur anzuzeigen, und geben Sie das Kennwort ein (📖26).
- Wählen Sie mit den Tasten [▲][▼] [Weiter] aus, und drücken Sie dann die Taste [⊞].

### 4 Wählen Sie [Auto].

- Wählen Sie mit den Tasten [▲][▼] die Option [Auto] aus, und drücken Sie anschließend die Taste [⊞].
- Um Bilder auf einem verbundenen Computer zu speichern, führen Sie das Verfahren ab Schritt 8 unter „Verwenden von WPS-kompatiblen Zugriffspunkten“ (📖96) durch.



- Das Kennwort für den Zugriffspunkt finden Sie normalerweise auf dem Zugriffspunkt selbst oder in der zugehörigen Bedienungsanleitung.
- Wenn auch nach dem Wählen von [Aktualisieren] zum Aktualisieren der Liste in Schritt 2 keine Zugriffspunkte gefunden werden, wählen Sie in Schritt 2 [Manuelle Einstellung], um die Zugriffspunkteinstellungen manuell vorzunehmen. Befolgen Sie die Anweisungen auf dem Bildschirm, und geben Sie eine SSID, Sicherheitseinstellungen sowie ein Kennwort ein.
- Wenn Sie einen Zugriffspunkt verwenden, zu dem Sie bereits eine Verbindung hergestellt haben, um eine Verbindung zu einem anderen Gerät einzurichten, wird in Schritt 3 [\*] für das Kennwort angezeigt. Um dasselbe Kennwort zu verwenden, wählen Sie mit den Tasten [▲][▼] die Option [Weiter] aus. Drücken Sie anschließend die Taste [⊞].

## Herstellen von Verbindungen mit aufgelisteten Zugriffspunkten

### 1 Zeigen Sie die aufgelisteten Zugriffspunkte an.

- Zeigen Sie die aufgelisteten Netzwerke (Zugriffspunkte) mithilfe der Beschreibung in den Schritten 1 – 4 unter „Verwenden von WPS-kompatiblen Zugriffspunkten“ (📖96) an.

### 2 Wählen Sie einen Zugriffspunkt aus.

- Wählen Sie mit den Tasten [▲][▼] ein Netzwerk (Zugriffspunkt) aus, und drücken Sie dann die Taste [⊞].



|                                   |
|-----------------------------------|
| Vor Verwendung                    |
| Grundlagen der Kamerabedienung    |
| Erweiterte Funktionen             |
| Grundlagen der Kamera             |
| Automatikmodus/ Modus Hybrid Auto |
| Andere Aufnahmemodi               |
| Modus P                           |
| Wiedergabemodus                   |
| WLAN-Funktionen                   |
| Einstellungsmenü                  |
| Zubehör                           |
| Anhang                            |
| Index                             |

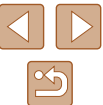

## Zuvor verwendete Zugriffspunkte

Sie können die Verbindung zu einem zuvor verwendeten Zugriffspunkt automatisch wiederherstellen, indem Sie Schritt 4 unter „Verwenden von WPS-kompatiblen Zugriffspunkten“ (📖96) durchführen.

- Um die Verbindung zu einem Gerät über einen Zugriffspunkt herstellen zu können, muss das Zielgerät bereits mit dem Zugriffspunkt verbunden sein. Befolgen Sie dann das Verfahren ab Schritt 8 unter „Verwenden von WPS-kompatiblen Zugriffspunkten“ (📖96).
- Sie können zwischen Zugriffspunkten wechseln, indem Sie im Bildschirm, der beim Herstellen der Verbindung angezeigt wird, [Netz. wechs.] wählen und dann das Verfahren unter „Verwenden von WPS-kompatiblen Zugriffspunkten“ (📖96) ab Schritt 5 oder das Verfahren unter „Herstellen von Verbindungen mit aufgelisteten Zugriffspunkten“ (📖98) ab Schritt 2 befolgen.

## Senden von Bildern an einen registrierten Webservice

### Registrieren von Webservices

Verwenden Sie ein Smartphone oder einen Computer, um der Kamera Webservices hinzuzufügen, die Sie verwenden möchten.

- Um die Kameraeinstellungen für CANON iIMAGE GATEWAY und andere Webservices vorzunehmen, wird ein Smartphone oder Computer mit Browser und Internetverbindung benötigt.
- Details zu Browseranforderungen (Microsoft Internet Explorer usw.), einschließlich Informationen zu Einstellungen und Version, finden Sie auf der CANON iIMAGE GATEWAY-Website.
- Informationen zu den Ländern und Regionen, in denen CANON iIMAGE GATEWAY verfügbar ist, finden Sie auf der Website von Canon (<http://www.canon.com/cig/>).
- Sie müssen ein Konto für andere Webservices als CANON iIMAGE GATEWAY einrichten, wenn Sie diese Webservices nutzen möchten. Weitere Details finden Sie auf den Websites der Webservices, für die Sie sich registrieren möchten.
- Möglicherweise fallen separate Gebühren für Internetverbindung und Zugriffspunkte an.



- Auf CANON iIMAGE GATEWAY finden Sie zudem Leitfäden für das Herunterladen.

Vor Verwendung

Grundlagen der Kamerabedienung

Erweiterte Funktionen

Grundlagen der Kamera

Automatikmodus/  
Modus Hybrid Auto

Andere Aufnahmemodi

Modus P

Wiedergabemodus

WLAN-Funktionen

Einstellungsmenü

Zubehör

Anhang

Index



## Registrieren von CANON iIMAGE GATEWAY

Verknüpfen Sie die Kamera und CANON iIMAGE GATEWAY, indem Sie CANON iIMAGE GATEWAY als Zielwebservice auf der Kamera hinzufügen. Beachten Sie, dass Sie eine auf Ihrem Computer oder Smartphone verwendete E-Mail-Adresse eingeben müssen, damit Sie den Hinweis zur Vervollständigung der Verknüpfungseinstellungen erhalten.

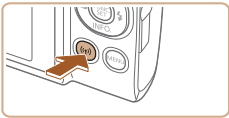

### 1 Rufen Sie das WLAN-Menü auf.

- Drücken Sie die Taste [WLAN].

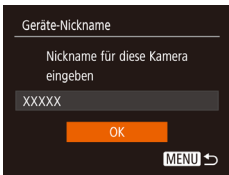

- Drücken Sie auf dem Bildschirm [Geräte-Nickname] die Tasten [▲][▼], um [OK] auszuwählen, und drücken Sie dann die Taste [OK].



### 2 Wählen Sie [Cloud] aus.

- Wählen Sie mit den Tasten [▲][▼][◀][▶] die Option [Cloud] aus, und drücken Sie anschließend die Taste [OK].

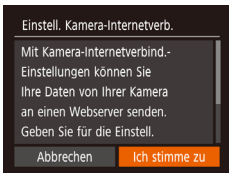

### 3 Akzeptieren Sie die Vereinbarung und geben Sie eine E-Mail-Adresse ein.

- Lesen Sie sich die angezeigte Vereinbarung durch, drücken Sie die Tasten [◀][▶], um [Ich stimme zu] auszuwählen, und drücken Sie dann die Taste [OK].

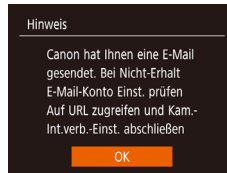
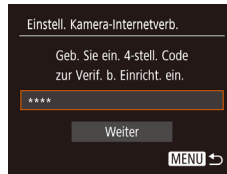
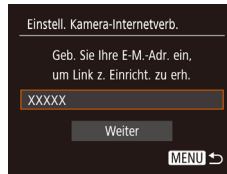

### 4 Stellen Sie eine Verbindung mit einem Zugriffspunkt her.

- Stellen Sie die Verbindung zum Zugriffspunkt gemäß der Beschreibung in den Schritten 5 – 7 unter „Verwenden von WPS-kompatiblen Zugriffspunkten“ (S. 96) bzw. in den Schritten 2 – 4 unter „Herstellen von Verbindungen mit aufgelisteten Zugriffspunkten“ (S. 98) her.

### 5 Geben Sie Ihre E-Mail-Adresse ein.

- Wenn die Kamera über den Zugriffspunkt mit CANON iIMAGE GATEWAY verbunden ist, wird ein Bildschirm zur Eingabe einer E-Mail-Adresse angezeigt.
- Geben Sie Ihre E-Mail-Adresse ein, wählen Sie mit den Tasten [▲][▼] [Weiter] aus, und drücken Sie dann die Taste [OK].

### 6 Geben Sie eine vierstellige Zahl ein.

- Geben Sie eine vierstellige Zahl Ihrer Wahl ein, wählen Sie mit den Tasten [▲][▼] die Option [Weiter] und drücken Sie anschließend die Taste [OK].
- Sie benötigen diese vierstellige Zahl in Schritt 8 für die Verknüpfung mit CANON iIMAGE GATEWAY.

### 7 Suchen Sie nach dem Hinweis.

- Wurden Daten an CANON iIMAGE GATEWAY gesendet, erhalten Sie über die in Schritt 5 eingegebene E-Mail-Adresse einen Hinweis.
- Drücken Sie auf dem folgenden Bildschirm die Taste [OK], die anzeigt, dass der Hinweis versendet wurde.
- [Cloud] ändert sich nun in [Cloud].

Vor Verwendung

Grundlagen der Kamerabedienung

Erweiterte Funktionen

Grundlagen der Kamera

Automatikmodus/  
Modus Hybrid Auto

Andere Aufnahmemodi

Modus P

Wiedergabemodus

WLAN-Funktionen

Einstellungsmenü

Zubehör

Anhang

Index

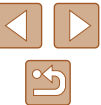



## 8 Greifen Sie auf die in der Hinweinsnachricht angegebene Seite zu und vervollständigen Sie die Verknüpfungseinstellungen der Kamera.

- Greifen Sie von Ihrem Computer oder Smartphone auf die im Hinweis angegebene Seite zu.
- Folgen Sie den Anweisungen und vervollständigen Sie die Einstellungen auf der Seite für die Verknüpfungseinstellungen der Kamera.



## 9 Vervollständigen Sie die Einstellungen für CANON IMAGE GATEWAY auf Ihrer Kamera.

- Wählen Sie mit den Tasten [▲][▼][◀][▶] die Option [📷] aus, und drücken Sie anschließend die Taste [Ⓜ].
- [📖] (108) und CANON IMAGE GATEWAY sind nun als Ziele hinzugefügt.
- Bei Bedarf können Sie weitere Webservices hinzufügen. In diesem Fall befolgen Sie die Anweisungen ab Schritt 2 unter „Registrieren anderer Webservices“ (101).



- Stellen Sie zu Anfang sicher, dass die E-Mail-Anwendung Ihres Computers oder Smartphones nicht so eingestellt ist, dass sie E-Mails wichtiger Domains blockiert, wodurch Sie die Hinweinsnachricht möglicherweise nicht empfangen.



- Sie können auch den Nicknamen der Kamera im Bildschirm in Schritt 1 ändern (112).
- Nachdem Sie Verbindungen zu Geräten über das WLAN-Menü hergestellt haben, werden die zuletzt genutzten Ziele am Anfang aufgelistet, wenn Sie auf das Menü zugreifen. Drücken Sie die Tasten [◀][▶], um auf den Geräteauswahlbildschirm zuzugreifen und die Einstellung dann zu konfigurieren.

## Registrieren anderer Webservices

Sie können der Kamera auch andere Webservices außer CANON IMAGE GATEWAY hinzufügen.



### 1 Melden Sie sich bei CANON IMAGE GATEWAY an, und greifen Sie auf die Seite mit den Verbindungseinstellungen für die Kamera zu.

- Greifen Sie mit einem Computer oder Smartphone auf <http://www.canon.com/cig/> zu, um die CANON IMAGE GATEWAY-Website aufzurufen.



### 2 Konfigurieren Sie den Webservice, den Sie verwenden möchten.

- Zeigen Sie auf dem Computer oder Smartphone den Bildschirm für Webservice-Einstellungen an.
- Folgen Sie den angezeigten Anweisungen, um die Einstellungen für die gewünschten Webservices abzuschließen.

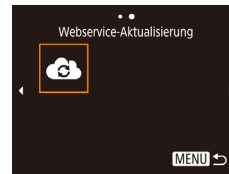

### 3 Wählen Sie [📷] aus.

- Drücken Sie die Taste [(P)].
- Wählen Sie mit den Tasten [▲][▼][◀][▶] die Option [📷] aus, und drücken Sie anschließend die Taste [Ⓜ].
- Die Webserviceeinstellungen werden jetzt aktualisiert.



- Wenn sich konfigurierte Einstellungen ändern, befolgen Sie die folgenden Schritte erneut, um die Kameraeinstellungen zu aktualisieren.

|                                  |
|----------------------------------|
| Vor Verwendung                   |
| Grundlagen der Kamerabedienung   |
| Erweiterte Funktionen            |
| Grundlagen der Kamera            |
| Automatikmodus/Modus Hybrid Auto |
| Andere Aufnahmemodi              |
| Modus P                          |
| Wiedergabemodus                  |
| WLAN-Funktionen                  |
| Einstellungsmenü                 |
| Zubehör                          |
| Anhang                           |
| Index                            |

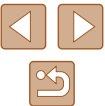

## Hochladen von Bildern zu Webservices



### 1 Rufen Sie das WLAN-Menü auf.

- Drücken Sie die Taste [WLAN].



### 2 Wählen Sie das Ziel aus.

- Wählen Sie das Symbol des Webservices, zu dem eine Verbindung hergestellt werden soll, mit den Tasten [▲][▼][◀][▶] aus, und drücken Sie anschließend die Taste [OK].
- Wenn mehrere Empfänger oder Freigabeoptionen mit einem Webservice verwendet werden, wählen Sie den gewünschten Eintrag im Bildschirm [Empfänger auswählen] mit den Tasten [▲][▼] aus, und drücken Sie dann die Taste [OK].



### 3 Senden Sie ein Bild.

- Drücken Sie die Tasten [▲][▼][◀][▶], um [Auswahl./Send.] auszuwählen, und drücken Sie anschließend die Taste [OK].
- Wählen Sie mit den Tasten [▲][▼] die Option [Wählen] aus, und drücken Sie anschließend die Taste [OK].
- Wählen Sie mit den Tasten [▲][▼][◀][▶] das zu sendende Bild aus, drücken Sie die Taste [OK], um das Bild als ausgewählt zu markieren ([✓]), und drücken Sie dann die Taste [MENU].

- Wählen Sie mit den Tasten [◀][▶] [OK] aus, und drücken Sie anschließend die Taste [OK].
- Wählen Sie mit den Tasten [▲][▼][◀][▶] die Option [Senden] aus, und drücken Sie anschließend die Taste [OK].
- Beim Hochladen auf YouTube lesen Sie die Servicebedingungen, wählen Sie [Ich stimme zu], und drücken Sie die Taste [OK].
- Drücken Sie die Taste [OK], um zum Wiedergabebildschirm zurückzukehren, nachdem die Option [OK] nach Übertragung des Bildes angezeigt wurde.



- Verbindungen setzen voraus, dass sich eine Speicherkarte mit gespeicherten Bildern in der Kamera befindet.
- Sie können auch gleichzeitig mehrere Bilder senden und vor dem Senden die Größe von Bildern ändern sowie Kommentare hinzufügen (105).
- Das aktuelle Bild können Sie senden, indem Sie im Bildschirm in Schritt 3 [Bild senden] wählen.
- Zum Anzeigen von Bildern, die mit einem Smartphone zu CANON iMAGE GATEWAY hochgeladen wurden, verwenden Sie die dedizierte App Canon Online Photo Album. Laden Sie die App Canon Online Photo Album für iPhones oder iPads aus dem App Store bzw. für Android-Geräte von Google Play herunter.

## Vor Verwendung

## Grundlagen der Kamerabedienung

## Erweiterte Funktionen

### Grundlagen der Kamera

### Automatikmodus/ Modus Hybrid Auto

### Andere Aufnahmemodi

### Modus P

### Wiedergabemodus

### WLAN-Funktionen

### Einstellungsmenü

### Zubehör

### Anhang

## Index

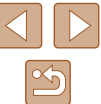

# Drahtloses Drucken von Bildern auf einem verbundenen Drucker

Schließen Sie die Kamera via WLAN an einen Drucker an, um wie im Folgenden beschrieben zu drucken. Diese Schritte zeigen, wie die Kamera als Zugriffspunkt verwendet wird. Sie können aber auch einen anderen Zugriffspunkt verwenden (193).

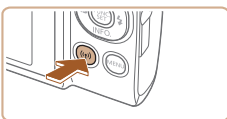

## 1 Rufen Sie das WLAN-Menü auf.

- Drücken Sie die Taste [WLAN].



## 2 Wählen Sie [Drucken] aus.

- Wählen Sie mit den Tasten [Up][Down][Left][Right] die Option [Drucken] aus, und drücken Sie anschließend die Taste [OK].

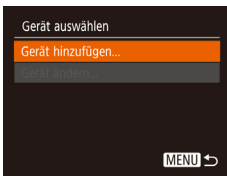

## 3 Wählen Sie [Gerät hinzufügen].

- Drücken Sie die Tasten [Up][Down], um [Gerät hinzufügen] auszuwählen, und drücken Sie dann die Taste [OK].

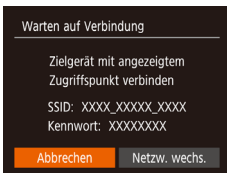

- Die SSID und das Kennwort der Kamera werden angezeigt.



## 4 Schließen Sie den Drucker an das Netzwerk an.

- Zum Herstellen einer Verbindung wählen Sie im Drucker Menü mit den WLAN-Einstellungen die SSID (Netzwerkname), die auf der Kamera angezeigt wird.
- Geben Sie im Kennwortfeld das auf der Kamera angezeigte Kennwort ein.

## 5 Wählen Sie den Drucker aus.

- Drücken Sie die Tasten [Up][Down], um den Druckernamen auszuwählen, und drücken Sie dann die Taste [OK].

## 6 Wählen Sie ein Bild zum Drucken aus.

- Wählen Sie mit den Tasten [Left][Right] ein Bild aus.
- Drücken Sie die Taste [OK], wählen Sie [Drucken] aus, und drücken Sie anschließend erneut die Taste [OK].
- Wählen Sie mit den Tasten [Up][Down] [Drucken] aus, und drücken Sie dann die Taste [OK].
- Detaillierte Anleitungen zum Drucken finden Sie unter „Drucken von Bildern“ (127).
- Um die Verbindung zu trennen, drücken Sie die Taste [Up]. Wählen Sie im Bestätigungsbildschirm mit den Tasten [Left][Right] [OK], und drücken Sie dann die Taste [OK].

|                                  |
|----------------------------------|
| Vor Verwendung                   |
| Grundlagen der Kamerabedienung   |
| Erweiterte Funktionen            |
| Grundlagen der Kamera            |
| Automatikmodus/Modus Hybrid Auto |
| Andere Aufnahmemodi              |
| Modus P                          |
| Wiedergabemodus                  |
| WLAN-Funktionen                  |
| Einstellungsmenü                 |
| Zubehör                          |
| Anhang                           |
| Index                            |

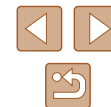



- Verbindungen setzen voraus, dass sich eine Speicherkarte mit gespeicherten Bildern in der Kamera befindet.
- Nachdem Sie Verbindungen zu Geräten über das WLAN-Menü hergestellt haben, werden die zuletzt genutzten Ziele am Anfang aufgelistet, wenn Sie auf das WLAN-Menü zugreifen. Sie können die Verbindung einfach wiederherstellen, indem Sie die Tasten [▲][▼] drücken, um den Gerätenamen auszuwählen, und dann die Taste [Ⓜ] drücken. Um ein neues Gerät hinzuzufügen, zeigen Sie den Geräteauswahlbildschirm durch Drücken der Tasten [◀][▶] an, und konfigurieren Sie anschließend die Einstellung.
- Wenn die letzten Zielgeräte nicht angezeigt werden sollen, wählen Sie MENU [25] ▶ Registerkarte [↑↑] ▶ [Wireless-Kommunikationseinst.] ▶ [WLAN-Einstellungen] ▶ [Zielgeräteverl.] ▶ [Aus].
- Wählen Sie zur Verbindung ohne Kennworteingabe in Schritt 4 MENU [25] ▶ Registerkarte [↑↑] ▶ [Wireless-Kommunikationseinst.] ▶ [WLAN-Einstellungen] ▶ [Kennwort] ▶ [Aus] aus. [Kennwort] wird nicht mehr auf dem SSID-Bildschirm angezeigt (siehe Schritt 3).
- Befolgen Sie die Schritte 3 – 4 unter „Verwenden eines anderen Zugriffspunkts“ (93), um einen anderen Zugriffspunkt zu verwenden.

## Senden von Bildern an eine andere Kamera

So verbinden Sie zwei Kameras über WLAN und übertragen Bilder zwischen ihnen.

- Nur Canon-Kameras mit WLAN-Funktion können drahtlos miteinander verbunden werden. Sie können keine Verbindung zu einer Kamera der Marke Canon herstellen, die keine WLAN-Funktion besitzt, auch wenn sie Eye-Fi-/FlashAir-Karten unterstützt.



### 1 Rufen Sie das WLAN-Menü auf.

- Drücken Sie die Taste [Ⓜ].

### 2 Wählen Sie [📷] aus.

- Wählen Sie mit den Tasten [▲][▼][◀][▶] die Option [📷] aus, und drücken Sie anschließend die Taste [Ⓜ].

### 3 Wählen Sie [Gerät hinzufügen].

- Drücken Sie die Tasten [▲][▼], um [Gerät hinzufügen] auszuwählen, und drücken Sie dann die Taste [Ⓜ].
- Führen Sie die Schritte 1 bis 3 auch auf der Zielkamera aus.
- Wenn [Start Verbindung mit Ziel Kamera] auf beiden Kamerabildschirmen angezeigt wird, werden die Verbindungsinformationen hinzugefügt.

Vor Verwendung

Grundlagen der Kamerabedienung

Erweiterte Funktionen

Grundlagen der Kamera

Automatikmodus/  
Modus Hybrid Auto

Andere Aufnahmemodi

Modus P

Wiedergabemodus

WLAN-Funktionen

Einstellungsmenü

Zubehör

Anhang

Index







#### 4 Senden Sie ein Bild.

- Drücken Sie die Tasten [▲][▼][◀][▶], um [Auswahl./Send.] auszuwählen, und drücken Sie anschließend die Taste [☰].
- Wählen Sie mit den Tasten [▲][▼] die Option [Wählen] aus, und drücken Sie anschließend die Taste [☰].
- Wählen Sie mit den Tasten [▲][▼][◀][▶] das zu sendende Bild aus, drücken Sie die Taste [☰], um das Bild als ausgewählt zu markieren ([✓]), und drücken Sie dann die Taste [MENU].
- Wählen Sie mit den Tasten [◀][▶] [OK] aus, und drücken Sie anschließend die Taste [☰].
- Wählen Sie mit den Tasten [▲][▼][◀][▶] die Option [Senden] aus, und drücken Sie anschließend die Taste [☰].
- Nach dem Senden des Bildes wird [Übertragung abgeschlossen] und anschließend der Bildübertragungsbildschirm wieder angezeigt.
- Um die Verbindung zu trennen, drücken Sie die Taste [MENU]. Wählen Sie im Bestätigungsbildschirm mit den Tasten [◀][▶] [OK], und drücken Sie dann die Taste [☰].



- Verbindungen setzen voraus, dass sich eine Speicherkarte in der Kamera befindet.
- Nachdem Sie Verbindungen zu Geräten über das WLAN-Menü hergestellt haben, werden die zuletzt genutzten Ziele am Anfang aufgelistet, wenn Sie auf das WLAN-Menü zugreifen. Sie können die Verbindung einfach wiederherstellen, indem Sie die Tasten [▲][▼] drücken, um den Gerätenamen auszuwählen, und dann die Taste [☰] drücken. Um ein neues Gerät hinzuzufügen, zeigen Sie den Geräteauswahlbildschirm durch Drücken der Tasten [◀][▶] an, und konfigurieren Sie anschließend die Einstellung.
- Wenn die letzten Zielgeräte nicht angezeigt werden sollen, wählen Sie MENU (☰25) ► Registerkarte [Yil] ► [Wireless-Kommunikationseinst.] ► [WLAN-Einstellungen] ► [Zielgeräteverl.] ► [Aus].
- Sie können auch gleichzeitig mehrere Bilder senden und die Bildgröße vor dem Senden ändern (☰105).
- Das aktuelle Bild können Sie senden, indem Sie im Bildschirm in Schritt 4 [Bild senden] wählen.

## Optionen zum Senden von Bildern

Sie können die Auswahl mehrerer Bilder zum gleichzeitigen Senden aktivieren und die Aufnahmepixeleinstellung (Größe) der Bilder vor dem Senden ändern lassen. Bei einigen Webservices können die Bilder zudem mit Kommentaren versehen werden.

### Senden mehrerer Bilder

Geben Sie auf dem Bildübertragungsbildschirm einen Bereich zu übertragender Bilder an oder übertragen Sie nur Bilder, die als Favoriten markiert wurden.



#### 1 Wählen Sie [Auswahl./Send.] aus.

- Wählen Sie im Bildschirm für die Bildübertragung mit den Tasten [◀][▶] [Auswahl./Send.] aus, und drücken Sie dann die Taste [☰].

#### 2 Wählen Sie eine Auswahlmethode aus.

- Wählen Sie mit den Tasten [▲][▼] eine Auswahlmethode aus.

### Auswählen eines Bereichs

#### 1 Wählen Sie [Bereich wählen] aus.

- Führen Sie Schritt 2 unter „Senden mehrerer Bilder“ aus (☰105), wählen Sie [Bereich wählen], und drücken Sie die Taste [☰].

|                                      |
|--------------------------------------|
| Vor Verwendung                       |
| Grundlagen der Kamerabedienung       |
| Erweiterte Funktionen                |
| Grundlagen der Kamera                |
| Automatikmodus/<br>Modus Hybrid Auto |
| Andere Aufnahmemodi                  |
| Modus P                              |
| Wiedergabemodus                      |
| WLAN-Funktionen                      |
| Einstellungsmenü                     |
| Zubehör                              |
| Anhang                               |
| Index                                |

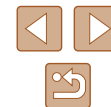



## 2 Wählen Sie Bilder aus.

- Befolgen Sie die Schritte 2 – 3 unter „Auswählen eines Bereichs“ (📖73), um Bilder anzugeben.
- Zum Auswählen von Filmen drücken Sie die Tasten [▲][▼][◀][▶], um [Mit Mov.] auszuwählen, und drücken Sie dann die Taste [☑], um die Option als ausgewählt zu markieren (✓).
- Wählen Sie mit den Tasten [▲][▼][◀][▶] [OK] aus, und drücken Sie anschließend die Taste [☑].

## 3 Senden Sie die Bilder.

- Wählen Sie mit den Tasten [◀][▶] die Option [Senden] aus, und drücken Sie anschließend die Taste [☑].

## Senden von Favoritenbildern

Sendet nur als Favoriten markierte Bilder (📖78).

### 1 Wählen Sie [Favoriten] aus.

- Führen Sie Schritt 2 unter „Senden mehrerer Bilder“ aus (📖105), wählen Sie [Favoriten], und drücken Sie die Taste [☑].
- Ein Bildschirm zur Auswahl von Favoriten wird angezeigt. Wenn Sie ein Bild nicht verwenden möchten, wählen Sie das Bild aus, und drücken Sie die Taste [☑], um [✓] zu entfernen.
- Drücken Sie die Taste [MENU].
- Wählen Sie mit den Tasten [◀][▶] [OK] aus, und drücken Sie anschließend die Taste [☑].

## 2 Senden Sie die Bilder.

- Wählen Sie mit den Tasten [◀][▶] die Option [Senden] aus, und drücken Sie anschließend die Taste [☑].



- In Schritt 1 ist [Favoriten] erst dann verfügbar, wenn Sie mindestens ein Bild als Favoriten gekennzeichnet haben.

## Hinweise zum Senden von Bildern

- Je nach Zustand des verwendeten Netzwerks kann das Senden von Filmen eine lange Zeit in Anspruch nehmen. Beobachten Sie den Akkuladestand der Kamera.
- Webservices beschränken möglicherweise die Anzahl der zu sendenden Bilder oder die Länge der zu sendenden Filme.
- Beim Senden von Filmen an Smartphones hängt die unterstützte Bildqualität vom Smartphone ab. Weitere Einzelheiten finden Sie in der Bedienungsanleitung des Smartphones.
- Auf dem Bildschirm wird die Stärke des WLAN-Signals durch folgende Symbole angezeigt. [📶] hohe Feldstärke, [📶] mittlere Feldstärke, [📶] geringe Feldstärke, [📶] unzureichende Feldstärke
- Das Senden von Bildern an Webservices nimmt weniger Zeit in Anspruch, wenn Sie Bilder erneut senden, die Sie bereits gesendet haben und die sich noch auf dem CANON IMAGE GATEWAY-Server befinden.

|                                      |
|--------------------------------------|
| Vor Verwendung                       |
| Grundlagen der Kamerabedienung       |
| Erweiterte Funktionen                |
| Grundlagen der Kamera                |
| Automatikmodus/<br>Modus Hybrid Auto |
| Andere Aufnahmemodi                  |
| Modus P                              |
| Wiedergabemodus                      |
| WLAN-Funktionen                      |
| Einstellungsmenü                     |
| Zubehör                              |
| Anhang                               |
| Index                                |

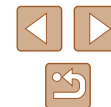

## Auswählen der Anzahl der Aufnahmepixel (Bildgröße)

Wählen Sie im Bildschirm für die Bildübertragung [F4], indem Sie die Tasten [▲][▼] drücken. Drücken Sie dann die Taste [OK]. Wählen Sie im angezeigten Bildschirm die Aufnahmepixeleinstellung (Bildgröße) aus, indem Sie die Tasten [▲][▼] und dann die Taste [OK] drücken.

- Wenn Sie Bilder in Originalgröße senden möchten, wählen Sie [Nein] als Option für die Anpassung der Größe.
- Wenn Sie [M2] auswählen, werden Bilder, die größer sind als die ausgewählte Größe, vor dem Senden an die gewählte Größe angepasst.
- Die Größe von Filmen kann nicht geändert werden.



- Die Bildgröße kann auch unter MENU (25) ► Registerkarte [F4] ► [Wireless-Kommunikationseinst.] ► [WLAN-Einstellungen] ► [Größe zum Versenden ändern] konfiguriert werden.

## Hinzufügen von Kommentaren

Mit der Kamera können Sie Bildern, die Sie an E-Mail-Adressen, soziale Netzwerke usw. senden, Kommentare hinzufügen. Die zulässige Anzahl an Zeichen und Symbolen ist vom jeweiligen Webservice abhängig.

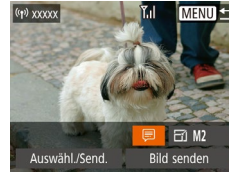

### 1 Rufen Sie den Bildschirm zum Hinzufügen von Kommentaren auf.

- Wählen Sie im Bildschirm für die Bildübertragung [F4], indem Sie die Tasten [▲][▼][◀][▶] drücken. Drücken Sie dann die Taste [OK].

### 2 Fügen Sie einen Kommentar hinzu (26).

### 3 Senden Sie das Bild.



- Wenn kein Kommentar eingegeben wird, wird automatisch der in CANON iMAGE GATEWAY konfigurierte Kommentar gesendet.
- Sie können auch mehrere Bilder mit Kommentaren versehen, bevor diese gesendet werden. Der Kommentar wird allen Bildern hinzugefügt, die gemeinsam gesendet werden.

Vor Verwendung

Grundlagen der Kamerabedienung

Erweiterte Funktionen

Grundlagen der Kamera

Automatikmodus/  
Modus Hybrid Auto

Andere Aufnahmemodi

Modus P

Wiedergabemodus

WLAN-Funktionen

Einstellungsmenü

Zubehör

Anhang

Index



## Automatisches Senden von Bildern (Bildsynchronisierung)

Bilder auf der Speicherkarte, die noch nicht übertragen wurden, können via CANON iMAGE GATEWAY oder Webservices an einen Computer gesendet werden.

Beachten Sie, dass Bilder nicht nur an Webservices gesendet werden können.

### Vorbereitungen

#### Vorbereiten der Kamera

Speichern Sie  als Ziel. Installieren und konfigurieren Sie auf dem Zielcomputer das Dienstprogramm für Bildübertragung, eine kostenlose und mit Bild-Sync kompatible Software.



#### 1 Fügen Sie als Ziel hinzu.

- Fügen Sie  als Ziel hinzu (siehe die Beschreibung unter „Registrieren von CANON iMAGE GATEWAY“ (100)).
- Zum Auswählen eines Webservice als Ziel melden Sie sich bei CANON iMAGE GATEWAY an (100), wählen Sie Ihr Kameramodell aus, rufen Sie den Bildschirm mit den Webserviceeinstellungen auf, und wählen Sie den Zielwebservice unter den Einstellungen für die Bild-Sync aus. Weitere Informationen finden Sie in der Hilfe zu CANON iMAGE GATEWAY.

#### 2 Wählen Sie den Typ der zu sendenden Bilder (nur, wenn Filme mit Bildern gesendet werden).

- Drücken Sie die Taste [MENU], und wählen Sie [Wireless-Kommunikationseinst.] auf der Registerkarte [YT]. Wählen Sie anschließend [WLAN-Einstellungen] aus (25).
- Drücken Sie die Tasten [▲][▼], um [Bild-Sync] auszuwählen, und wählen Sie dann mit den Tasten [◀][▶] [Bilder/Filme] aus.

#### Vorbereiten des Computers



Installieren und konfigurieren Sie die Software auf dem Zielcomputer.



#### 1 Installieren Sie das Dienstprogramm für Bildübertragung.

- Installieren Sie das Dienstprogramm für Bildübertragung auf einem Computer, der mit dem Internet verbunden ist (94).
- Das Dienstprogramm für Bildübertragung kann auch von der Bild-Sync-Einstellungsseite von CANON iMAGE GATEWAY (108) heruntergeladen werden.

#### 2 Registrieren Sie die Kamera.

- Windows: Klicken Sie in der Taskleiste mit der rechten Maustaste auf , und klicken Sie dann auf [Neue Kamera hinzufügen].
- Mac OS: Klicken Sie in der Menüleiste auf , und klicken Sie dann auf [Neue Kamera hinzufügen].
- Eine Liste der mit CANON iMAGE GATEWAY verknüpften Kameras wird angezeigt. Wählen Sie die Kamera aus, von der Bilder gesendet werden sollen.
- Sobald die Kamera registriert und der Computer zum Empfangen von Bildern bereit ist, ändert sich das Symbol zu .

|                                      |
|--------------------------------------|
| Vor Verwendung                       |
| Grundlagen der Kamerabedienung       |
| Erweiterte Funktionen                |
| Grundlagen der Kamera                |
| Automatikmodus/<br>Modus Hybrid Auto |
| Andere Aufnahmemodi                  |
| Modus P                              |
| Wiedergabemodus                      |
| WLAN-Funktionen                      |
| Einstellungsmenü                     |
| Zubehör                              |
| Anhang                               |
| Index                                |

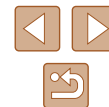

## Senden von Bildern

Von der Kamera gesendete Bilder werden automatisch auf dem Computer gespeichert.

Wenn der als Ziel für die Bilder vorgesehene Computer ausgeschaltet ist, werden die Bilder zwischenzeitlich auf dem CANON iMAGE GATEWAY-Server gespeichert. Gespeicherte Bilder werden regelmäßig gelöscht. Achten Sie deshalb darauf, den Computer gelegentlich einzuschalten und die Bilder zu speichern.

### 1 Senden Sie Bilder.

- Befolgen Sie die Schritte 1–2 unter „Hochladen von Bildern zu Webservices“ (📖102) und wählen Sie [📷] aus.
- Gesendete Bilder werden mit dem Symbol [📷] markiert.

### 2 Speichern Sie die Bilder auf dem Computer.

- Die Bilder werden automatisch auf dem Computer gespeichert, sobald Sie diesen einschalten.
- Bilder werden automatisch vom CANON iMAGE GATEWAY-Server an Webservices gesendet, auch wenn der Computer ausgeschaltet ist.



- Sie sollten beim Senden von Bildern einen vollständig aufgeladenen Akku verwenden.



- Auch wenn Bilder mit einer anderen Methode auf den Computer importiert wurden, werden nicht via CANON iMAGE GATEWAY an den Computer gesendete Bilder an den Computer gesendet.
- Das Senden ist schneller, wenn das Ziel ein Computer im selben Netzwerk wie die Kamera ist, da Bilder über den Zugriffspunkt statt über CANON iMAGE GATEWAY gesendet werden. Beachten Sie, dass auf dem Computer gespeicherte Bilder an CANON iMAGE GATEWAY gesendet werden, der Computer also mit dem Internet verbunden sein muss.

## Anzeigen von Bildern, die über die Bildsynchronisierung auf einem Smartphone gesendet wurden

Wenn Sie die App Canon Online Photo Album (Canon OPA) installieren, können Sie mit Ihrem Smartphone Bilder anzeigen und herunterladen, die über die Bild-Sync gesendet wurden, wobei sie vorübergehend auf dem CANON iMAGE GATEWAY-Server gespeichert werden. Zur Vorbereitung aktivieren Sie den Smartphone-Zugriff wie folgt.

- Legen Sie die Einstellungen unter „Vorbereiten des Computers“ (📖108) fest.
- Laden Sie die App Canon Online Photo Album für iPhones oder iPads aus dem App Store bzw. für Android-Geräte von Google Play herunter.
- Melden Sie sich bei CANON iMAGE GATEWAY an (📖100), wählen Sie Ihr Kameramodell aus, rufen Sie den Bildschirm für die Webserviceeinstellungen auf, und aktivieren Sie das Anzeigen und Herunterladen von einem Smartphone in den Einstellungen für die Bild-Sync. Weitere Informationen finden Sie in der Hilfe zu CANON iMAGE GATEWAY.



- Sobald Bilder gelöscht werden, die vorübergehend auf dem CANON iMAGE GATEWAY-Server gespeichert waren, können sie nicht mehr angezeigt werden.
- Der Zugriff auf Bilder, die vor dem Aktivieren der Funktionen zum Anzeigen und Herunterladen mit dem Smartphone in den Einstellungen für die Bild-Sync gesendet wurden, ist damit nicht möglich.



- Weitere Anweisungen zu Canon Online Photo Album finden Sie in der Hilfe zu Canon Online Photo Album.

Vor Verwendung

Grundlagen der Kamerabedienung

Erweiterte Funktionen

Grundlagen der Kamera

Automatikmodus/  
Modus Hybrid Auto

Andere Aufnahmemodi

Modus P

Wiedergabemodus

WLAN-Funktionen

Einstellungsmenü

Zubehör

Anhang

Index



## Verwenden eines Smartphones zum Anzeigen von Kamerabildern und zum Steuern der Kamera

Die spezielle Smartphone-App Camera Connect bietet die folgenden Möglichkeiten.

- Blättern Sie in den Bildern auf der Kamera, und speichern Sie die Bilder im Smartphone
- Bilder mit Geotags auf der Kamera (📖110)
- Aufnahmen per Fernbedienung (📖110)



- In den Kameraeinstellungen muss festgelegt sein, dass das Smartphone zur Anzeige der Kamerabilder berechtigt ist (📖91, 📖111).

## Geotagging von Bildern auf der Kamera

Die auf einem Smartphone mit der dedizierten Camera Connect-Anwendung aufgezeichneten GPS-Daten können den Bildern auf der Kamera zugewiesen werden. Die Bilder werden mit Informationen wie Breitengrad, Längengrad und Höhenlage markiert.



- Vor dem Aufnehmen von Bildern sollten Sie sicherstellen, dass Datum und Uhrzeit und die Zeitzone Ihres Standorts korrekt eingestellt sind (siehe die Beschreibung in „Einstellen von Datum und Uhrzeit“ (📖17)). Befolgen Sie außerdem die Schritte unter „Zeitzone“ (📖115), um Aufnahmeziele in anderen Zeitzonen anzugeben.
- Anhand der Standortdaten in Ihren mit Geotags versehenen Fotos oder Filmen können Sie bzw. Ihr Standort von anderen Personen identifiziert werden. Seien Sie daher vorsichtig, wenn Sie diese Bilder mit anderen teilen, zum Beispiel beim Veröffentlichen von Fotos im Internet, wo diese von vielen anderen Personen betrachtet werden können.

## Fernaufnahmen

Während Sie einen Aufnahmebildschirm auf Ihrem Smartphone betrachten, können Sie vom entfernten Standort aus („Remote“) eine Aufnahme erstellen.

### 1 Befestigen Sie die Kamera.

- Sobald die Remote-Aufnahme beginnt, wird das Objektiv an der Kamera ausgefahren. Durch die Bewegung des Objektivs beim Zoomen usw. kann sich die Kameraposition ungewollt ändern. Setzen Sie die Kamera auf ein Stativ auf, oder ergreifen Sie andere Maßnahmen, um Kamerabewegungen zu vermeiden.

### 2 Verbinden Sie Kamera und Smartphone (📖91).

- Wählen Sie in den Freigabeeinstellungen [Ja] aus.

### 3 Wählen Sie die Remote-Aufnahme aus.

- Wählen Sie in Camera Connect auf dem Smartphone die Remote-Aufnahme aus.
- Das Objektiv fährt aus. Berühren Sie das Objektiv nicht mit Ihren Fingern, und sorgen Sie dafür, dass keine Gegenstände das Ausfahren behindern.
- Sobald die Kamera für die Remote-Aufnahme bereit ist, wird auf dem Smartphone ein Live-Bild von der Kamera angezeigt.
- Gleichzeitig erscheint auf der Kamera eine Meldung, und sämtliche Bedienfunktionen außer der Taste ON/OFF sind deaktiviert.

### 4 Machen Sie die Aufnahme.

- Bedienen Sie das Smartphone zum Erstellen der Aufnahme.

Vor Verwendung

Grundlagen der Kamerabedienung

Erweiterte Funktionen

Grundlagen der Kamera

Automatikmodus/  
Modus Hybrid Auto

Andere Aufnahmemodi

Modus P

Wiedergabemodus

WLAN-Funktionen

Einstellungsmenü

Zubehör

Anhang

Index





- Während der Remote-Aufnahme befindet sich die Kamera im Modus [P]. Einige vorkonfigurierte FUNC.- und MENU-Einstellungen werden jedoch eventuell automatisch geändert.
- Filmaufnahmen sind nicht möglich.



- Auf dem Smartphone sichtbare, ruckhafte Motivbewegungen aufgrund der Verbindungsbedingungen haben keine Auswirkungen auf die aufgezeichneten Bilder.
- Es werden keine AF-Rahmen angezeigt. Erstellen Sie ein Testbild, um die Scharfstellung zu prüfen.
- Die aufgenommenen Bilder werden nicht an das Smartphone übertragen. Verwenden Sie das Smartphone, um Bilder von der Kamera in das Smartphone zu betrachten und zu importieren.

## Bearbeiten oder Löschen der WLAN-Einstellungen

WLAN-Einstellungen können wie folgt bearbeitet oder gelöscht werden.

### Bearbeiten der Verbindungsinformationen

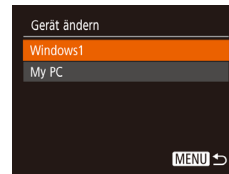
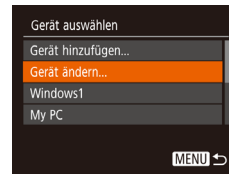

#### 1 Greifen Sie auf das WLAN-Menü zu, und wählen Sie ein zu bearbeitendes Gerät aus.

- Drücken Sie die Taste [(P)].
- Drücken Sie die Tasten [◀][▶], um auf den Bildschirm zur Geräteauswahl zuzugreifen, drücken Sie die Tasten [▲][▼][◀][▶], um das Symbol des zu bearbeitenden Geräts auszuwählen, und drücken Sie dann die Taste [(Ⓜ)].

#### 2 Wählen Sie [Gerät ändern] aus.

- Drücken Sie die Tasten [▲][▼], um [Gerät ändern] auszuwählen, und drücken Sie dann die Taste [(Ⓜ)].

#### 3 Wählen Sie das zu bearbeitende Gerät aus.

- Wählen Sie mit den Tasten [▲][▼] das zu bearbeitende Gerät aus, und drücken Sie dann die Taste [(Ⓜ)].

#### 4 Wählen Sie den zu bearbeitenden Eintrag aus.

- Drücken Sie die Tasten [▲][▼], um den zu bearbeitenden Eintrag auszuwählen, und drücken Sie dann die Taste [(Ⓜ)].
- Welche Einträge Sie ändern können, hängt vom Gerät bzw. Service ab.

Vor Verwendung

Grundlagen der Kamerabedienung

Erweiterte Funktionen

Grundlagen der Kamera

Automatikmodus/  
Modus Hybrid Auto

Andere Aufnahmemodi

Modus P

Wiedergabemodus

WLAN-Funktionen

Einstellungsmenü

Zubehör

Anhang

Index



| Konfigurierbare Einträge         | Verbindung |   |   |   |             |
|----------------------------------|------------|---|---|---|-------------|
|                                  |            |   |   |   | Webservices |
| [Geräte-Nickname ändern] (📖112)  | ○          | ○ | ○ | ○ | –           |
| [Einstell. anz.] (📖91)           | –          | ○ | – | – | –           |
| [Verbindungsinf. löschen] (📖112) | ○          | ○ | ○ | ○ | –           |

O: Konfigurierbar – : Nicht konfigurierbar

## Ändern des Nicknamens eines Geräts

Sie können den Geräte-Nicknamen (Anzeigenamen) ändern, der auf der Kamera angezeigt wird.

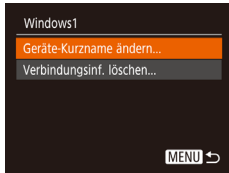

- Befolgen Sie Schritt 4 unter „Bearbeiten der Verbindungsinformationen“ (📖111), wählen Sie [Geräte-Nickname ändern] aus, und drücken Sie die Taste [MENU].
- Wählen Sie das gewünschte Eingabefeld, und drücken Sie die Taste [MENU]. Geben Sie mit der Tastatur einen neuen Nicknamen ein (📖26).

## Löschen von Verbindungsinformationen

Löschen Sie die Verbindungsinformationen (Informationen zu den Geräten, zu denen Verbindungen hergestellt wurden) folgendermaßen.

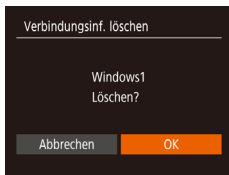

- Befolgen Sie Schritt 4 unter „Bearbeiten der Verbindungsinformationen“ (📖111), wählen Sie [Verbindungsinf. löschen] aus, und drücken Sie die Taste [MENU].
- Wenn [Löschen?] angezeigt wird, drücken Sie die Tasten [←][→], um [OK] auszuwählen, und drücken Sie dann die Taste [MENU].
- Die Verbindungsinformation wird gelöscht.

## Ändern des Kamera-Nicknamens

Ändern Sie den Nicknamen der Kamera (auf verbundenen Geräten angezeigt) nach Bedarf.

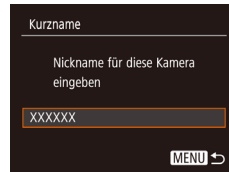
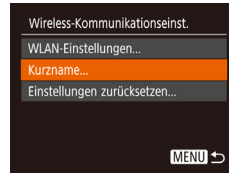

### 1 Wählen Sie [Wireless-Kommunikationseinst.] aus.

- Drücken Sie die Taste [MENU], und wählen Sie [Wireless-Kommunikationseinst.] auf der Registerkarte [📖] (📖25).

### 2 Wählen Sie [Kurzname] aus.

- Wählen Sie mit den Tasten [▲][▼] [Kurzname] aus, und drücken Sie dann die Taste [MENU].

### 3 Ändern Sie den Nicknamen.

- Drücken Sie die Taste [MENU], um auf die Tastatur zuzugreifen (📖26), und geben Sie den Nicknamen ein.



- Es wird eine Meldung angezeigt, falls der Nickname, den Sie eingeben, mit einem Symbol oder Leerzeichen beginnt. Drücken Sie die Taste [MENU] und geben Sie einen anderen Nicknamen ein.
- Bei der ersten Nutzung des WLAN können Sie auch den Nicknamen im Bildschirm [Geräte-Nickname] ändern. In diesem Fall wählen Sie das Textfeld aus, drücken Sie die Taste [MENU], um auf die Tastatur zuzugreifen, und geben Sie einen neuen Nicknamen ein.

|                                  |
|----------------------------------|
| Vor Verwendung                   |
| Grundlagen der Kamerabedienung   |
| Erweiterte Funktionen            |
| Grundlagen der Kamera            |
| Automatikmodus/Modus Hybrid Auto |
| Andere Aufnahmemodi              |
| Modus P                          |
| Wiedergabemodus                  |
| WLAN-Funktionen                  |
| Einstellungsmenü                 |
| Zubehör                          |
| Anhang                           |
| Index                            |

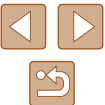



## Zurücksetzen der WLAN-Einstellungen auf die Standardeinstellungen

Setzen Sie die WLAN-Einstellungen auf die Standardeinstellungen zurück, wenn Sie einer anderen Person das Eigentumsrecht an der Kamera übertragen oder die Kamera entsorgen.

Durch das Zurücksetzen der WLAN-Einstellungen werden auch alle Webserviceeinstellungen gelöscht. Sie sollten sich absolut sicher sein, dass Sie alle WLAN-Einstellungen zurücksetzen möchten, bevor Sie diese Option verwenden.



### 1 Wählen Sie [Wireless-Kommunikationseinst.] aus.

- Drücken Sie die Taste [MENU], und wählen Sie [Wireless-Kommunikationseinst.] auf der Registerkarte [Wi-Fi] (S. 25).

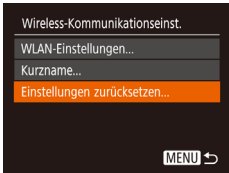

### 2 Wählen Sie [Einstellungen zurücksetzen] aus.

- Wählen Sie mit den Tasten [▲][▼] die Option [Einstellungen zurücksetzen] aus, und drücken Sie dann die Taste [OK].

### 3 Stellen Sie die Standardeinstellungen wieder her.

- Wählen Sie mit den Tasten [◀][▶] [OK] aus, und drücken Sie anschließend die Taste [MENU].
- Die WLAN-Einstellungen werden zurückgesetzt.



- Wählen Sie zum Zurücksetzen anderer Einstellungen (außer den WLAN-Einstellungen) auf die Standardwerte auf der Registerkarte [Wi-Fi] [Grundeinstell.] aus (S. 120).

Vor Verwendung

Grundlagen der Kamerabedienung

Erweiterte Funktionen

Grundlagen der Kamera

Automatikmodus/  
Modus Hybrid Auto

Andere Aufnahmemodi

Modus P

Wiedergabemodus

WLAN-Funktionen

Einstellungsmenü

Zubehör

Anhang

Index



# Einstellungsmenü

Anpassen grundlegender Kamerafunktionen für eine einfachere Bedienung

## Anpassen grundlegender Kamerafunktionen

Die MENU-Funktionen (📖25) auf der Registerkarte (📷) können konfiguriert werden. Sie können häufig verwendete Funktionen nach eigenem Bedarf an Ihre Bedürfnisse anpassen.

### Stummschalten der Kamera

Sie können die Kameratöne und den Ton von Filmen wie folgt stumm schalten.



- Wählen Sie [Stummschaltung] und dann [Ein].



- Sie können die Kamera ebenfalls stumm schalten, indem Sie die Taste [▼] gedrückt halten, während Sie die Kamera einschalten.
- Wenn Sie Kameratöne stumm schalten, wird auch bei der Wiedergabe von Filmen kein Ton ausgegeben (📖64). Drücken Sie die Taste [▲], um die Tonwiedergabe bei Filmen wieder zu aktivieren. Stellen Sie mit den Tasten [▲][▼] die Lautstärke wie gewünscht ein.

### Anpassen der Lautstärke

Sie können die Lautstärke einzelner Kameratöne wie folgt anpassen.



- Wählen Sie [Lautstärke] aus, und drücken Sie dann die Taste (📷).
- Wählen Sie einen Eintrag aus, und drücken Sie dann die Tasten [◀][▶], um die Lautstärke anzupassen.

Vor Verwendung

Grundlagen der Kamerabedienung

Erweiterte Funktionen

Grundlagen der Kamera

Automatikmodus/  
Modus Hybrid Auto

Andere Aufnahmemodi

Modus P

Wiedergabemodus

WLAN-Funktionen

Einstellungsmenü

Zubehör

Anhang

Index

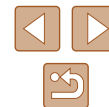

## Ausblenden von Tipps und Tricks

Tipps und Tricks werden normalerweise angezeigt, wenn Sie das Menü FUNC. (📖24) oder MENU-Einträge (📖25) auswählen. Sie können diese Informationen jedoch bei Bedarf auch ausblenden.



- Wählen Sie [Tipps & Tricks], und wählen Sie dann [Aus].

## Datum und Uhrzeit

Stellen Sie das Datum und die Uhrzeit wie folgt ein.

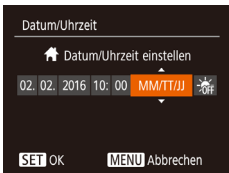

- Wählen Sie [Datum/Uhrzeit] aus, und drücken Sie anschließend die Taste [OK].
- Drücken Sie die Tasten [◀][▶], um einen Eintrag auszuwählen, und passen Sie dann die Einstellung mit den Tasten [▲][▼] an.

## Zeitzone

Damit Ihre Aufnahmen auch bei Reisen ins Ausland mit der richtigen Ortszeit versehen werden, können Sie die Zeitzone des Reiseziels schon vorher in der Kamera speichern und dann vor Ort einfach zu dieser Zeitzone wechseln. Auf diese Weise müssen Sie Datum/Uhrzeit nicht manuell einstellen.

Vor der Speicherung einer neuen Zeitzone müssen Sie Datum und Uhrzeit sowie Ihre Standardzeitzone gemäß der Beschreibung in „Einstellen von Datum und Uhrzeit“ (📖17) einstellen.

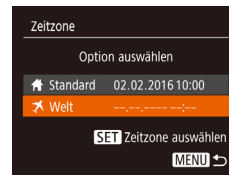

### 1 Geben Sie Ihr Reiseziel an.

- Wählen Sie [Zeitzone] aus, und drücken Sie anschließend die Taste [OK].
- Wählen Sie mit den Tasten [▲][▼] die Option [✂ Welt] aus, und drücken Sie anschließend die Taste [OK].
- Wählen Sie mit den Tasten [◀][▶] das Reiseziel aus.
- Um die Sommerzeit (plus 1 Stunde) einzustellen, wählen Sie [☀FF] mit den Tasten [▲][▼] und anschließend [☀] mit den Tasten [◀][▶] aus.
- Drücken Sie die Taste [OK].

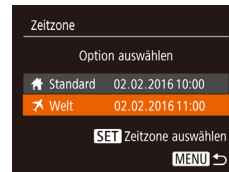

### 2 Wechseln Sie zur Zeitzone des Reiseziels.

- Wählen Sie mit den Tasten [▲][▼] die Option [✂ Welt] aus, und drücken Sie anschließend die Taste [MENU].
- [✂] wird nun auf dem Aufnahmebildschirm angezeigt (📖140).



- Wenn Sie im Modus [✂] das Datum oder die Uhrzeit ändern (📖18), ändern sich automatisch Datum/Uhrzeit der Zeitzone [🏠 Standard].

Vor Verwendung

Grundlagen der Kamerabedienung

Erweiterte Funktionen

Grundlagen der Kamera

Automatikmodus/  
Modus Hybrid Auto

Andere Aufnahmemodi

Modus P

Wiedergabemodus

WLAN-Funktionen

Einstellungsmenü

Zubehör

Anhang

Index



## Ändern der Einstellung für das Einfahren des Objektivs

Das Objektiv wird aus Sicherheitsgründen ca. eine Minute nach Drücken der Taste [ ] im Aufnahmemodus eingefahren (122). Wenn das Objektiv sofort nach dem Drücken der Taste [ ] eingefahren werden soll, setzen Sie die Einstellung für das Einfahren des Objektivs auf [0 Sek.].



- Wählen Sie [Obj.einfahren] aus, und wählen Sie dann [0 Sek.].

## Verwenden des Eco-Modus

Mit dieser Funktion können Sie im Aufnahmemodus Energie sparen. Wenn die Kamera nicht benutzt wird, wird der Bildschirm nach kurzer Zeit abgedunkelt, um den Stromverbrauch zu reduzieren.



### 1 Konfigurieren Sie die Einstellung.

- Wählen Sie [Eco-Modus] und dann [Ein].
- [ECO] wird nun auf dem Aufnahmebildschirm angezeigt (140).
- Der Bildschirm wird nach ca. zwei Sekunden Inaktivität abgedunkelt. Nach weiteren ca. zehn Sekunden wird der Bildschirm ausgeschaltet. Die Kamera wird automatisch nach etwa drei Minuten Inaktivität ausgeschaltet.

### 2 Machen Sie die Aufnahme.

- Wenn der Bildschirm ausgeschaltet, aber das Objektiv noch nicht eingefahren wurde, können Sie diesen wieder aktivieren und die Kamera für die Aufnahme vorbereiten, indem Sie den Auslöser antippen.

## Anpassen der Stromsparfunktion

Sie können die Zeiteinstellung für die automatische Deaktivierung von Kamera und Bildschirm („auto.Abschalt“ bzw. „Display Aus“) wie erforderlich anpassen (123).



- Wählen Sie [Stromsparmmodus] aus, und drücken Sie dann die Taste [ ].
- Drücken Sie nach dem Auswählen eines Eintrags die Tasten [ ][ ], um ihn wie gewünscht anzupassen.



- Um so wenig Strom wie möglich zu verbrauchen, sollten Sie für [auto.Abschalt] die Option [Ein] und für [Display Aus] den Wert [1 Min.] oder einen kleineren Wert einstellen.



- Die Einstellung [Display Aus] wird auch dann angewendet, wenn Sie für [auto.Abschalt] die Option [Aus] festgelegt haben.
- Diese Energiesparfunktionen sind nicht verfügbar, wenn Sie für den Eco-Modus (116) [Ein] eingestellt haben.

|                                  |
|----------------------------------|
| Vor Verwendung                   |
| Grundlagen der Kamerabedienung   |
| Erweiterte Funktionen            |
| Grundlagen der Kamera            |
| Automatikmodus/Modus Hybrid Auto |
| Andere Aufnahmemodi              |
| Modus P                          |
| Wiedergabemodus                  |
| WLAN-Funktionen                  |
| Einstellungsmenü                 |
| Zubehör                          |
| Anhang                           |
| Index                            |

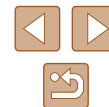

## Bildschirmhelligkeit

Passen Sie die Bildschirmhelligkeit wie folgt an.



- Wählen Sie [Displayhelligkeit], und drücken Sie dann die Tasten [◀][▶], um die Helligkeit anzupassen.



- Halten Sie zum Einstellen der maximalen Helligkeit die Taste [▼] mindestens eine Sekunde gedrückt, wenn der Aufnahmebildschirm angezeigt wird oder die Einzelbildanzeige aktiv ist. (Hiermit wird die Einstellung [Displayhelligkeit] auf der Registerkarte [↑] aufgehoben.) Um die ursprüngliche Bildschirmhelligkeit wiederherzustellen, halten Sie die Taste [▼] erneut mindestens eine Sekunde gedrückt, oder starten Sie die Kamera neu.

## Ausblenden des Startbildschirms

Sie können die Anzeige des Startbilds, das normalerweise beim Einschalten der Kamera angezeigt wird, deaktivieren.



- Wählen Sie [Startbild] aus, und wählen Sie anschließend [Aus].

## Formatieren von Speicherkarten

Bevor Sie eine neue Speicherkarte oder eine Speicherkarte, die in anderen Geräten formatiert wurde, verwenden können, sollten Sie sie mit dieser Kamera formatieren.

Durch das Formatieren einer Speicherkarte werden alle darauf gespeicherten Daten gelöscht. Kopieren Sie die Bilder auf der Speicherkarte vor dem Formatieren auf einen Computer, oder sichern Sie sie auf andere Weise.

### 1 Rufen Sie den Bildschirm [Formatieren] auf.

- Wählen Sie [Formatieren] aus, und drücken Sie dann die Taste [ⓘ].

### 2 Wählen Sie [OK] aus.

- Drücken Sie die Tasten [▲][▼], um [Abbrechen] auszuwählen, drücken Sie die Tasten [◀][▶], um [OK] auszuwählen, und drücken Sie dann die Taste [ⓘ].

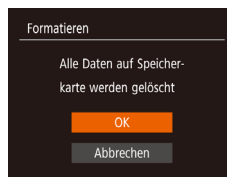
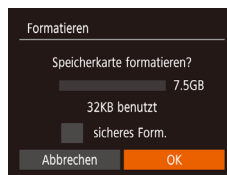

### 3 Formatieren Sie die Speicherkarte.

- Drücken Sie die Tasten [▲][▼], um [OK] auszuwählen, und drücken Sie dann die Taste [ⓘ].
- Wenn die Formatierung beendet ist, wird [Speicherkartenformat. abgeschlossen] (Memory card format. completed) angezeigt. Drücken Sie die Taste [ⓘ].



- Das Formatieren oder Löschen von Daten auf einer Speicherkarte ändert nur die Dateiverwaltungsinformationen auf der Karte und löscht die Daten nicht vollständig. Treffen Sie beim Entsorgen einer Speicherkarte die entsprechenden Vorsichtsmaßnahmen, indem Sie die Karte z. B. zerstören und damit verhindern, dass Ihre persönlichen Daten in falsche Hände geraten.

Vor Verwendung

Grundlagen der Kamerabedienung

Erweiterte Funktionen

Grundlagen der Kamera

Automatikmodus/  
Modus Hybrid Auto

Andere Aufnahmemodi

Modus P

Wiedergabemodus

WLAN-Funktionen

Einstellungsmenü

Zubehör

Anhang

Index





- Die auf dem Formatierungsbildschirm angezeigte Gesamtkapazität der Speicherkarte ist möglicherweise geringer als die Kapazität, die der Speicherkarte eigentlich zugewiesen ist.

## Low-Level-Formatierung

Führen Sie die Low-Level-Formatierung in folgenden Fällen aus: [Speicherkartenfehler] wird angezeigt, die Kamera funktioniert nicht ordnungsgemäß, das Lesen/Schreiben der Bilder auf der Karte dauert sehr lange, die Serienbilddaufnahme ist verlangsamt, oder Filmaufzeichnungen werden unerwartet beendet. Bei der Low-Level-Formatierung werden alle auf der Speicherkarte enthaltenen Daten gelöscht. Kopieren Sie die Bilder vor der Low-Level-Formatierung auf einen Computer, oder sichern Sie sie auf andere Weise.

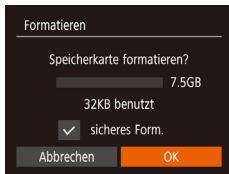

- Drücken Sie im Bildschirm in Schritt 2 unter „Formatieren von Speicherkarten“ (📖117) die Tasten [▲][▼], um [sicheres Form.] auszuwählen, und wählen Sie diese Option mit den Tasten [◀][▶] aus. Das Symbol [✓] wird angezeigt.
- Befolgen Sie die Schritte 2 – 3 unter „Formatieren von Speicherkarten“ (📖117), um den Formatierungsprozess fortzusetzen.



- Die Low-Level-Formatierung dauert unter Umständen länger als eine normale Formatierung (siehe „Formatieren von Speicherkarten“ (📖117)), da dabei die Daten aller Speicherbereiche auf der Speicherkarte gelöscht werden.
- Sie können eine laufende Low-Level-Formatierung abbrechen, indem Sie [Stopp] auswählen. In diesem Fall werden alle Daten gelöscht, und die Speicherkarte kann ohne Probleme verwendet werden.

## Datei-Nummer

Den aufgenommenen Bildern werden automatisch Dateinummern von 0001 – 9999 in der Aufnahmereihenfolge zugewiesen. Sie werden in Ordnern gespeichert, die jeweils bis zu 2.000 Bilder fassen können. Sie können die Dateinummerierung ändern.



- Wählen Sie [Datei-Nummer] aus, und wählen Sie dann eine Option.

|               |  |
|---------------|--|
| Fortlaufend   | Die Bilder werden reihenfolglich nummeriert, bis die Zahl 9999 erreicht ist, auch wenn Sie die Speicherkarte wechseln.                 |
| Autom. Rückst | Die Bildnummerierung beginnt wieder bei 0001, wenn Sie die Speicherkarte durch eine neue ersetzen oder ein neuer Ordner erstellt wird. |



- Bei einer neu eingesetzten Speicherkarte werden die Bilder unabhängig von dieser Einstellung unter Umständen beginnend von der Nummer des letzten darauf befindlichen Bilds nummeriert. Wenn die Nummerierung wieder bei 0001 beginnen soll, verwenden Sie eine leere (oder formatierte, 📖117) Speicherkarte.

Vor Verwendung

Grundlagen der Kamerabedienung

Erweiterte Funktionen

Grundlagen der Kamera

Automatikmodus/  
Modus Hybrid Auto

Andere Aufnahmemodi

Modus P

Wiedergabemodus

WLAN-Funktionen

Einstellungsmenü

Zubehör

Anhang

Index



## Dateibasierte Bildspeicherung

Anstatt Bilder pro Monat in Ordnern zu speichern, ist es auch möglich, dass Ordner für jeden Tag erstellt werden, an denen Bilder aufgenommen werden.



- Wählen Sie [Ordner anlegen] aus, und wählen Sie dann [Täglich].
- Die Bilder werden dann in Ordnern gespeichert, die für das jeweilige Aufnahmedatum erstellt werden.

## Anzeigen metrischer oder nicht metrischer Maßeinheiten

Sie können die in den GPS-Informationen für die Höhe (📖110), im Zoombalken (📖28) und anderswo verwendeten Maßeinheiten falls erforderlich von m/cm in ft/in (Fuß/Zoll) ändern.



- Wählen Sie [Maßeinheiten] aus, und wählen Sie dann [ft/in].

## Überprüfen von Zertifizierungslogos

Einige Logos für die von der Kamera erfüllten Zertifizierungsanforderungen sind auf dem Bildschirm zu sehen. Andere Zertifizierungslogos sind in diesem Handbuch, auf der Kameraverpackung oder auf dem Kameragehäuse aufgedruckt.



- Wählen Sie [Anzeige Zertifizierungs-Logo] aus, und drücken Sie anschließend die Taste [ⓘ].

## Spracheinstellung

Ändern Sie die Anzeigesprache wie erforderlich.



- Wählen Sie [Sprache 🗣️] aus, und drücken Sie anschließend die Taste [ⓘ].
- Drücken Sie die Tasten [▲][▼][◀][▶], um eine Sprache auszuwählen, und drücken Sie dann die Taste [ⓘ].



- Sie können den Bildschirm [Sprache 🗣️] auch im Wiedergabemodus aufrufen, indem Sie die Taste [ⓘ] drücken und halten und direkt danach die Taste [MENU] drücken.

Vor Verwendung

Grundlagen der Kamerabedienung

Erweiterte Funktionen

Grundlagen der Kamera

Automatikmodus/  
Modus Hybrid Auto

Andere Aufnahmemodi

Modus P

Wiedergabemodus

WLAN-Funktionen

Einstellungsmenü

Zubehör

Anhang

Index

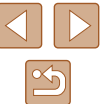

## Anpassen anderer Einstellungen

Die folgenden Einstellungen können auch auf der Registerkarte  angepasst werden.

- [Videosystem]  123
- [Wireless-Kommunikationseinst.]  87



## Wiederherstellen der Kamera-StandardEinstellungen

Wenn Sie eine Einstellung der Kamera irrtümlicherweise geändert haben, können Sie die Kamera auf die Standardeinstellungen zurücksetzen.





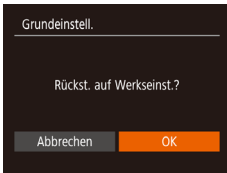

### 1 Rufen Sie den Bildschirm [Grundeinstell.] auf.

- Wählen Sie [Grundeinstell.] aus, und drücken Sie anschließend die Taste .

### 2 Stellen Sie die Standardeinstellungen wieder her.

- Wählen Sie mit den Tasten  [OK] aus, und drücken Sie anschließend die Taste .
- Die Standardeinstellungen werden nun wiederhergestellt.



- Folgende Funktionen werden nicht auf die Standardeinstellungen zurückgesetzt.
  - Einstellungen auf der Registerkarte : [Datum/Uhrzeit]  115), [Zeitzone]  115), [Sprache]  119) und [Videosystem]  123)
  - Die aufgezeichneten benutzerdefinierten Weißabgleichdaten  56)
  - Aufnahmemodus
  - WLAN-Einstellungen  87)

Vor Verwendung

Grundlagen der Kamerabedienung

Erweiterte Funktionen

Grundlagen der Kamera

Automatikmodus/  
Modus Hybrid Auto

Andere Aufnahmemodi

Modus P

Wiedergabemodus

WLAN-Funktionen

Einstellungsmenü

Zubehör

Anhang

Index

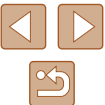



# Zubehör

Verwenden Sie separat erhältliches, optionales Canon-Zubehör und anderes kompatibles Zubehör, um Ihre Kamera optimal zu nutzen

## Zubehör

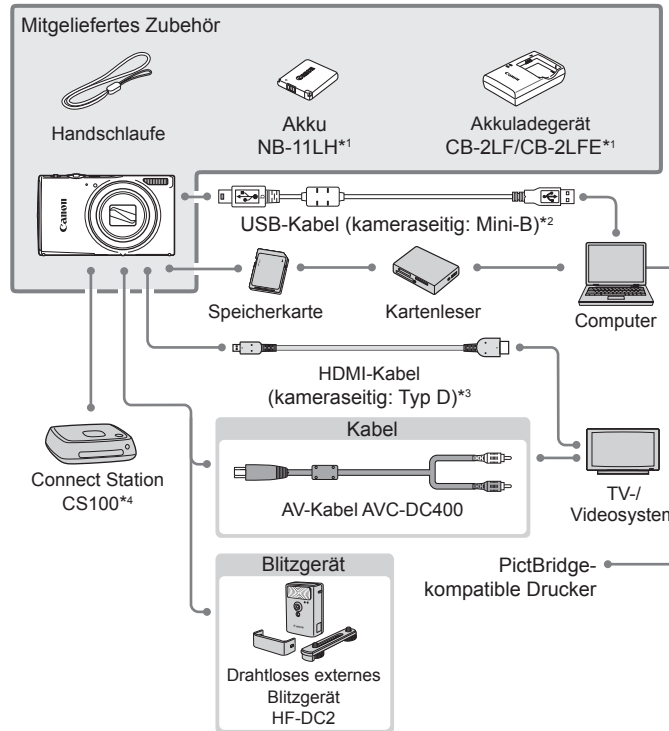

\*1 Kann auch separat erworben werden.

\*2 Ein Originalzubehöerteil von Canon ist ebenfalls erhältlich (Schnittstellenkabel IFC-400PCU).

\*3 Verwenden Sie ein handelsübliches Kabel mit einer Länge von maximal 2,5 m.

\*4 Verwenden Sie die neueste Firmware.

Vor Verwendung

Grundlagen der Kamerabedienung

Erweiterte Funktionen

Grundlagen der Kamera

Automatikmodus/  
Modus Hybrid Auto

Andere Aufnahmemodi

Modus P

Wiedergabemodus

WLAN-Funktionen

Einstellungsmenü

Zubehör

Anhang

Index



### Es wird empfohlen, nur Originalzubehör von Canon zu verwenden.

Dieses Produkt wurde konzipiert, um zusammen mit Originalzubehör von Canon optimale Ergebnisse zu bieten. Canon übernimmt keine Gewährleistung für Schäden an diesem Produkt oder Unfälle, etwa durch Brandentwicklung oder andere Ursachen, die durch eine Fehlfunktion von Zubehörteilen, die nicht von Canon stammen, entstehen (z. B. Auslaufen und/oder Explosion eines Akkus). Beachten Sie, dass diese Garantie nicht für Reparaturen gilt, die aufgrund einer Fehlfunktion eines nicht von Canon hergestellten Zubehörteils erforderlich werden. Ungeachtet dessen können Sie Reparaturen anfordern, für die jedoch in derartigen Fällen Kosten anfallen.

## Optionales Zubehör

Das folgende Kamerazubehör kann separat erworben werden. Die Verfügbarkeit des Zubehörs ist je nach Region unterschiedlich, und in einigen Regionen ist bestimmtes Zubehör unter Umständen nicht mehr erhältlich.

### Stromversorgung

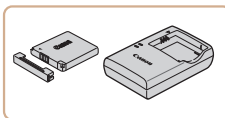

#### Akku NB-11LH

- Wiederaufladbarer Lithium-Ionen-Akku

#### Akkuladegerät CB-2LF/CB-2LFE

- Ladegerät für Akku NB-11LH.



- Der Akku wird mit einer komfortablen Kontaktabdeckung geliefert, die Sie in Abhängigkeit vom Ladestatus des Akkus unterschiedlich aufsetzen können. Setzen Sie die Abdeckung so auf, dass ▲ bei geladenem Akku sichtbar und ▲ bei entladenerem Akku nicht sichtbar ist.
- Akku NB-11L wird ebenfalls unterstützt.

### Blitzgerät

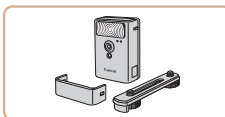

#### Drahtloses externes Blitzgerät HF-DC2

- Externer Blitz zum Ausleuchten von Motiven, die für den eingebauten Blitz zu weit entfernt sind.

Vor Verwendung

Grundlagen der Kamerabedienung

Erweiterte Funktionen

Grundlagen der Kamera

Automatikmodus/  
Modus Hybrid Auto

Andere Aufnahmemodi

Modus P

Wiedergabemodus

WLAN-Funktionen

Einstellungsmenü

Zubehör

Anhang

Index



## Sonstiges Zubehör

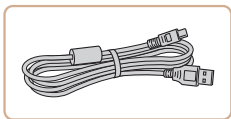

### Schnittstellenkabel IFC-400PCU

- Für den Anschluss der Kamera an einen Computer oder Drucker.

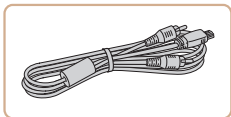

### AV-Kabel AVC-DC400

- Sie können die Kamera auch an ein Fernsehgerät anschließen, um sich die Fotos auf einem großen Fernsehbildschirm anschauen zu können.

## Drucker

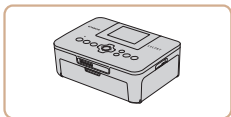

### PictBridge-kompatible Drucker der Marke Canon

- Auch ohne Computer können Sie Bilder drucken, indem Sie die Kamera direkt an einen Drucker anschließen. Weitere Informationen erhalten Sie bei einem Canon-Händler in Ihrer Nähe.

## Speichern von Fotos und Filmen

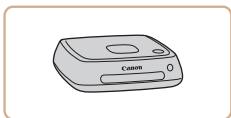

### Connect Station CS100

- Ein Medienzentrum für die Speicherung von Kamerabildern, deren Wiedergabe auf einem verbundenen Fernsehgerät, drahtloses Drucken über einen WLAN-kompatiblen Drucker, Freigabe über das Internet und vieles mehr.

## Verwendung des optionalen Zubehörs

### Wiedergabe auf einem Fernsehgerät

► Fotos ► Filme

Durch Anschließen der Kamera an ein Fernsehgerät können Sie sich Ihre Bilder auf einem größeren Bildschirm anschauen. Einzelheiten zum Anschluss und Wechsel der Eingänge finden Sie im Handbuch des Fernsehgeräts.



- Einige Informationen werden bei Anzeige von Bildern auf einem Fernseher möglicherweise nicht angezeigt (📖141).

### Wiedergabe auf einem HD-Fernsehgerät (High Definition)

Sie können Ihre Aufnahmen auf einem HDTV-Fernsehgerät betrachten, indem Sie die Kamera über ein handelsübliches HDMI-Kabel (nicht länger als 2,5 m, kameraseitig mit einem Anschluss des Typs D) mit dem Fernseher verbinden. Filme, die mit einer Bildqualität von [Full HD] oder [4K] aufgenommen wurden, können in HD angezeigt werden.

**1** Vergewissern Sie sich, dass die Kamera und der Fernseher ausgeschaltet sind.

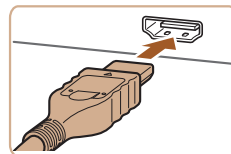

**2** Schließen Sie die Kamera an das Fernsehgerät an.

- Stecken Sie den Stecker wie abgebildet vollständig in den HDMI-Anschluss.

Vor Verwendung

Grundlagen der Kamerabedienung

Erweiterte Funktionen

Grundlagen der Kamera

Automatikmodus/  
Modus Hybrid Auto

Andere Aufnahmemodi

Modus P

Wiedergabemodus

WLAN-Funktionen

Einstellungsmenü

Zubehör

Anhang

Index

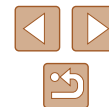

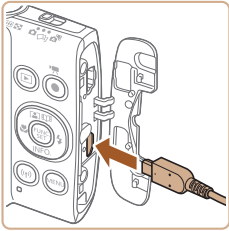

- Öffnen Sie die Anschlussabdeckung der Kamera, und führen Sie den Stecker des Kabels bis zum Anschlag in den Anschluss der Kamera ein.

### 3 Schalten Sie das Fernsehgerät ein, und schalten Sie auf den externen Eingang um.

- Stellen Sie als Eingang des Fernsehgeräts den externen Eingang ein, an den Sie in Schritt 2 das Kabel angeschlossen haben.



### 4 Schalten Sie die Kamera ein.

- Drücken Sie die Taste [▶], um die Kamera einzuschalten.
- Die Bilder auf der Kamera werden nun auf dem Fernsehgerät angezeigt. (Auf dem Kamerabildschirm wird nichts angezeigt.)
- Wenn Sie fertig sind, schalten Sie die Kamera und das Fernsehgerät aus, und ziehen Sie erst dann das Kabel ab.



- Wenn die Kamera mit einem HD-Fernsehgerät verbunden ist, wird sie stummgeschaltet.

## Wiedergabe auf einem SD-Fernsehgerät (Standard Definition)

Wenn Sie die Kamera mithilfe des (separat erhältlichen) AV-Kabels AVC-DC400 an ein Fernsehgerät anschließen, können Sie sich Ihre Aufnahmen auf einem großen Fernsehbildschirm anschauen und die Kamera währenddessen bedienen.

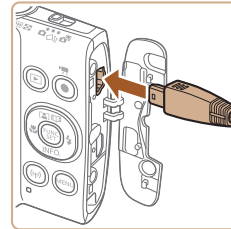
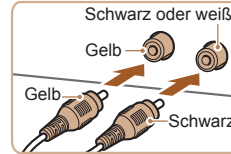

### 1 Vergewissern Sie sich, dass die Kamera und der Fernseher ausgeschaltet sind.

### 2 Schließen Sie die Kamera an das Fernsehgerät an.

- Stecken Sie die Stecker wie dargestellt vollständig in die Video-Anschlüsse des Fernsehgeräts.

- Öffnen Sie die Anschlussabdeckung der Kamera, und führen Sie den Stecker des Kabels bis zum Anschlag in den Anschluss der Kamera ein.

### 3 Zeigen Sie die Bilder an.

- Befolgen Sie zum Anzeigen von Bildern die Schritte 3 – 4 unter „Wiedergabe auf einem HD-Fernsehgerät (High Definition)“ (123).



- Bilder werden nicht korrekt angezeigt, wenn das Videoausgabeformat (NTSC/PAL) der Kamera nicht dem des Fernsehgeräts entspricht. Drücken Sie die Taste [MENU], und wählen Sie auf der Registerkarte [↑] die Option [Videosystem] aus, um das Videoausgabeformat zu ändern. (Wählen Sie bei japanischen Modellen [NTSC] aus.)



- Wenn die Kamera an ein Fernsehgerät angeschlossen ist, haben Sie auch die Möglichkeit, Aufnahmen zu machen und sich eine Vorschau der Bilder auf dem Fernsehbildschirm anzuschauen. Sie können die Kamera dabei wie gewohnt bedienen. AF-Feld Lupe (40) ist jedoch nicht verfügbar.

|                                      |
|--------------------------------------|
| Vor Verwendung                       |
| Grundlagen der Kamerabedienung       |
| Erweiterte Funktionen                |
| Grundlagen der Kamera                |
| Automatikmodus/<br>Modus Hybrid Auto |
| Andere Aufnahmemodi                  |
| Modus P                              |
| Wiedergabemodus                      |
| WLAN-Funktionen                      |
| Einstellungsmenü                     |
| Zubehör                              |
| Anhang                               |
| Index                                |

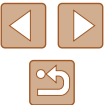

## Verwenden der Software

Laden Sie die Software über die Website von Canon herunter, und installieren Sie sie auf Ihrem Computer, um die Funktionen der Software zu nutzen.

- CameraWindow
  - Importieren von Bildern auf Ihren Computer
- Dienstprogramm für Bildübertragung
  - Einrichten der Bild-Sync (📖 108) und Empfangen von Bildern



- Über vorinstallierte oder handelsübliche Software, die mit den von der Kamera aufgenommenen Bildern kompatibel ist, können Sie Bilder auf einem Computer wiedergeben und bearbeiten.

## Computerverbindungen über ein Kabel

### Überprüfen der Computerumgebung

Detaillierte Informationen zu Systemanforderungen der Software und zur Kompatibilität (sowie zur Unterstützung neuer Betriebssysteme) finden Sie auf der Canon-Website.

## Installieren der Software

In diesen Erläuterungen werden Windows 7 und Mac OS X 10.8 verwendet.

### 1 Laden Sie die Software herunter.

- Greifen Sie auf einem Computer mit Internetzugang auf <http://www.canon.com/icpd/> zu.
- Greifen Sie auf die Website für Ihr Land bzw. Ihre Region zu.
- Laden Sie die Software herunter.

### 2 Installieren Sie die Software.

- Klicken Sie auf [Einfache Installation], und befolgen Sie die Anweisungen auf dem Bildschirm, um den Installationsvorgang abzuschließen. Je nach Leistungsfähigkeit des Computers und Internetverbindung kann die Installation einige Zeit in Anspruch nehmen.
- Klicken Sie nach Abschluss der Installation auf dem Bildschirm auf [Fertigstellen] oder [Neu starten].



- Internetzugang ist erforderlich. Die Kosten und Gebühren für die Internetverbindung sind separat an den Internetdienstanbieter zu entrichten.



- Zum Deinstallieren der Software befolgen Sie diese Schritte.
  - Windows: Wählen Sie Menü [Start] ► [Alle Programme] ► [Canon Utilities], und wählen Sie dann die zu deinstallierende Software aus.
  - Mac OS: Ziehen Sie den Ordner mit der zu deinstallierenden Software aus dem Ordner [Canon Utilities] im Ordner [Programme] in den Papierkorb, und leeren Sie den Papierkorb.

Vor Verwendung

Grundlagen der Kamerabedienung

Erweiterte Funktionen

Grundlagen der Kamera

Automatikmodus/  
Modus Hybrid Auto

Andere Aufnahmemodi

Modus P

Wiedergabemodus

WLAN-Funktionen

Einstellungsmenü

Zubehör

Anhang

Index



## Speichern von Bildern auf einem Computer

Mit einem USB-Kabel (separat erhältlich; kameraseitig: Mini-B) können Sie die Kamera an den Computer anschließen und Bilder auf dem Computer speichern.

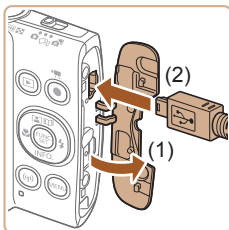

### 1 Schließen Sie die Kamera an den Computer an.

- Öffnen Sie die Abdeckung (1), während die Kamera ausgeschaltet ist. Schließen Sie den kleineren Stecker des USB-Kabels wie dargestellt an den Kameraanschluss (2) an.

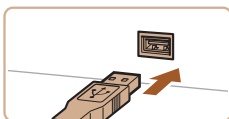

- Schließen Sie den größeren Stecker des USB-Kabels an den USB-Anschluss des Computers an. Einzelheiten zu den USB-Anschlüssen des Computers finden Sie im Computerbenutzerhandbuch.



### 2 Schalten Sie die Kamera ein, um auf CameraWindow zuzugreifen.

- Drücken Sie die Taste [▶], um die Kamera einzuschalten.
- Mac OS: CameraWindow wird angezeigt, wenn eine Verbindung zwischen Kamera und Computer hergestellt wurde.
- Windows: Nachstehend finden Sie die Vorgehensweise.
- Klicken Sie im angezeigten Bildschirm neben [🖼️] auf den Link zum Ändern des Programms.

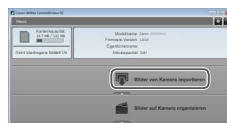
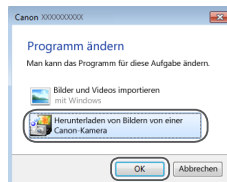

- Wählen Sie [Herunterladen von Bildern von einer Canon-Kamera], und klicken Sie dann auf [OK].

- Doppelklicken Sie auf [🖼️].

### 3 Speichern Sie die Bilder auf dem Computer.

- Klicken Sie auf [Bilder von Kamera importieren], und klicken Sie anschließend auf [Nicht übertragene Bilder importieren].
- Bilder werden nun im Ordner „Bilder“ auf dem Computer gespeichert, in separaten, nach Datum benannten Ordnern.
- Schließen Sie CameraWindow nach dem Speichern der Bilder, drücken Sie die Taste [▶], um die Kamera auszuschalten, und ziehen Sie das Kabel ab.
- Verwenden Sie zum Anzeigen von Bildern, die Sie auf einem Computer speichern, vorinstallierte oder frei erhältliche Software, die mit den von der Kamera aufgenommenen Bildern kompatibel ist.

|                                  |
|----------------------------------|
| Vor Verwendung                   |
| Grundlagen der Kamerabedienung   |
| Erweiterte Funktionen            |
| Grundlagen der Kamera            |
| Automatikmodus/Modus Hybrid Auto |
| Andere Aufnahmemodi              |
| Modus P                          |
| Wiedergabemodus                  |
| WLAN-Funktionen                  |
| Einstellungsmenü                 |
| Zubehör                          |
| Anhang                           |
| Index                            |





- Windows 7: Wenn der Bildschirm in Schritt 2 nicht angezeigt wird, klicken Sie auf das Symbol [iB] in der Taskleiste.
- Mac OS: Wird CameraWindow nach Schritt 2 nicht angezeigt, klicken Sie auf das [CameraWindow]-Symbol im Dock.
- Obwohl Sie Bilder auf einem Computer speichern können, indem Sie einfach Ihre Kamera an den Computer anschließen, ohne die Software zu verwenden, gelten folgende Einschränkungen.
  - Wenn Sie die Kamera an den Computer angeschlossen haben, kann es einige Minuten dauern, bis Kamerabilder verfügbar sind.
  - Bilder, die vertikal aufgenommen wurden, werden möglicherweise horizontal gespeichert.
  - Schutzeinstellungen für Bilder gehen beim Speichern auf einen Computer möglicherweise verloren.
  - Je nach Version des verwendeten Betriebssystems, verwendeter Software oder Bilddateigrößen können beim Speichern von Bildern oder Bildinformationen Probleme auftreten.

## Drucken von Bildern

Sie können Bilder ganz einfach drucken, indem Sie die Kamera an einen Drucker anschließen. Auf der Kamera können Sie mehrere Bilder für den Druck auswählen, Fotolaborbestellungen und Bestellungen für Fotobücher vorbereiten oder Bilder für Fotobücher drucken.

In den folgenden Abbildungen ist ein Compact Photo Printer der Canon SELPHY CP-Serie zu sehen. Die abgebildeten Bildschirme und verfügbaren Funktionen variieren je nach Drucker. Lesen Sie sich auch das Druckerhandbuch durch, um zusätzliche Informationen zu erhalten.

### Einfaches Drucken

► Fotos ► Filme

Drucken Sie Ihre Aufnahmen aus, indem Sie die Kamera an einen PictBridge-kompatiblen Drucker anschließen. Verwenden Sie dazu ein USB-Kabel (separat erhältlich; kameraseitig: Mini-B).

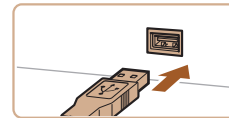
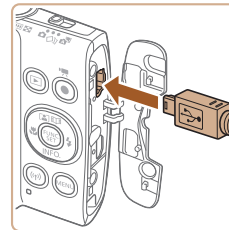

#### 1 Vergewissern Sie sich, dass die Kamera und der Drucker ausgeschaltet sind.

#### 2 Schließen Sie die Kamera an den Drucker an.

- Öffnen Sie die Kontaktabdeckung. Richten Sie den kleineren Stecker so wie in der Abbildung gezeigt aus, und führen Sie ihn bis zum Anschlag in den Anschluss der Kamera ein.
- Schließen Sie den größeren Stecker an den Drucker an. Weitere Einzelheiten zum Anschließen finden Sie im Druckerhandbuch.

Vor Verwendung

Grundlagen der Kamerabedienung

Erweiterte Funktionen

Grundlagen der Kamera

Automatikmodus/  
Modus Hybrid Auto

Andere Aufnahmemodi

Modus P

Wiedergabemodus

WLAN-Funktionen

Einstellungsmenü

Zubehör

Anhang

Index

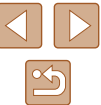



### 3 Schalten Sie den Drucker ein.

### 4 Schalten Sie die Kamera ein.

- Drücken Sie die Taste [▶], um die Kamera einzuschalten.

### 5 Wählen Sie ein Bild aus.

- Wählen Sie mit den Tasten [◀][▶] ein Bild aus.



### 6 Rufen Sie den Druckbildschirm auf.

- Drücken Sie die Taste [☰], wählen Sie [Drucken] aus, und drücken Sie anschließend erneut die Taste [☰].



### 7 Drucken Sie das Bild.

- Wählen Sie mit den Tasten [▲][▼] [Drucken] aus, und drücken Sie dann die Taste [☰].
- Der Druckvorgang wird gestartet.
- Um andere Bilder zu drucken, wiederholen Sie die oben beschriebene Vorgehensweise ab Schritt 5, nachdem der Druckvorgang beendet wurde.
- Schalten Sie nach Beendigung des Druckvorgangs die Kamera und den Drucker aus, und ziehen Sie das Kabel ab.



- Einzelheiten zu PictBridge-kompatiblen Druckern der Marke Canon (separat erhältlich) finden Sie unter „Drucker“ (123).

## Konfigurieren von Druckeinstellungen

► Fotos ► Filme



### 1 Rufen Sie den Druckbildschirm auf.

- Befolgen Sie die Schritte 1 – 6 unter „Einfaches Drucken“ (127), um auf diesen Bildschirm zuzugreifen.

### 2 Konfigurieren Sie die Einstellungen.

- Drücken Sie die Tasten [▲][▼], um einen Eintrag auszuwählen, und drücken Sie danach die Tasten [◀][▶], um eine Option auszuwählen.

|               |               |   |
|---------------|---------------|---|
| ☰             | Voreinst.     | Verwendet die aktuellen Einstellungen des Druckers.                     |
|               | Datum         | Fügt das Datum beim Drucken hinzu.                                      |
|               | Datei-Nr.     | Fügt die Dateinummer beim Drucken hinzu.                                |
|               | Beide         | Fügt das Datum und die Dateinummer beim Drucken hinzu.                  |
|               | Aus           | –   |
| ☰             | Voreinst.     | Verwendet die aktuellen Einstellungen des Druckers.                     |
|               | Aus           | –   |
|               | Ein           | Verwendet Aufnahmeinformationen zur Optimierung der Druckeinstellungen. |
|               | R.Augen1      | Korrigiert rote Augen.  |
| ☰             | Anzahl Drucke | Wählen Sie die Anzahl der zu druckenden Exemplare aus.                  |
| Ausschnitt    | –             | Geben Sie einen Bildbereich an, der gedruckt werden soll (129).         |
| Papierauswahl | –             | Geben Sie Papiergröße, Layout und andere Eigenschaften an (129).        |

- Vor Verwendung
- Grundlagen der Kamerabedienung
- Erweiterte Funktionen
  - Grundlagen der Kamera
  - Automatikmodus/ Modus Hybrid Auto
  - Andere Aufnahmemodi
  - Modus P
  - Wiedergabemodus
  - WLAN-Funktionen
  - Einstellungsmenü
  - Zubehör
  - Anhang
- Index

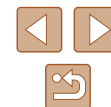



## Zuschneiden von Bildern vor dem Drucken

Durch das Zuschneiden von Bildern vor dem Drucken können Sie einen gewünschten Bildbereich anstatt des gesamten Bilds drucken.

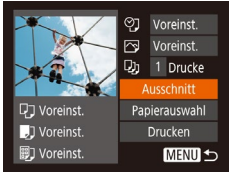

### 1 Wählen Sie [Ausschnitt] aus.

- Nachdem Sie Schritt 1 unter „Konfigurieren von Druckeinstellungen“ (128) ausgeführt haben, um den Druckbildschirm aufzurufen, wählen Sie [Ausschnitt], und drücken Sie die Taste [MENU].
- Ein Zuschnittsrahmen wird nun angezeigt, der den zu druckenden Bildbereich angibt.

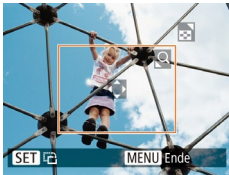

### 2 Passen Sie den Zuschnittsrahmen wie gewünscht an.

- Bewegen Sie den Zoom-Regler, um die Rahmengröße zu ändern.
- Drücken Sie die Tasten [▲][▼][◀][▶], um den Rahmen zu verschieben.
- Drücken Sie die Taste [⊞], um den Rahmen zu drehen.
- Drücken Sie die Taste [MENU], und drücken Sie dann die Tasten [▲][▼], um [OK] auszuwählen. Drücken Sie dann die Taste [⊞].

### 3 Drucken Sie das Bild.

- Befolgen Sie Schritt 7 unter „Einfaches Drucken“ (127), um zu drucken.



- Das Zuschneiden ist bei kleinen Bildern oder bestimmten Seitenverhältnissen unter Umständen nicht möglich.
- Datumsangaben werden möglicherweise nicht korrekt gedruckt, wenn Sie Bilder zuschneiden, die mit der Option [Dat.aufd.] aufgenommen wurden.

## Auswählen des Papierformats und Layouts für den Druck

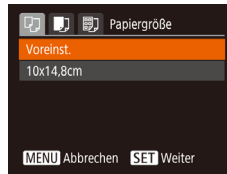

### 1 Wählen Sie [Papierauswahl] aus.

- Nachdem Sie Schritt 1 unter „Konfigurieren von Druckeinstellungen“ (128) ausgeführt haben, um den Druckbildschirm aufzurufen, wählen Sie [Papierauswahl], und drücken Sie die Taste [MENU].

### 2 Wählen Sie ein Papierformat aus.

- Wählen Sie mit den Tasten [▲][▼] eine Option aus, und drücken Sie anschließend die Taste [⊞].

### 3 Wählen Sie eine Papierart aus.

- Wählen Sie mit den Tasten [▲][▼] eine Option aus, und drücken Sie anschließend die Taste [⊞].

### 4 Wählen Sie ein Layout aus.

- Wählen Sie mit den Tasten [▲][▼] eine Option aus.
- Drücken Sie die Tasten [◀][▶], um die Anzahl der Bilder pro Blatt festzulegen, wenn [Mehrfach] ausgewählt wurde.
- Drücken Sie die Taste [⊞].

### 5 Drucken Sie das Bild.

|                                  |
|----------------------------------|
| Vor Verwendung                   |
| Grundlagen der Kamerabedienung   |
| Erweiterte Funktionen            |
| Grundlagen der Kamera            |
| Automatikmodus/Modus Hybrid Auto |
| Andere Aufnahmemodi              |
| Modus P                          |
| Wiedergabemodus                  |
| WLAN-Funktionen                  |
| Einstellungsmenü                 |
| Zubehör                          |
| Anhang                           |
| Index                            |

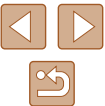

## Verfügbare Layout-Optionen

|            |   |
|------------|---|
| Voreinst.  | Verwendet die aktuellen Einstellungen des Druckers.   |
| mit Rand   | Lässt beim Drucken einen freien Bereich um die Bilder.  |
| Randlos    | Randloser Druck von Papierkante zu Papierkante.   |
| Mehrfach   | Geben Sie an, wie viele Bilder pro Blatt gedruckt werden sollen.  |
| Passfoto   | Druckt Bilder für Identifikationsdokumente. Nur verfügbar für Bilder mit der Aufnahmepixeleinstellung L und einem Seitenverhältnis von 4:3. |
| FesteGröße | Wählen Sie die Druckgröße aus. Wählen Sie zwischen 90 x 130 mm, Postkarten- oder Breitbildgröße.  |

## Drucken von Passfotos

### 1 Wählen Sie [Passfoto] aus.

- Befolgen Sie die Schritte 1 – 4 unter „Auswählen des Papierformats und Layouts für den Druck“ (129), wählen Sie [Passfoto] aus, und drücken Sie die Taste [OK].



### 2 Geben Sie die Maße für die Höhe und Breite an.

- Drücken Sie die Tasten [▲][▼], um ein Element auszuwählen. Wählen Sie mit den Tasten [◀][▶] die Länge aus, und drücken Sie anschließend die Taste [OK].

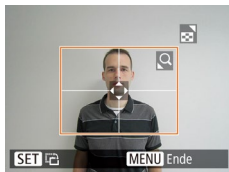

### 3 Wählen Sie den Druckbereich aus.

- Befolgen Sie Schritt 2 in „Zuschneiden von Bildern vor dem Drucken“ (129), um den Druckbereich auszuwählen.

### 4 Drucken Sie das Bild.

## Drucken von Filmszenen

► Fotos ► Filme

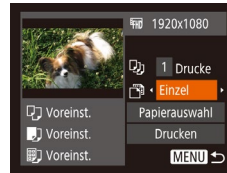

### 1 Rufen Sie den Druckbildschirm auf.

- Befolgen Sie die Schritte 1 – 6 unter „Einfaches Drucken“ (127), um einen Film auszuwählen. Dieser Bildschirm wird angezeigt.

### 2 Wählen Sie eine Druckmethode aus.

- Drücken Sie die Tasten [▲][▼], um [Einzel] auszuwählen, und drücken Sie dann die Tasten [◀][▶], um die Druckmethode zu bestimmen.

### 3 Drucken Sie das Bild.

## Druckoptionen für Filme

|        |  |
|--------|--|
| Einzel | Druckt die aktuelle Szene als Einzelbild.  |
| Folge  | Druckt eine Szenenfolge auf ein einzelnes Blatt Papier. Sie können auch die Ordnernummer, Dateinummer und die abgelaufene Zeit für die Movieszene drucken lassen, indem Sie [Titelzeile] auf [Ein] setzen. |



- Um einen Druckprozess abzubrechen, drücken Sie die Taste [OK], wählen [OK] im Menü aus und drücken dann erneut die Taste [OK].
- Nach Anzeige einer zu druckenden Szene, wie in den Schritten 2–5 unter „Anzeigen“ beschrieben (164), können Sie hier auf den in Schritt 1 beschriebenen Bildschirm zugreifen, indem Sie die Tasten [◀][▶] drücken und [Ein] in der Filmsteuerung auswählen, und anschließend die Taste [OK] drücken.

|                                  |
|----------------------------------|
| Vor Verwendung                   |
| Grundlagen der Kamerabedienung   |
| Erweiterte Funktionen            |
| Grundlagen der Kamera            |
| Automatikmodus/Modus Hybrid Auto |
| Andere Aufnahmemodi              |
| Modus P                          |
| Wiedergabemodus                  |
| WLAN-Funktionen                  |
| Einstellungsmenü                 |
| Zubehör                          |
| Anhang                           |
| Index                            |

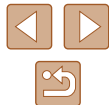

## Hinzufügen von Bildern zur Druckliste (DPOF)

► Fotos ► Filme

Das Drucken mehrerer Fotos auf einmal (📖132) und das Aufgeben von Fotolaborbestellungen können auf der Kamera eingerichtet werden. Wählen Sie bis zu 998 Bilder auf einer Speicherkarte aus, und konfigurieren Sie die relevanten Einstellungen, wie die Druckanzahl, wie folgt. Die Druckinformationen, die Sie auf diese Weise angeben, entsprechen den DPOF-Standards (Digital Print Order Format) für digitale Druckaufträge.

### ■ Konfigurieren von Druckeinstellungen

Geben Sie wie folgt die Einstellungen für das Druckformat, den Druck von Datum oder Dateinummer und andere Einstellungen an. Diese Einstellungen gelten für alle Bilder in der Druckliste.



- Drücken Sie die Taste [MENU], und wählen Sie auf der Registerkarte [📄] die Option [Druckeinstellungen] aus. Passen Sie die Einträge wie gewünscht an (📖25).

|                 |           |   |
|-----------------|-----------|---|
| Drucklayout     | Standard  | Druckt ein Bild je Blatt.   |
|                 | Übersicht | Kleine Versionen mehrerer Bilder werden pro Blatt gedruckt.                 |
|                 | Beide     | Druckt Bilder sowohl im Standard- als auch im Indexformat.                  |
| Datum           | Ein       | Fügt den Bildern beim Drucken das Aufnahmedatum hinzu.                      |
|                 | Aus       | –   |
| Datei-Nr.       | Ein       | Fügt den Bildern beim Drucken die Dateinummer hinzu.                        |
|                 | Aus       | –   |
| DPOF Dat. lösch | Ein       | Alle Einstellungen für die Bilddruckliste werden nach dem Drucken gelöscht. |
|                 | Aus       | –   |



- Einige Drucker oder Fotolabors können möglicherweise nicht alle von Ihnen angegebenen DPOF-Einstellungen umsetzen.
- [📄] wird möglicherweise auf der Kamera angezeigt, wenn die Speicherkarte Druckeinstellungen aufweist, die auf einer anderen Kamera konfiguriert wurden. Wenn Sie die Druckeinstellungen mit dieser Kamera ändern, werden alle vorherigen Einstellungen überschrieben.



- Wenn Sie [Übersicht] ausgewählt haben, können Sie nicht gleichzeitig [Ein] für [Datum] und [Datei-Nr.] wählen.
- Der Indexprint steht bei bestimmten PictBridge-kompatiblen Druckern der Marke Canon (separat erhältlich) nicht zur Verfügung.
- Das Datum wird in dem Format gedruckt, das auf der Registerkarte [📄] unter [Datum/Uhrzeit] festgelegt wurde (📖17).

### ■ Einstellungen für den Druck einzelner Bilder



#### 1 Wählen Sie [Wahl Bilder & Anzahl] aus.

- Drücken Sie die Taste [MENU], wählen Sie [Wahl Bilder & Anzahl] auf der Registerkarte [📄], und drücken Sie dann die Taste [📄].

#### 2 Wählen Sie ein Bild aus.

- Wählen Sie mit den Tasten [◀] [▶] ein Bild aus, und drücken Sie anschließend die Taste [📄].
- Jetzt können Sie die Anzahl der zu druckenden Exemplare angeben.
- Wenn Sie ein Bild für den Indexprint ausgewählt haben, ist es mit dem Symbol [✓] markiert. Durch erneutes Drücken der Taste [📄] können Sie den Indexprint für dieses Bild abbrechen. [✓] wird nicht mehr angezeigt.

Vor Verwendung

Grundlagen der Kamerabedienung

Erweiterte Funktionen

Grundlagen der Kamera

Automatikmodus/  
Modus Hybrid Auto

Andere Aufnahmemodi

Modus P

Wiedergabemodus

WLAN-Funktionen

Einstellungsmenü

Zubehör

Anhang

Index

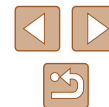



### 3 Legen Sie die Anzahl der Drucke fest.

- Drücken Sie die Tasten [▲][▼], um die Anzahl der Drucke festzulegen (maximal 99).
- Wiederholen Sie die Schritte 2 – 3, um weitere Bilder und die Anzahl der zu druckenden Exemplare auszuwählen.
- Beim Indexprint kann keine Exemplaranzahl festgelegt werden. Sie können lediglich die zu druckenden Bilder auswählen (wie in Schritt 2 beschrieben).
- Drücken Sie abschließend die Taste [MENU], um zum Menübildschirm zurückzukehren.

### Einstellungen für den Druck einer Gruppe von Bildern



- Befolgen Sie Schritt 1 unter „Einstellungen für den Druck einzelner Bilder“ (131), wählen Sie [Bereich wählen] aus, und drücken Sie die Taste [OK].
- Befolgen Sie die Schritte 2 – 3 unter „Auswählen eines Bereichs“ (73), um Bilder anzugeben.
- Wählen Sie mit den Tasten [▲][▼] die Option [Auftrag] aus, und drücken Sie anschließend die Taste [OK].

### Einstellungen für den Druck aller Bilder

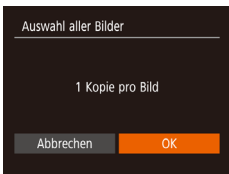

- Befolgen Sie Schritt 1 unter „Einstellungen für den Druck einzelner Bilder“ (131), wählen Sie [Auswahl aller Bilder] aus, und drücken Sie die Taste [OK].
- Wählen Sie mit den Tasten [◀][▶] [OK] aus, und drücken Sie anschließend die Taste [OK].

### Löschen aller Bilder aus der Druckliste

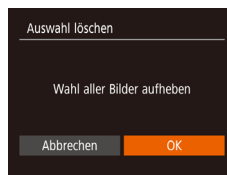

- Befolgen Sie Schritt 1 unter „Einstellungen für den Druck einzelner Bilder“ (131), wählen Sie [Auswahl löschen] aus, und drücken Sie die Taste [OK].
- Wählen Sie mit den Tasten [◀][▶] [OK] aus, und drücken Sie anschließend die Taste [OK].

### Drucken von Bildern in der Druckliste (DPOF)



- Wenn der Druckliste Bilder hinzugefügt wurden (131 – 132), wird dieser Bildschirm angezeigt, sobald Sie die Kamera an einen PictBridge-kompatiblen Drucker anschließen. Drücken Sie die Tasten [▲][▼], um [Jetzt Drucken] auszuwählen, und drücken Sie dann die Taste [OK], um die Bilder in der Druckliste zu drucken.
- DPOF-Druckaufträge, die Sie vorübergehend unterbrechen, werden beim nächsten Bild fortgesetzt.

|                                      |
|--------------------------------------|
| Vor Verwendung                       |
| Grundlagen der Kamerabedienung       |
| Erweiterte Funktionen                |
| Grundlagen der Kamera                |
| Automatikmodus/<br>Modus Hybrid Auto |
| Andere Aufnahmemodi                  |
| Modus P                              |
| Wiedergabemodus                      |
| WLAN-Funktionen                      |
| Einstellungsmenü                     |
| Zubehör                              |
| Anhang                               |
| Index                                |



## Hinzufügen von Bildern zu einem Fotobuch

► Fotos ► Filme

Sie können Fotobücher auf der Kamera erstellen, indem Sie bis zu 998 Bilder auf einer Speicherkarte wählen und sie in die Software auf Ihrem Computer übertragen, wo sie in einem eigenen Order gespeichert werden. Diese Funktion ist nützlich für die Online-Bestellung von Fotobüchern und für das Drucken von Fotobüchern auf einem Drucker.

### ■ Wählen einer Auswahlmethode



- Drücken Sie die Taste [MENU], wählen Sie [Fotobuch-Einstellg.] auf der Registerkarte [▶] aus, und legen Sie danach fest, wie Sie die Bilder auswählen möchten.



- [!] wird möglicherweise auf der Kamera angezeigt, wenn die Speicherkarte Druckeinstellungen aufweist, die auf einer anderen Kamera konfiguriert wurden. Wenn Sie die Druckeinstellungen mit dieser Kamera ändern, werden alle vorherigen Einstellungen überschrieben.

### ■ Hinzufügen einzelner Bilder



#### 1 Wählen Sie [Wählen] aus.

- Wählen Sie gemäß der Vorgehensweise unter „Wählen einer Auswahlmethode“ (133) die Option [Wählen] aus, und drücken Sie die Taste [MENU].



#### 2 Wählen Sie ein Bild aus.

- Wählen Sie mit den Tasten [◀] [▶] ein Bild aus, und drücken Sie anschließend die Taste [MENU].
- [✓] wird angezeigt.
- Um ein Bild aus dem Fotobuch zu entfernen, drücken Sie erneut die Taste [MENU]. [✓] wird nicht mehr angezeigt.
- Wiederholen Sie diese Vorgehensweise, um andere Bilder auszuwählen.
- Drücken Sie abschließend die Taste [MENU], um zum Menübildschirm zurückzukehren.

### ■ Hinzufügen aller Bilder zu einem Fotobuch

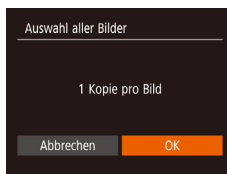

- Führen Sie die unter „Wählen einer Auswahlmethode“ (133) beschriebene Vorgehensweise aus, wählen Sie [Auswahl aller Bilder], und drücken Sie die Taste [MENU].
- Wählen Sie mit den Tasten [◀] [▶] [OK] aus, und drücken Sie anschließend die Taste [MENU].

### ■ Entfernen aller Bilder aus einem Fotobuch

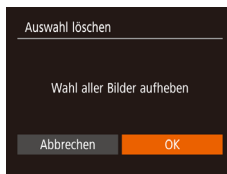

- Führen Sie die auf „Wählen einer Auswahlmethode“ (133) beschriebene Vorgehensweise aus, wählen Sie [Auswahl löschen], und drücken Sie die Taste [MENU].
- Wählen Sie mit den Tasten [◀] [▶] [OK] aus, und drücken Sie anschließend die Taste [MENU].

Vor Verwendung

Grundlagen der Kamerabedienung

Erweiterte Funktionen

Grundlagen der Kamera

Automatikmodus/  
Modus Hybrid Auto

Andere Aufnahmemodi

Modus P

Wiedergabemodus

WLAN-Funktionen

Einstellungsmenü

Zubehör

Anhang

Index

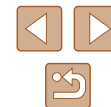

# Anhang

Hilfreiche Informationen für die Verwendung der Kamera

## Fehlerbehebung

Falls ein Problem mit der Kamera vorliegt, überprüfen Sie zunächst die unten aufgeführten Punkte. Sollten sich die Probleme auf diese Weise nicht beseitigen lassen, wenden Sie sich an den Canon Kundendienst.

### Stromversorgung

Bei Betätigung der Taste ON/OFF geschieht nichts.

- Vergewissern Sie sich, dass der Akku aufgeladen ist (16).
- Vergewissern Sie sich, dass der Akku in der richtigen Ausrichtung eingesetzt wurde (16).
- Vergewissern Sie sich, dass die Speicherkarten-/Akkuabdeckung vollständig geschlossen ist (16).
- Verschmutzte Batterie-/Akkukontakte führen zu einer verminderten Batterie-/Akkuleistung. Reinigen Sie die Kontakte mit einem Wattestäbchen, und setzen Sie den Akku mehrmals ein.

Die Akkuladung ist schnell erschöpft.

- Bei niedrigen Temperaturen nimmt die Akkuleistung ab. Erwärmen Sie den Akku z. B. in einer Tasche Ihrer Kleidung. Achten Sie dabei darauf, dass die Kontakte nicht mit Gegenständen aus Metall in Berührung kommen.
- Verschmutzte Batterie-/Akkukontakte führen zu einer verminderten Batterie-/Akkuleistung. Reinigen Sie die Kontakte mit einem Wattestäbchen, und setzen Sie den Akku mehrmals ein.
- Wenn sich der Akku trotz dieser Maßnahmen immer noch rasch nach dem Aufladen entlädt, hat er das Ende seiner Lebensdauer erreicht. Kaufen Sie einen neuen Akku.

Das Objektiv wird nicht eingefahren.

- Öffnen Sie die Speicherkarten-/Akkuabdeckung nicht bei eingeschalteter Kamera. Schließen Sie die Abdeckung, schalten Sie die Kamera ein und dann wieder aus (16).

Der Akku hat sich ausgedehnt.

- Die Ausdehnung von Akkus ist normal und beeinträchtigt nicht die Sicherheit. Wölbt sich der Akku allerdings so weit, dass er nicht mehr in die Kamera passt, wenden Sie sich an den Canon Kundendienst.

### Anzeige auf einem Fernsehgerät

Die Kamerabilder sehen auf dem Fernsehgerät verzerrt aus, oder werden gar nicht angezeigt (123).

Vor Verwendung

Grundlagen der Kamerabedienung

Erweiterte Funktionen

Grundlagen der Kamera

Automatikmodus/  
Modus Hybrid Auto

Andere Aufnahmemodi

Modus P

Wiedergabemodus

WLAN-Funktionen

Einstellungsmenü

Zubehör

Anhang

Index



## Aufnahme

Es können keine Aufnahmen gemacht werden.

- Tippen Sie den Auslöser an (📖23), wenn Sie sich im Wiedergabemodus (📖64) befinden.

Veränderte Bildschirmanzeige bei schlechten Lichtverhältnissen (📖24).

Veränderte Bildschirmanzeige bei Aufnahmen.

- Folgende Anzeige Probleme werden nicht in Fotos, aber in Filmen aufgezeichnet.
  - Bei Aufnahmen mit Kunstlicht oder LED-Licht kann der Bildschirm flimmern, und möglicherweise ist ein horizontaler Balken zu sehen.

Den Bildern wird kein Datumsaufdruck hinzugefügt.

- Konfigurieren Sie die Einstellung [Dat.aufd. 📖] (📖37). Beachten Sie, dass den Bildern nicht automatisch Datumsaufdrucke hinzugefügt werden, nur weil Sie die Einstellung [Datum/Uhrzeit] konfiguriert haben (📖17).
- Datumsaufdrucke werden nicht in Aufnahmemodi (📖145) hinzugefügt, in denen [Dat.aufd. 📖] nicht konfiguriert werden kann (📖37).

📖 blinkt im Bildschirm, wenn der Auslöser gedrückt wird, und es ist keine Aufnahme möglich (📖31).

📖 wird angezeigt, wenn der Auslöser angetippt wird (📖31).

- Setzen Sie [IS Modus] auf [Kontinuierlich] (📖41).
- Setzen Sie den Blitzmodus auf 📖 (📖62).
- Stellen Sie eine höhere ISO-Empfindlichkeit ein (📖55).
- Setzen Sie die Kamera auf ein Stativ auf, oder ergreifen Sie andere Maßnahmen, um Kamerabewegungen zu vermeiden. Es empfiehlt sich zudem, bei Verwendung eines Stativs oder anderer Hilfsmittel zum Befestigen der Kamera die Option [IS Modus] auf [Aus] zu setzen (📖41).

Die Aufnahmen sind unscharf.

- Tippen Sie den Auslöser an, um ein Motiv zu fokussieren, und drücken Sie ihn erst dann vollständig herunter, um die Aufnahme vorzunehmen (📖23).
- Stellen Sie sicher, dass sich das Motiv innerhalb des Fokusbereichs befindet (📖150).
- Setzen Sie [AF-Hilfslicht] auf [Ein] (📖42).
- Stellen Sie sicher, dass nicht benötigte Funktionen, wie z. B. die Makrofunktion, deaktiviert sind.

Es werden keine AF-Rahmen angezeigt, und die Kamera stellt nicht scharf, wenn Sie den Auslöser antippen.

- Um zu erreichen, dass AF-Rahmen angezeigt werden und die Kamera ordnungsgemäß fokussiert, zentrieren Sie die Kamera auf Bereiche mit einem höheren Kontrast, bevor Sie den Auslöser antippen. Oder tippen Sie den Auslöser mehrmals an.

Die Motive sind in den Aufnahmen zu dunkel.

- Setzen Sie den Blitzmodus auf 📖 (📖62).
- Passen Sie die Bildhelligkeit durch die Belichtungskorrektur an (📖54).
- Passen Sie den Kontrast mit i-contrast an (📖55, 📖81).
- Verwenden Sie das Spotmessverfahren (📖54).

Motive sehen zu hell aus, Glanzlichter wirken ausgewaschen.

- Setzen Sie den Blitzmodus auf 📖 (📖37).
- Passen Sie die Bildhelligkeit durch die Belichtungskorrektur an (📖54).
- Verwenden Sie das Spotmessverfahren (📖54).
- Reduzieren Sie die Beleuchtung des Motivs.

Die Aufnahmen sind trotz Verwendung des Blitzes zu dunkel (📖31).

- Beachten Sie bei der Aufnahme die Blitzreichweite (📖149).
- Stellen Sie eine höhere ISO-Empfindlichkeit ein (📖55).

Motive sehen in Aufnahmen mit Blitz zu hell aus, Glanzlichter wirken ausgewaschen.

- Beachten Sie bei der Aufnahme die Blitzreichweite (📖149).
- Setzen Sie den Blitzmodus auf 📖 (📖37).

Bei Blitzaufnahmen erscheinen auf dem Bild weiße Punkte.

- Diese entstehen, wenn das Blitzlicht durch Staubpartikel oder andere Objekte in der Luft reflektiert wird.

Die Aufnahmen wirken körnig.

- Stellen Sie eine geringere ISO-Empfindlichkeit ein (📖55).
- Hohe ISO-Empfindlichkeiten können bei einigen Aufnahmemodi dazu führen, dass Aufnahmen körnig wirken (📖46).

Personen haben rote Augen.

- Setzen Sie [R.Aug.Lampe] auf [Ein] (📖42), um die Lampe zur Rote-Augen-Reduzierung (📖4) für Blitzaufnahmen einzuschalten. Während die Lampe zur Rote-Augen-Reduzierung leuchtet (ca. eine Sekunde), kann nicht fotografiert werden. Sorgen Sie dafür, dass Ihr Motiv in die Lampe zur Rote-Augen-Reduzierung schaut. Verstärken Sie außerdem bei Innenaufnahmen die Beleuchtung, und gehen Sie näher an das Motiv heran.
- Bearbeiten Sie Bilder mit der Rote-Augen-Korrektur (📖81).

Das Speichern der Bilder auf der Speicherkarte dauert sehr lange, oder die Geschwindigkeit von Reihenaufnahmen nimmt ab.

- Führen Sie eine Low-Level-Formatierung der Speicherkarte in der Kamera durch (📖118).

Einstellungen für Aufnahmefunktionen oder das Menü FUNC. sind nicht verfügbar.

- Die verfügbaren Einstellungen hängen vom Aufnahmemodus ab. Nähere Informationen hierzu finden Sie in den Übersichtstabellen „In den Aufnahmemodi verfügbare Funktionen“, „Menü FUNC.“ und „Aufnahme-Registerkarte“ (📖142 – 📖145).

## Vor Verwendung

## Grundlagen der Kamerabedienung

## Erweiterte Funktionen

### Grundlagen der Kamera

### Automatikmodus/ Modus Hybrid Auto

### Andere Aufnahmemodi

### Modus P

### Wiedergabemodus

### WLAN-Funktionen

### Einstellungsmenü

### Zubehör

### Anhang

## Index



## Aufnahmen von Filmen

Die Angabe der abgelaufenen Zeit ist falsch, oder die Aufnahme wird unterbrochen.

- Formatieren Sie die Speicherkarte in der Kamera, oder verwenden Sie eine für hohe Aufzeichnungsgeschwindigkeiten geeignete Speicherkarte. Auch wenn die Angabe der abgelaufenen Zeit falsch ist, entspricht die Länge der Filme auf der Speicherkarte der Aufnahmezeit (📄117, 📄151).

**[!]** wird auf dem Bildschirm angezeigt, und die Aufnahme wird automatisch beendet.

- Der interne Puffer der Kamera ist fast voll, da die Kamera die Speicherkarte nicht schnell genug beschreiben konnte. Ergreifen Sie eine der folgenden Maßnahmen.
  - Führen Sie eine Low-Level-Formatierung der Speicherkarte in der Kamera durch (📄118).
  - Verringern Sie die Bildqualität (📄39).
  - Verwenden Sie eine für hohe Aufzeichnungsgeschwindigkeiten geeignete Speicherkarte (📄151).

Vergrößern nicht möglich.

- Vergrößerungen sind nicht möglich, wenn Sie Filme im Modus [📷] aufnehmen (📄48).

Motive wirken verzerrt.

- Motive, die sich während der Aufnahme schnell vor der Kamera bewegen, können verzerrt aussehen. Hierbei handelt es sich nicht um eine Funktionsstörung.

## Wiedergabe

Wiedergabe nicht möglich.

- Bilder oder Filme können möglicherweise nicht wiedergegeben werden, wenn der Dateiname oder die Ordnerstruktur per Computer geändert wird.

Die Bild- oder Tonwiedergabe wird gestoppt.

- Verwenden Sie eine Speicherkarte, für die Sie mit dieser Kamera eine Low-Level-Formatierung durchgeführt haben (📄118).
- Unter Umständen wird die Wiedergabe von Filmen von Speicherkarten mit geringen Lesegeschwindigkeiten zwischendurch kurz unterbrochen.
- Wenn Filme auf einem Computer mit geringer Leistung abgespielt werden, werden einige Einzelbilder u. U. übersprungen, und es findet möglicherweise keine Tonwiedergabe statt.

Bei der Wiedergabe von Filmen wird kein Ton ausgegeben.

- Passen Sie die Lautstärke an (📄114), wenn Sie die [Stummschaltung] (📄114) aktiviert haben oder der Ton des Films zu leise ist.
- Bei im Modus [📷] aufgenommenen Filme (📄48) wird kein Ton ausgegeben, weil dieser Modus keine Tonaufzeichnung vorsieht.

Der Story Highlights-Startbildschirm kann nicht mit der Taste [▲] aufgerufen werden.

- Der Startbildschirm kann nicht angezeigt werden, wenn die Kamera mit einem Drucker verbunden ist. Trennen Sie die Kamera vom Drucker.
- Der Startbildschirm kann nicht angezeigt werden, wenn eine WLAN-Verbindung besteht. Trennen Sie die WLAN-Verbindung.

## Speicherkarte

Die Speicherkarte wird nicht erkannt.

- Starten Sie die Kamera mit eingesetzter Speicherkarte neu (📄22).

## Computer

Es ist keine Übertragung von Bildern auf einen Computer möglich.

- Das Problem kann möglicherweise wie folgt durch eine Reduzierung der Übertragungsgeschwindigkeit gelöst werden, wenn die Kamera über ein Kabel an den Computer angeschlossen ist.
  - Drücken Sie die Taste [▶], um in den Wiedergabemodus zu wechseln. Halten Sie die Taste [MENU] gedrückt, während Sie gleichzeitig die Tasten [▲] und [📄] drücken. Drücken Sie im daraufhin angezeigten Bildschirm die Tasten [◀][▶], um [B] auszuwählen, und drücken Sie dann die Taste [📄].

## Vor Verwendung

## Grundlagen der Kamerabedienung

## Erweiterte Funktionen

### Grundlagen der Kamera

### Automatikmodus/ Modus Hybrid Auto

### Andere Aufnahmemodi

### Modus P

### Wiedergabemodus

### WLAN-Funktionen

### Einstellungsmenü

### Zubehör

### Anhang

## Index





## WLAN

Das WLAN-Menü kann nicht mit der Taste  $\left[ \left( \Psi \right) \right]$  aufgerufen werden.

- Das WLAN-Menü kann nicht aufgerufen werden, während die Kamera über ein Kabel mit einem Drucker oder einem Computer verbunden ist. Nehmen Sie das Kabel ab.

Gerät/Ziel kann nicht hinzugefügt werden.

- Insgesamt können der Kamera 20 Elemente mit Verbindungsinformationen hinzugefügt werden. Löschen Sie zuerst nicht benötigte Verbindungsinformationen, bevor Sie neue Geräte/Ziele hinzufügen (111).
- Verwenden Sie einen Computer oder ein Smartphone, um Webservices zu registrieren (99).
- Wenn Sie ein Smartphone hinzufügen möchten, müssen Sie zuerst die spezielle Anwendung Camera Connect auf Ihrem Smartphone installieren (88).
- Wenn Sie einen Computer hinzufügen möchten, installieren Sie zunächst die Software CameraWindow auf Ihrem Computer. Überprüfen Sie außerdem die Umgebung und Einstellungen Ihres Computers und der WLAN-Funktion (94, 95).
- Verwenden Sie die Kamera nicht in der Nähe potenzieller WLAN-Signalstörquellen wie Mikrowellenöfen, Bluetooth-Geräten und anderen Geräten, die im 2,4-GHz-Band arbeiten.
- Bringen Sie die Kamera näher an das andere Gerät (wie etwa den Zugriffspunkt), mit dem Sie eine Verbindung herstellen möchten, und vergewissern Sie sich, dass sich keine störenden Objekte zwischen den Geräten befinden.

Es kann keine Verbindung zum Zugriffspunkt hergestellt werden.

- Vergewissern Sie sich, dass der Zugriffspunktkanal auf einen Kanal festgelegt ist, der von der Kamera unterstützt wird (149). Beachten Sie, dass statt der automatischen Kanalzuweisung empfohlen wird, einen unterstützten Kanal manuell anzugeben.

Bilder können nicht gesendet werden.

- Das Zielgerät verfügt nicht über ausreichend Speicherplatz. Erweitern Sie den Speicherplatz auf dem Zielgerät, und senden Sie die Bilder erneut.
- Der Schreibschutzschieber der Speicherkarte in der Zielkamera befindet sich in der verriegelten Position. Bewegen Sie den Schreibschutzschieber in die entriegelte Position.
- Bilder werden nicht an CANON iMAGE GATEWAY oder andere Webservices gesendet, wenn Sie Bilddateien oder Ordner auf dem Computer verschieben oder umbenennen, der während der Verwendung von Bild-Sync über einen Zugriffspunkt Bilder empfangen hat (108). Vergewissern Sie sich vor dem Verschieben oder Umbenennen dieser Bilddateien oder Ordner auf dem Computer, dass die Bilder bereits an CANON iMAGE GATEWAY oder andere Webservices gesendet wurden.

Die Größe von Bildern kann zum Senden nicht geändert werden.

- Bildern kann keine höhere Aufnahmepixeleinstellung zugewiesen werden als sie im Original aufweisen.
- Die Größe von Filmen kann nicht geändert werden.

Das Senden von Bildern dauert sehr lange./Die WLAN-Verbindung ist unterbrochen.

- Das Senden mehrerer Bilder kann durchaus eine lange Zeit dauern. Versuchen Sie, die Größe von Bildern zu ändern, um die Sendezeit zu reduzieren (107).
- Das Senden von Filmen kann durchaus eine lange Zeit dauern.
- Verwenden Sie die Kamera nicht in der Nähe potenzieller WLAN-Signalstörquellen wie Mikrowellenöfen, Bluetooth-Geräten und anderen Geräten, die im 2,4-GHz-Band arbeiten. Beachten Sie, dass das Senden von Bildern lange dauern kann, auch wenn  $\left[ \left( \Psi \right) \right]$  angezeigt wird.
- Bringen Sie die Kamera näher an das andere Gerät (wie etwa den Zugriffspunkt), mit dem Sie eine Verbindung herstellen möchten, und vergewissern Sie sich, dass sich keine störenden Objekte zwischen den Geräten befinden.

Auf einem Computer oder Smartphone wird kein Hinweis ausgegeben, nachdem der Kamera CANON iMAGE GATEWAY hinzugefügt wurde.

- Überprüfen Sie die Richtigkeit der eingegebenen E-Mail-Adresse und versuchen Sie erneut, das Ziel hinzuzufügen.
- Überprüfen Sie die E-Mail-Einstellungen auf dem Computer oder Smartphone. Sollten die Einstellungen das Empfangen von E-Mails bestimmter Domains verhindern, können Sie möglicherweise keine Hinweise erhalten.

Die WLAN-Verbindungsinformationen sollen vor dem Entsorgen der Kamera bzw. vor der Weitergabe der Kamera an Dritte gelöscht werden.

- Setzen Sie die WLAN-Einstellungen zurück (113).

## Vor Verwendung

## Grundlagen der Kamerabedienung

## Erweiterte Funktionen

### Grundlagen der Kamera

### Automatikmodus/ Modus Hybrid Auto

### Andere Aufnahmemodi

### Modus P

### Wiedergabemodus

### WLAN-Funktionen

### Einstellungsmenü

### Zubehör

### Anhang

## Index



# Bildschirmmeldungen

Gehen Sie wie folgt vor, wenn eine Fehlermeldung angezeigt wird.

## Aufnahme oder Wiedergabe

### Keine Speicherkarte

- Die Speicherkarte wurde u. U. in der falschen Ausrichtung eingesetzt. Setzen Sie die Speicherkarte in der richtigen Ausrichtung ein (16).

### Speicherkarte gesperrt

- Sie haben versucht, eine Aufnahme zu machen, obwohl keine Speicherkarte in der Kamera eingesetzt war. Setzen Sie eine Speicherkarte in der richtigen Ausrichtung ein (16).

### Aufnahme nicht möglich

- Sie haben versucht, eine Aufnahme zu machen, obwohl keine Speicherkarte in der Kamera eingesetzt war. Setzen Sie eine Speicherkarte in der richtigen Ausrichtung ein (16).

### Speicherkartenfehler (118)

- Wird die Fehlermeldung auch angezeigt, nachdem Sie eine unterstützte Speicherkarte (2) formatiert und richtig eingesetzt (16) haben, wenden Sie sich an den Canon Kundendienst.

### Zu wenig Speicher

- Es gibt nicht genug freien Speicherplatz auf der Karte, um die aufgenommenen Bilder zu speichern (28, 44, 53) oder zu bearbeiten (79). Löschen Sie nicht benötigte Bilder (74), oder setzen Sie eine Speicherkarte mit ausreichend Speicherplatz ein (16).

### Akku aufladen (16)

### Kein Bild vorhanden

- Es befinden sich keine Aufnahmen auf der Speicherkarte, die wiedergegeben werden können.

### Schreibgeschützt! (72)

### Nicht identifiziertes Bild/Inkompatibles JPEG/Bild ist zu groß/MOV-Wiederg. nicht möglich

- Nicht unterstützte Bilder oder beschädigte Bilder können nicht angezeigt werden.
- Unter Umständen ist es nicht möglich, Bilder wiederzugeben, die per Computer bearbeitet oder deren Namen auf einem Computer geändert wurden, oder die mit anderen Kameras aufgenommen wurden.

Vergrößern nicht möglich/Keine Wiedergabe mit "Ähnliche Bilder" möglich/Drehen unmöglich/Bild nicht veränderbar/Modifizierung nicht möglich/Bildauswahl nicht möglich

- Folgende Funktionen sind unter Umständen nicht verfügbar für Bilder, die bereits per Computer bearbeitet oder deren Namen auf einem Computer geändert wurden, oder die mit anderen Kameras aufgenommen wurden. Mit einem Stern (\*) gekennzeichnete Funktionen stehen nicht für Filme zur Verfügung. Vergrößern\* (70), Ähnliche Bilder\* (71), Drehen\* (76), Favoriten (78), Bearbeiten\* (79), Druckliste\* (131) und Fotobuch-Einstellungen\* (133).

### Ungültiger Auswahlbereich

- Bei der Auswahl eines Bereichs für die Bilderauswahl (73, 76, 132) haben Sie als erstes Bild das letzte Bild ausgewählt oder umgekehrt.

### Zu viel ausgewählt

- Für Druckliste (131) oder Fotobuch-Einstellung (133) wurden mehr als 998 Bilder ausgewählt. Wählen Sie 998 oder weniger Bilder aus.
- Die Einstellungen für Druckliste (131) oder Fotobuch-Einstellung (133) konnten nicht ordnungsgemäß gespeichert werden. Verringern Sie die Anzahl der ausgewählten Bilder, und versuchen Sie es erneut.
- Sie haben unter Schützen (72), Löschen (74), Favoriten (78), Druckliste (131) oder Fotobuch-Einstellung (133) mehr als 500 Bilder ausgewählt.

### Name falsch!

- Der Ordner konnte nicht erstellt oder Bilder konnten nicht aufgenommen werden, weil die höchstmögliche Ordnernummer (999) für das Speichern von Bildern auf der Karte und die höchstmögliche Bildnummer (9999) für Bilder in Ordnern erreicht wurden. Ändern Sie auf der Registerkarte (1) die Option [Datei-Nummer] in [Autom.Rückst] (118), oder formatieren Sie die Speicherkarte (117).

### Objektivfehler

- Dieser Fehler kann auftreten, wenn Sie das Objektiv festhalten, während es sich bewegt, oder wenn Sie die Kamera in einer sehr staubigen oder sandigen Umgebung verwenden.
- Wird diese Fehlermeldung häufig angezeigt, kann dies ein Hinweis auf eine beschädigte Kamera sein. Wenden Sie sich in diesem Fall an den Canon Kundendienst.

### Kamerafehler gefunden (Fehlernummer)

- Wenn diese Fehlermeldung direkt nach einer Aufnahme angezeigt wird, wurde das Bild möglicherweise nicht gespeichert. Überprüfen Sie das Bild im Wiedergabemodus.
- Wird diese Fehlermeldung häufig angezeigt, kann dies ein Hinweis auf eine beschädigte Kamera sein. Notieren Sie sich in diesem Fall die Fehlernummer (Exx), und wenden Sie sich an den Canon Kundendienst.

Vor Verwendung

Grundlagen der Kamerabedienung

Erweiterte Funktionen

Grundlagen der Kamera

Automatikmodus/  
Modus Hybrid Auto

Andere Aufnahmemodi

Modus P

Wiedergabemodus

WLAN-Funktionen

Einstellungsmenü

Zubehör

Anhang

Index



## Dateifehler

- Korrektes Drucken (📄127) ist für Fotos aus anderen Kameras oder für Bilder, die mithilfe der Computersoftware geändert wurden, unter Umständen nicht möglich, selbst wenn die Kamera an den Drucker angeschlossen ist.

## Druckerfehler

- Prüfen Sie die Papierformateinstellung (📄129). Wenn diese Fehlermeldung angezeigt wird, obwohl die Einstellung richtig ist, schalten Sie den Drucker aus und wieder ein, und nehmen Sie die Einstellung an der Kamera erneut vor.

## Tintenauffangbehälter voll

- Wenden Sie sich an den Canon Kundendienst für Unterstützung zum Austausch des Tintenauffangbehälters.

## WLAN

### Verbindung fehlgeschlagen

- Es wurden keine Zugriffspunkte erkannt. Überprüfen Sie die Zugriffspunkteinstellungen (📄95).
- Es konnte kein Gerät gefunden werden. Schalten Sie die Kamera aus und wieder ein, und versuchen Sie erneut, die Verbindung herzustellen.
- Überprüfen Sie das Gerät, mit dem Sie die Verbindung herstellen möchten, und vergewissern Sie sich, dass es für eine Verbindung bereit ist.

### Keinen Zugangspunkt gefunden

- Die WPS-Tasten mehrerer Zugriffspunkte wurden gleichzeitig gedrückt. Versuchen Sie erneut, die Verbindung herzustellen.

### Keine Zugangspunkte gefunden

- Überprüfen Sie, ob der Zugriffspunkt eingeschaltet ist.
- Wenn Sie die Verbindung zu einem Zugriffspunkt manuell herstellen, vergewissern Sie sich, dass Sie die korrekte SSID eingegeben haben.

### Ungültiges Kennwort/WLAN-Sicherheitseinstell. sind nicht korrekt

- Überprüfen Sie die Sicherheitseinstellungen für den Zugriffspunkt (📄95).

### IP-Adressenkonflikt

- Setzen Sie die IP-Adresse zurück, damit sie keine Konflikte mit einer anderen Adresse verursacht.

### Verbindung getrennt/Datei(en) nicht empfangen/Senden fehlgeschlagen

- Sie befinden sich möglicherweise in einer Umgebung, in der die WLAN-Signale gestört werden.
- Verwenden Sie die Kamera nicht in der Nähe potenzieller WLAN-Signalstörquellen wie Mikrowellenöfen, Bluetooth-Geräten und anderen Geräten, die im 2,4-GHz-Band arbeiten.

- Bringen Sie die Kamera näher an das andere Gerät (wie etwa den Zugriffspunkt), mit dem Sie eine Verbindung herstellen möchten, und vergewissern Sie sich, dass sich keine störenden Objekte zwischen den Geräten befinden.
- Überprüfen Sie das verbundene Gerät, um sicherzustellen, dass keine Fehler vorliegen.

### Senden fehlgeschlagen

#### Speicherkartenfehler

- Wird die Fehlermeldung auch dann angezeigt, wenn eine formatierte Speicherkarte in der richtigen Ausrichtung eingesetzt wurde, wenden Sie sich an den Canon Kundendienst.

### Datei(en) nicht empfangen

#### Zu wenig Speicher

- Auf der Speicherkarte in der Zielkamera ist nicht genügend Speicherkapazität verfügbar, um Bilder zu empfangen. Löschen Sie Bilder, um Platz auf der Speicherkarte zu schaffen, oder legen Sie eine Speicherkarte mit ausreichend Speicherplatz ein.

### Datei(en) nicht empfangen

#### Speicherkarte gesperrt

- Der Schreibschutzschieber der Speicherkarte in der Kamera, die die Bilder empfangen soll, befindet sich in der verriegelten Position. Bewegen Sie den Schreibschutzschieber in die entriegelte Position.

### Datei(en) nicht empfangen

#### Name falsch!

- Wenn die höchste Ordnernummer (999) und die höchste Bildnummer (9999) auf der empfangenden Kamera erreicht wurden, können keine Bilder empfangen werden.

### Zu wenig Platz auf Server

- Löschen Sie unnötige Bilder, die Sie auf CANON iMAGE GATEWAY hochgeladen haben, um Platz zu schaffen.
- Speichern Sie die über Bild-Sync (📄108) gesendeten Bilder auf dem Computer.

### Netzwerkeinstell. überprüfen

- Vergewissern Sie sich, dass Ihr Computer mit den aktuellen Netzwerkeinstellungen eine Verbindung zum Internet herstellen kann.

## Vor Verwendung

## Grundlagen der Kamerabedienung

## Erweiterte Funktionen

### Grundlagen der Kamera

### Automatikmodus/ Modus Hybrid Auto

### Andere Aufnahmemodi

### Modus P

### Wiedergabemodus

### WLAN-Funktionen

### Einstellungsmenü

### Zubehör

### Anhang

## Index



# Bildschirminformationen

## Aufnahme (Informationsanzeige)

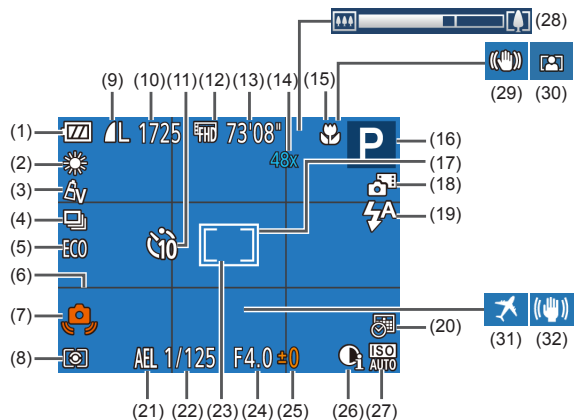

- |   |   |
|---|---|
| (1) Batterieladestand (📖140)                              | (10) Verbleibende Aufnahmen (📖151)*           |
| (2) Weißabgleich (📖56)                                    | (11) Selbstausslöser (📖36)                    |
| (3) My Colors (📖56)                                       | (12) Filmqualität (📖39)                       |
| (4) Auslösemodus (📖38)                                    | (13) Verbleibende Zeit (📖151)                 |
| (5) Eco-Modus (📖116)                                      | (14) Zoom (📖34), Digital-Telekonverter (📖59)  |
| (6) Gitternetz (📖40)                                      | (15) Fokusbereich (📖58)                       |
| (7) Verwacklungswarnung (📖31)                             | (16) Aufnahmemodus (📖142), Szenensymbol (📖32) |
| (8) Lichtmessverfahren (📖54)                              | (17) AF-Rahmen (📖59)                          |
| (9) Fotokompression (📖63), Aufnahmepixeleinstellung (📖39) |   |

- |                                      |                                |
|--------------------------------------|--------------------------------|
| (18) Modus Hybrid Auto (📖30)         | (26) i-contrast (📖55)          |
| (19) Blitzmodus (📖62)                | (27) ISO-Empfindlichkeit (📖55) |
| (20) Datumsaufdruck (📖37)            | (28) Zoombalken (📖28)          |
| (21) AE-Speicherung (📖54)            | (29) IS Modus-Symbol (📖33)     |
| (22) Verschlusszeit                  | (30) Automatischer Zoom (📖35)  |
| (23) Rahmen für Spotmessfeld (📖54)   | (31) Zeitzone (📖115)           |
| (24) Blendenwert                     | (32) Bildstabilisierung (📖41)  |
| (25) Belichtungskorrekturstufe (📖54) |                                |

\* Gibt im Modus [📷] die Anzahl verbleibender Aufnahmen an.

## Batterieladestand

Auf dem Bildschirm wird ein Symbol oder eine Meldung mit Informationen zum Ladezustand des Akkus angezeigt.

| Anzeige         | Details                                |
|-----------------|--|
|                 | Ausreichend geladen                    |
|                 | Etwas entladen, aber noch ausreichend  |
|                 | Fast leer; laden Sie den Akku bald auf |
| [Akku aufladen] | Leer; laden Sie den Akku auf           |

### Vor Verwendung

### Grundlagen der Kamerabedienung

### Erweiterte Funktionen

#### Grundlagen der Kamera

#### Automatikmodus/Modus Hybrid Auto

#### Andere Aufnahmemodi

#### Modus P

#### Wiedergabemodus

#### WLAN-Funktionen

#### Einstellungsmenü

#### Zubehör

#### Anhang

### Index

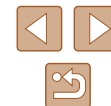

## Wiedergabe (Detaillierte Informationsanzeige)

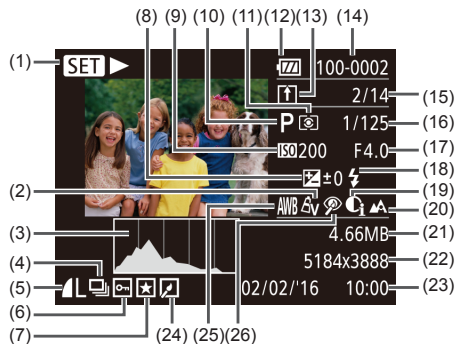

- |  |   |
|--|---|
| (1) Filmwiedergabe (📖64), verknüpfte Wiedergabe von Filmtagebuch (📖67), Gruppenanzeige (📖69) | (10) Aufnahme-Modus (📖142)  |
| (2) My Colors (📖56), Effekt „Kreative Aufnahme“ (📖44)  | (11) Lichtmessverfahren (📖54)   |
| (3) Histogramm (📖66)   | (12) Akkuladestand (📖140)   |
| (4) Gruppenanzeige (📖69), Filmtagebuch (📖66)   | (13) Bild-Sync (📖108)   |
| (5) Kompression (Bildqualität) (📖63)/ Aufnahme-pixel-einstellung (📖39), MP4 (Filme)          | (14) Ordnernummer – Dateinummer (📖118)  |
| (6) Bildschutz (📖72)   | (15) Nummer des aktuell angezeigten Bilds/Gesamtanzahl der Bilder             |
| (7) Favoriten (📖78)  | (16) Verschlusszeit (Fotos), Bildqualität/Bildrate (Filme) (📖39)              |
| (8) Belichtungskorrekturstufe (📖54)  | (17) Blendenwert  |
| (9) ISO-Empfindlichkeit (📖55), Wiedergabegeschwindigkeit (📖48)                               | (18) Blitz (📖62)  |
|  | (19) i-Contrast (📖55, 📖81)  |
|  | (20) Fokusbereich (📖58)   |
|  | (21) Dateigröße   |
|  | (22) Fotos: Aufnahme-pixel-einstellung (📖151)<br>Filme: Wiedergabezeit (📖151) |

- |                                       |                                 |
|---------------------------------------|---------------------------------|
| (23) Datum/Uhrzeit der Aufnahme (📖17) | (25) Weißabgleich (📖56)         |
| (24) Bildbearbeitung (📖79)            | (26) Rote-Augen-Korrektur (📖81) |



- Einige Informationen werden bei Anzeige von Bildern auf einem Fernseher möglicherweise nicht angezeigt (📖123).

## Übersicht über die Moviesteuerung

Die folgenden Funktionen sind in der Moviesteuerung verfügbar, auf die gemäß der Beschreibung in „Anzeigen“ (📖64) zugegriffen wird.

|   |   |
|---|---|
| ⏹ | Beenden   |
| ▶ | Wiedergabe  |
| ⏮ | Zeitlupe (Drücken Sie die Tasten [◀][▶], um die Wiedergabegeschwindigkeit anzupassen. Es wird kein Ton ausgegeben.) |
| ⏪ | Zurückspulen* oder vorheriges Movie (📖83) (Halten Sie die Taste [⏪] gedrückt, um kontinuierlich zurückzuspulen.)    |
| ⏩ | Vorheriges Bild (Halten Sie die Taste [⏩] gedrückt für einen schnellen Rücklauf.)                                   |
| ⏭ | Nächstes Bild (Halten Sie die Taste [⏭] gedrückt für einen schnellen Vorlauf.)                                      |
| 🗑 | Vorspulen* oder Nächster Clip (📖83) (Halten Sie die Taste [⏭] gedrückt, um kontinuierlich vorzuspulen.)             |
| 🗑 | Clip löschen (wird nur angezeigt, wenn ein Movie aus einem Filmtagebuch ausgewählt wird, 📖83)                       |
| ✂ | Schneiden (📖82)   |
| 🖨 | Wird angezeigt, wenn die Kamera an einen PictBridge-kompatiblen Drucker angeschlossen ist (📖127).                   |

\* Zeigt das Bild ca. 4 Sekunden vor bzw. nach dem aktuellen Bild an.



- Während der Filmwiedergabe können Sie mit den Tasten [◀][▶] vor- und zurückspulen (oder zum vorherigen oder nächsten Film wechseln).

### Vor Verwendung

### Grundlagen der Kamerabedienung

### Erweiterte Funktionen

#### Grundlagen der Kamera

#### Automatikmodus/Modus Hybrid Auto

#### Andere Aufnahme-Modi

#### Modus P

#### Wiedergabemodus

#### WLAN-Funktionen

#### Einstellungsmenü

#### Zubehör

























#### Anhang

### Index



# Funktionen und Menütabellen

## In den Aufnahmemodi verfügbare Funktionen

| Funktion  | Aufnahmemodus   |   |  |   |   |   |   |   |   |   |   |   |   |   |   |   |   |   |   |   |   |   |
|---|---|---|---|---|---|---|---|---|---|---|---|---|---|---|---|---|---|---|---|---|---|---|
|   |  |  | AUTO  | P |  |  |  |  |  |  |  |  |  |  |  |  |  |  |  |  |   |   |
| Belichtungskorrektur (📖54)  | -   | -   | -   | ○ | ○   | ○   | ○   | ○   | ○   | ○   | ○   | ○   | ○   | ○   | ○   | ○   | ○   | ○   | ○   | -   | ○ | - |
| Blitz (📖62)   |   |   |   |   |   |   |   |   |   |   |   |   |   |   |   |   |   |   |   |   |   |   |
|  | ○   | ○   | ○   | ○ | ○   | ○   | ○   | ○   | ○   | -   | ○   | ○   | ○   | ○   | ○   | ○   | ○   | ○   | ○   | -   | - |   |
|  | -   | -   | -   | ○ | ○   | ○   | ○   | ○   | ○   | -   | ○   | -   | ○   | ○   | ○   | ○   | ○   | ○   | ○   | -   | ○ |   |
|  | *1  | -   | *1  | ○ | -   | -   | -   | -   | -   | -   | *1  | -   | -   | -   | -   | -   | -   | -   | -   | -   | - |   |
|  | ○   | ○   | ○   | ○ | ○   | ○   | ○   | ○   | ○   | ○   | ○   | ○   | ○   | ○   | ○   | ○   | ○   | ○   | ○   | ○   | ○ |   |
| Fokusbereich (📖58)  |   |   |   |   |   |   |   |   |   |   |   |   |   |   |   |   |   |   |   |   |   |   |
|  | ○   | ○   | ○   | ○ | ○   | ○   | ○   | ○   | ○   | ○   | ○   | ○   | ○   | ○   | ○   | ○   | ○   | ○   | ○   | ○   | ○ |   |
|  | -   | -   | -   | ○ | ○   | ○   | -   | -   | -   | ○   | ○   | ○   | ○   | ○   | ○   | ○   | ○   | ○   | ○   | -   | ○ |   |
| Motiv für Verfolgungs-Autofokus festlegen (📖60)                                   | -   | -   | -   | ○ | ○   | -   | -   | -   | -   | ○   | -   | ○   | -   | -   | -   | ○   | ○   | ○   | -   | ○   |   |   |
| Aufnahmeanzeige ändern (📖24)  | ○   | -   | ○   | ○ | ○   | -   | -   | -   | -   | ○   | ○   | ○   | -   | -   | -   | -   | ○   | ○   | ○   | ○   | ○ |   |

\*1 Nicht verfügbar, aber wird in einigen Fällen in  geändert.

○ Verfügbar oder automatisch eingestellt. - Nicht verfügbar.

Vor Verwendung

Grundlagen der Kamerabedienung

Erweiterte Funktionen

Grundlagen der Kamera

Automatikmodus/  
Modus Hybrid Auto

Andere Aufnahmemodi

Modus P

Wiedergabemodus

WLAN-Funktionen

Einstellungsmenü

Zubehör

Anhang

Index

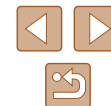

# FUNC.- Menü

|   | Aufnahmemodus |   |          |          |          |          |          |          |          |          | [Kamera-Symbole] |          |          |          |          |          |          |          |          |          |
|---|---------------|---|----------|----------|----------|----------|----------|----------|----------|----------|------------------|----------|----------|----------|----------|----------|----------|----------|----------|----------|
| Funktion                                  | AUTO          | P | [Kamera] | [Kamera] | [Kamera] | [Kamera] | [Kamera] | [Kamera] | [Kamera] | [Kamera] | [Kamera]         | [Kamera] | [Kamera] | [Kamera] | [Kamera] | [Kamera] | [Kamera] | [Kamera] | [Kamera] | [Kamera] |
| <b>Messverfahren (📖54)</b>                |               |   |          |          |          |          |          |          |          |          |                  |          |          |          |          |          |          |          |          |          |
| [Kamera]                                  | ○             | ○ | ○        | ○        | ○        | ○        | ○        | ○        | ○        | ○        | ○                | ○        | ○        | ○        | ○        | ○        | ○        | ○        | ○        | ○        |
| [Kamera]                                  | -             | - | -        | ○        | -        | -        | -        | -        | -        | -        | -                | -        | -        | -        | -        | -        | -        | -        | -        | -        |
| <b>My Colors (📖56)</b>                    |               |   |          |          |          |          |          |          |          |          |                  |          |          |          |          |          |          |          |          |          |
| Off                                       | ○             | ○ | ○        | ○        | ○        | ○        | ○        | ○        | ○        | ○        | ○                | ○        | ○        | ○        | ○        | ○        | ○        | ○        | ○        | ○        |
| My Color 1-5                              | -             | - | -        | ○        | -        | ○        | ○        | ○        | -        | -        | -                | -        | -        | -        | -        | -        | -        | -        | -        | ○        |
| <b>Weißabgleich (📖56)</b>                 |               |   |          |          |          |          |          |          |          |          |                  |          |          |          |          |          |          |          |          |          |
| AWB                                       | ○             | ○ | ○        | ○        | ○        | ○        | ○        | ○        | ○        | ○        | ○                | ○        | ○        | ○        | ○        | ○        | ○        | ○        | ○        | ○        |
| [Weißabgleich-Symbole]                    | -             | - | -        | ○        | -        | ○        | ○        | ○        | ○        | -        | ○                | -        | -        | -        | -        | -        | -        | -        | -        | ○        |
| <b>ISO-Empfindlichkeit (📖55)</b>          |               |   |          |          |          |          |          |          |          |          |                  |          |          |          |          |          |          |          |          |          |
| AUTO                                      | ○             | ○ | ○        | ○        | ○        | ○        | ○        | ○        | ○        | ○        | ○                | ○        | ○        | ○        | ○        | ○        | ○        | ○        | ○        | ○        |
| 80 / 100 / 200 / 400 / 800 / 1600 / 3200  | -             | - | -        | ○        | -        | -        | -        | -        | -        | -        | -                | -        | -        | -        | -        | -        | -        | -        | -        | -        |
| <b>Selbstausröser (📖36)</b>               |               |   |          |          |          |          |          |          |          |          |                  |          |          |          |          |          |          |          |          |          |
| [Selbstausröser]                          | ○             | ○ | ○        | ○        | ○        | ○        | ○        | ○        | ○        | ○        | ○                | ○        | ○        | ○        | ○        | ○        | ○        | ○        | ○        | ○        |
| [Selbstausröser]                          | ○             | ○ | ○        | ○        | ○        | -        | -        | -        | -        | ○        | ○                | ○        | ○        | ○        | ○        | ○        | ○        | ○        | ○        | ○        |
| <b>Selbstausröser-Einstellungen (📖36)</b> |               |   |          |          |          |          |          |          |          |          |                  |          |          |          |          |          |          |          |          |          |
| Vorlauf* <sup>3</sup>                     | ○             | ○ | ○        | ○        | ○        | -        | -        | -        | -        | ○        | ○                | ○        | ○        | ○        | ○        | ○        | ○        | ○        | ○        | ○        |
| Aufn.* <sup>4</sup>                       | -             | - | ○        | ○        | ○        | -        | -        | -        | -        | ○        | ○                | ○        | ○        | ○        | ○        | ○        | ○        | ○        | ○        | ○        |
| <b>Auslösemodus (📖38)</b>                 |               |   |          |          |          |          |          |          |          |          |                  |          |          |          |          |          |          |          |          |          |
| [Auslösemodus]                            | ○             | ○ | ○        | ○        | ○        | ○        | ○        | ○        | -        | ○        | ○                | ○        | ○        | ○        | ○        | ○        | ○        | ○        | ○        | ○        |
| [Auslösemodus]                            | -             | - | ○        | ○        | ○        | -        | -        | -        | ○        | -        | ○                | ○        | ○        | ○        | ○        | ○        | ○        | ○        | ○        | -        |

\*1 Der Weißabgleich ist nicht verfügbar.  
 \*2 Zur Festlegung innerhalb eines Bereichs von 1 – 5: Kontrast, Schärfe, Farbsättigung, Rot, Grün, Blau und Hauttöne.  
 \*3 Kann in Modi, die keine Auswahl der Aufnahmezahl ermöglichen, nicht auf 0 Sekunden eingestellt werden.  
 \*4 Eine Aufnahme (nicht änderbar) in Modi, die keine Auswahl der Aufnahmezahl ermöglichen.  
 ○ Verfügbar oder automatisch eingestellt. – Nicht verfügbar.

- Vor Verwendung
- Grundlagen der Kamerabedienung
- Erweiterte Funktionen
  - Grundlagen der Kamera
  - Automatikmodus/ Modus Hybrid Auto
  - Andere Aufnahmemodi
  - Modus P
  - Wiedergabemodus
  - WLAN-Funktionen
  - Einstellungsmenü
  - Zubehör
  - Anhang
- Index

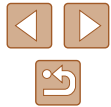





# Aufnahme-Registerkarte

| Funktion                    | Aufnahmemodus |   |      |   |   |   |   |   |   |   |   |   |   |   |   |   |
|-----------------------------|---------------|---|------|---|---|---|---|---|---|---|---|---|---|---|---|---|
|                             |               |   | AUTO | P |   |   |   |   |   |   |   |   |   |   |   |   |
| <b>AF-Rahmen (69)</b>       |               |   |      |   |   |   |   |   |   |   |   |   |   |   |   |   |
| Gesicht/AiAF                | ○             | ○ | ○    | ○ | ○ | ○ | ○ | ○ | ○ | ○ | ○ | ○ | ○ | ○ | ○ | ○ |
| Verfolg. AF                 | -             | - | -    | ○ | ○ | - | - | - | ○ | - | ○ | - | - | - | ○ | ○ |
| Zentral                     | -             | - | -    | ○ | ○ | - | - | - | ○ | - | ○ | ○ | - | ○ | ○ | ○ |
| <b>AF-Feld Größe (59)*1</b> |               |   |      |   |   |   |   |   |   |   |   |   |   |   |   |   |
| Normal                      | -             | - | -    | ○ | ○ | - | - | - | ○ | - | ○ | ○ | - | ○ | ○ | ○ |
| Klein                       | -             | - | -    | ○ | ○ | - | - | - | ○ | - | ○ | - | - | ○ | ○ | ○ |
| <b>Digitalzoom (34)</b>     |               |   |      |   |   |   |   |   |   |   |   |   |   |   |   |   |
| Standard                    | ○             | - | ○    | ○ | ○ | ○ | ○ | ○ | - | - | - | - | - | - | - | ○ |
| Aus                         | ○             | ○ | ○    | ○ | ○ | ○ | ○ | ○ | ○ | ○ | ○ | ○ | ○ | ○ | ○ | ○ |
| 1.6x/2.0x                   | -             | - | -    | ○ | - | - | - | - | - | - | - | - | - | - | - | - |
| <b>AF-Feld Lupe (40)</b>    |               |   |      |   |   |   |   |   |   |   |   |   |   |   |   |   |
| Ein                         | -             | ○ | ○    | ○ | ○ | ○ | ○ | ○ | ○ | - | ○ | - | - | - | ○ | ○ |
| Aus                         | ○             | ○ | ○    | ○ | ○ | ○ | ○ | ○ | ○ | ○ | ○ | ○ | ○ | ○ | ○ | ○ |
| <b>Servo AF (61)</b>        |               |   |      |   |   |   |   |   |   |   |   |   |   |   |   |   |
| Ein                         | -             | - | -    | ○ | ○ | - | - | - | - | - | ○ | - | - | - | ○ | ○ |
| Aus                         | ○             | ○ | *2   | ○ | ○ | ○ | ○ | ○ | ○ | ○ | ○ | ○ | ○ | ○ | ○ | ○ |
| <b>Kontinuierl. AF (62)</b> |               |   |      |   |   |   |   |   |   |   |   |   |   |   |   |   |
| Ein                         | ○             | ○ | ○    | ○ | ○ | ○ | ○ | ○ | ○ | ○ | - | ○ | ○ | ○ | ○ | ○ |
| Aus                         | -             | - | -    | ○ | ○ | - | - | - | - | ○ | ○ | ○ | ○ | ○ | ○ | ○ |

\*1 Verfügbar, wenn der AF-Rahmen auf [Mitte] eingestellt ist.  
 \*2 [Ein], wenn eine Bewegung des Motivs im Modus [AUTO] erkannt wird.

○ Verfügbar oder automatisch eingestellt. - Nicht verfügbar.

- Vor Verwendung
- Grundlagen der Kamerabedienung
- Erweiterte Funktionen
  - Grundlagen der Kamera
  - Automatikmodus/Modus Hybrid Auto
  - Andere Aufnahmemodi
  - Modus P
  - Wiedergabemodus
  - WLAN-Funktionen
  - Einstellungsmenü
  - Zubehör
  - Anhang
- Index

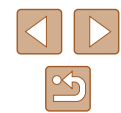

| Aufnahmemodus                |  |   |   |   |   |   |   |   |   |   |   |   |   |   |   |   |   |   |   |   |
|------------------------------|--|---|---|---|---|---|---|---|---|---|---|---|---|---|---|---|---|---|---|---|
| Funktion                     |  |   |   |   |   |   |   |   |   |   |   |   |   |   |   |   |   |   |   |   |
| AF-Hilfslicht (📖42)          |  |   |   |   |   |   |   |   |   |   |   |   |   |   |   |   |   |   |   |   |
| Ein                          |  | ○ | ○ | ○ | ○ | ○ | ○ | ○ | ○ | ○ | ○ | ○ | ○ | ○ | ○ | ○ | ○ | ○ | ○ | ○ |
| Aus                          |  | ○ | ○ | ○ | ○ | ○ | ○ | ○ | ○ | ○ | ○ | ○ | ○ | ○ | ○ | ○ | ○ | ○ | ○ | ○ |
| BlitzEinstellungen (📖42)     |  |   |   |   |   |   |   |   |   |   |   |   |   |   |   |   |   |   |   |   |
| R.Aug.Lampe                  | Ein/Aus                                    | ○ | ○ | ○ | ○ | ○ | ○ | ○ | ○ | ○ | ○ | ○ | ○ | ○ | ○ | ○ | ○ | ○ | ○ | ○ |
| i-contrast (📖55)             |  |   |   |   |   |   |   |   |   |   |   |   |   |   |   |   |   |   |   |   |
| Automatisch                  |  | ○ | ○ | ○ | ○ | ○ | ○ | ○ | ○ | ○ | ○ | ○ | ○ | ○ | ○ | ○ | ○ | ○ | ○ | ○ |
| Aus                          |  | ○ | ○ | ○ | ○ | ○ | ○ | ○ | ○ | ○ | ○ | ○ | ○ | ○ | ○ | ○ | ○ | ○ | ○ | ○ |
| Bildüberpr. nach Aufn. (📖43) |  |   |   |   |   |   |   |   |   |   |   |   |   |   |   |   |   |   |   |   |
| Displayzeit                  | Aus/Schnell<br>2 Sek./4 Sek./8 Sek./Halten | ○ | ○ | ○ | ○ | ○ | ○ | ○ | ○ | ○ | ○ | ○ | ○ | ○ | ○ | ○ | ○ | ○ | ○ | ○ |
| Displayinform.               | Aus<br>Detailliert                         | ○ | ○ | ○ | ○ | ○ | ○ | ○ | ○ | ○ | ○ | ○ | ○ | ○ | ○ | ○ | ○ | ○ | ○ | ○ |
| Gitternetz (📖40)             |  |   |   |   |   |   |   |   |   |   |   |   |   |   |   |   |   |   |   |   |
| Ein/Aus                      |  | ○ | ○ | ○ | ○ | ○ | ○ | ○ | ○ | ○ | ○ | ○ | ○ | ○ | ○ | ○ | ○ | ○ | ○ | ○ |
| IS-Einstellungen (📖41)       |  |   |   |   |   |   |   |   |   |   |   |   |   |   |   |   |   |   |   |   |
| IS Modus                     | Aus  | ○ | ○ | ○ | ○ | ○ | ○ | ○ | ○ | ○ | ○ | ○ | ○ | ○ | ○ | ○ | ○ | ○ | ○ | ○ |
|                              | Fortlaufend                                | ○ | ○ | ○ | ○ | ○ | ○ | ○ | ○ | ○ | ○ | ○ | ○ | ○ | ○ | ○ | ○ | ○ | ○ | ○ |
|                              | Nur Aufn.                                  | ○ | ○ | ○ | ○ | ○ | ○ | ○ | ○ | ○ | ○ | ○ | ○ | ○ | ○ | ○ | ○ | ○ | ○ | ○ |
| Dynam. IS                    | 1  | ○ | ○ | ○ | ○ | ○ | ○ | ○ | ○ | ○ | ○ | ○ | ○ | ○ | ○ | ○ | ○ | ○ | ○ | ○ |
|                              | 2  | ○ | ○ | ○ | ○ | ○ | ○ | ○ | ○ | ○ | ○ | ○ | ○ | ○ | ○ | ○ | ○ | ○ | ○ | ○ |
| Dat.aufd. 📖 (📖37)            |  |   |   |   |   |   |   |   |   |   |   |   |   |   |   |   |   |   |   |   |
| Aus                          |  | ○ | ○ | ○ | ○ | ○ | ○ | ○ | ○ | ○ | ○ | ○ | ○ | ○ | ○ | ○ | ○ | ○ | ○ | ○ |
| Datum/Datum & Zeit           |  | ○ | ○ | ○ | ○ | ○ | ○ | ○ | ○ | ○ | ○ | ○ | ○ | ○ | ○ | ○ | ○ | ○ | ○ | ○ |
| Filmtagebuchtyp (📖30)        |  |   |   |   |   |   |   |   |   |   |   |   |   |   |   |   |   |   |   |   |
| Std.b. hinz.f./Keine Standb. |  | ○ | ○ | ○ | ○ | ○ | ○ | ○ | ○ | ○ | ○ | ○ | ○ | ○ | ○ | ○ | ○ | ○ | ○ | ○ |

○ Verfügbar oder automatisch eingestellt. – Nicht verfügbar.

- Vor Verwendung
- Grundlagen der Kamerabedienung
- Erweiterte Funktionen
  - Grundlagen der Kamera
  - Automatikmodus/Modus Hybrid Auto
  - Andere Aufnahmemodi
  - Modus P
  - Wiedergabemodus
  - WLAN-Funktionen
  - Einstellungsmenü
  - Zubehör
  - Anhang
- Index

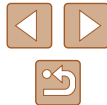

## Einstellungen-Registerkarte

| Eintrag                       | Siehe Seite |
|-------------------------------|-------------|
| Stummschaltung                | 114         |
| Lautstärke                    | 114         |
| Tipps & Tricks                | 115         |
| Datum/Uhrzeit                 | 17          |
| Zeitzone                      | 115         |
| Obj.einfahren                 | 116         |
| Eco-Modus                     | 116         |
| Stromsparend                  | 23,  116    |
| Displayhelligkeit             | 117         |
| Startbild                     | 117         |
| Formatieren                   | 117         |
| Datei-Nummer                  | 118         |
| Ordner anlegen                | 119         |
| Maßeinheiten                  | 119         |
| Videosystem                   | 123         |
| Wireless-Kommunikationseinst. | 87          |
| Anzeige Zertifizierungs-Logo  | 119         |
| Sprache                       | 19          |
| Grundeinstell.                | 120         |

## Wiedergabe-Registerkarte

| Eintrag                | Siehe Seite |
|------------------------|-------------|
| Album wiedergeben      | 84          |
| Filmt.b. aufl./wied.g. | 67          |
| Diaschau               | 70          |
| Löschen                | 74          |
| Schützen               | 72          |
| Drehen                 | 76          |
| Favoriten              | 78          |
| Fotobuch-Einstellg.    | 133         |
| i-contrast             | 81          |
| Rote-Augen-Korr.       | 81          |
| Ausschnitt             | 79          |
| Größe anpassen         | 79          |
| My Colors              | 80          |
| Übergang               | 64          |
| Anz. scrollen          | 64          |
| Bilder gruppier.       | 69          |
| Autom. Drehen          | 77          |
| Wiedergabe             | 64          |

Vor Verwendung

Grundlagen der Kamerabedienung

Erweiterte Funktionen

Grundlagen der Kamera

Automatikmodus/  
Modus Hybrid Auto

Andere Aufnahmemodi

Modus P

Wiedergabemodus

WLAN-Funktionen

Einstellungsmenü

Zubehör

Anhang

Index



## Druck-Registerkarte

| Eintrag              | Siehe Seite |
|----------------------|-------------|
| Drucken              | –           |
| Wahl Bilder & Anzahl | 📖 131       |
| Bereich wählen       | 📖 132       |
| Auswahl aller Bilder | 📖 132       |
| Auswahl löschen      | 📖 132       |
| Druckeinstellungen   | 📖 131       |

## Wiedergabemodus – FUNC. Menü

| Eintrag                    | Siehe Seite |
|----------------------------|-------------|
| Drehen                     | 📖 76        |
| Schützen                   | 📖 72        |
| Favoriten                  | 📖 78        |
| Löschen                    | 📖 74        |
| Drucken                    | 📖 127       |
| Gruppenanzeige             | 📖 69        |
| Movie abspielen            | 📖 64        |
| Verlinkt. Filmt.b. wied.g. | 📖 67        |
| Ähnliche Bilder            | 📖 71        |
| Bildsuche                  | 📖 68        |
| Diaschau                   | 📖 70        |

## Vorsichtsmaßnahmen bei der Handhabung

- Diese Kamera ist ein hochpräzises elektronisches Gerät. Lassen Sie sie nicht fallen, und setzen Sie sie keinen starken Stößen aus.
- Halten Sie die Kamera aus der unmittelbaren Umgebung von Magneten und anderen Geräten fern, die starke elektromagnetische Felder erzeugen, da dies zu Fehlfunktionen oder zum Verlust von Bilddaten führen kann.
- Gelangen Wassertropfen oder Staubpartikel auf die Kamera oder den Bildschirm, wischen Sie sie mit einem trockenen, weichen Lappen wie z. B. einem Brillenreinigungstuch ab. Vermeiden Sie starkes Reiben oder übermäßige Krafteinwirkung.
- Verwenden Sie zum Reinigen der Kamera oder des Bildschirms niemals Reinigungsmittel mit organischen Lösungsmitteln.
- Entfernen Sie Staub mit einem Blaspinsel vom Objektiv. Wenden Sie sich bei hartnäckigem Schmutz an den Canon Kundendienst.
- Zur Vermeidung von Kondensation in der Kamera nach plötzlichen Temperaturänderungen (wenn die Kamera aus einer kalten in eine warme Umgebung gebracht wird) legen Sie die Kamera in einen wasserdichten, wiederverschließbaren Kunststoffbeutel, und lassen Sie sie sich langsam an die neue Umgebungstemperatur anpassen, bevor Sie sie aus dem Beutel entnehmen.
- Stellen Sie den Einsatz der Kamera sofort ein, falls sich Kondenswasser gebildet hat. Anderenfalls kann die Kamera beschädigt werden. Entnehmen Sie den Akku und die Speicherkarte, und warten Sie, bis die Feuchtigkeit verdunstet ist, bevor Sie die Kamera wieder verwenden.
- Bewahren Sie ungenutzte Akkus in einem Kunststoffbeutel oder einem anderen Behälter auf. Um die Leistung eines Akkus zu erhalten, der längere Zeit nicht benutzt wird, müssen Sie ihn einmal pro Jahr laden und dann in der Kamera verwenden, bis er erschöpft ist, bevor Sie den Akku wieder lagern.

Vor Verwendung

Grundlagen der Kamerabedienung

Erweiterte Funktionen

Grundlagen der Kamera

Automatikmodus/  
Modus Hybrid Auto

Andere Aufnahmemodi

Modus P

Wiedergabemodus

WLAN-Funktionen

Einstellungsmenü

Zubehör

Anhang

Index



# Technische Daten

## Kamera

### Bildsensor

Effektive Anzahl der Pixel  
(Bildverarbeitung führt möglicherweise  
zu einer verringerten Pixelzahl.) ..... ca. 20,2 Megapixel  
Pixel gesamt ..... ca. 21,1 Megapixel  
Bildgröße ..... Typ 1/2,3

### Objektiv

Brennweite des Objektivs  
(Äquivalent eines 35-mm-Films) ..... 4,5–54,0 mm (25–300 mm)  
Vergrößerung durch Zoom ..... 12-fach

### Digitalzoom

Vergrößerung ..... ca. 4-fach  
Maximale Vergrößerung  
(Digital- x optischer Zoom) ..... ca. 48-fach  
Brennweite des Objektivs  
(max. Tele, Äquivalent eines  
35-mm-Films) ..... Entspricht etwa 1200 mm

### Bildschirm (Monitor)

Typ ..... TFT-Flüssigkristall-Farbmonitor  
Bildschirmgröße ..... 7,5 cm (3,0 Zoll)  
Effektive Pixelzahl ..... ca. 461.000

### Reihenaufnahme (in Übereinstimmung mit CIPA)

Geschwindigkeit  
(Variiert je nach Objekt, Zoomposition  
und anderen Aufnahmefaktoren  
sowie je nach Speicherkartenhersteller.) ... Normale Reihenaufnahme in den  
Modi Auto/P:  
ca. 2,5 Bilder/Sek.  
Normaler Highspeed-  
Serienbildaufnahmemodus:  
ca. 7,2 Bilder/Sek.

Integrierter Blitz  
Reichweite des Blitzes  
(Weitwinkel) ..... 50 cm–4,0 m  
Reichweite des Blitzes (Tele) ..... 1,0–2,0 m

### Verschlusszeit

Automatikmodus  
(automatische Einstellungen) ..... 1–1/2000 Sek.  
Bereich in allen Aufnahmemodi  
Max. .... 15 Sek.  
Min. .... 1/2000 Sek.  
Geschwindigkeit (in Sek.) ..... Langzeitbelichtungsmodus  
15, 13, 10, 8, 6, 5, 4, 3,2, 2,5, 2,  
1,6, 1,3, 1

### Zeitautomatik

F/Anzahl ..... 3,6/10 (W)  
7,0/20 (T)

### AF

AF-Rahmen ..... Gesichtserkennung AiAF (Anzahl  
der AF-Rahmen: max. 9),  
Verfolg. AF, Zentral

Dateiformat ..... Unter Beachtung von Design  
rule for Camera File system  
(DCF); Kompatibel mit DPOF  
(Version 1.1)

### Datentyp (Standbilder)

Bilddateiformat ..... Exif 2.3 (DCF 2.0)  
Bildtyp ..... JPEG

### Datentyp (Filme)

Aufnahmeformat ..... MP4  
Video ..... MPEG-4 AVC/H.264  
Audio ..... MPEG-4 AAC-LC (monaural)

### Stromversorgung

Akku ..... NB-11LH

Vor Verwendung

Grundlagen der Kamerabedienung

Erweiterte Funktionen

Grundlagen der Kamera

Automatikmodus/  
Modus Hybrid Auto

Andere Aufnahmemodi

Modus P

Wiedergabemodus

WLAN-Funktionen

Einstellungsmenü

Zubehör

Anhang

Index

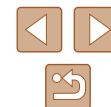

|   |   |
|---|---|
| Schnittstelle   |   |
| Anschlusskabel.....   | Hi-Speed USB (Mini-B)<br>Analoge Audioausgabe (Monaural)<br>Analoge Videoausgabe (NTSC/PAL)<br>HDMI (HDMI-Anschluss Typ D)                                |
| Drahtlos .....  | WLAN<br>Technische Daten:<br>IEEE 802.11b/g/n<br>Frequenz: 2,4 GHz<br>Kanäle: 1–11<br>Sicherheit: WEP, WPA-PSK (AES/<br>TKIP), WPA2-PSK (AES/TKIP)<br>NFC |
| Betriebsumgebung  |   |
| Temperaturen.....   | 0–40 °C   |
| Maße (in Übereinstimmung mit CIPA)<br>(B x H x T).....                              | 99,6 x 58,0 x 22,8 mm   |
| Gewicht (in Übereinstimmung mit CIPA)<br>Einschließlich Akku,<br>Speicherkarte..... | ca. 147 g   |
| Nur Kameragehäuse.....  | ca. 130 g   |

## Anzahl der Aufnahmen/Aufnahmedauer, Wiedergabedauer

|   |                          |
|---|--------------------------|
| Anzahl der Aufnahmen<br>(in Übereinstimmung mit CIPA) | ca. 180 Aufnahmen        |
| Anzahl der Aufnahmen im Eco-Modus                     | ca. 265 Aufnahmen        |
| Filmaufnahmezeit<br>(in Übereinstimmung mit CIPA)*1   | ca. 40 Minuten           |
| Filmaufnahmezeit<br>(Reihenaufnahme)*2                | ca. 1 Stunde, 10 Minuten |
| Wiedergabezeit*3                                      | ca. 4 Stunden            |

- \*1 Gesamtzeit, wenn unter folgenden Bedingungen wiederholt Aufnahmen gemacht werden:  
- Im Modus [AUTO] mit den Standardeinstellungen  
- Mit Aufnahme, Unterbrechung, Zoomen und Ein- und Ausschalten der Kamera
- \*2 Gesamtzeit, wenn unter folgenden Bedingungen wiederholt Aufnahmen gemacht werden:  
- Im Modus [AUTO] mit den Standardeinstellungen  
- Automatische Unterbrechung/Wiederaufnahme nach Erreichen der maximalen Dauer oder Kapazität pro Aufnahme
- \*3 Zeitraum bei Wiedergabe einer Diaschau der Fotos.

## Aufnahmebereich

| Aufnahmemodus | Fokusbereich | Maximaler Weitwinkel (◀▶) | Maximale Teleeinstellung (◀▶) |
|---------------|--------------|---------------------------|-------------------------------|
| AUTO          | –            | 1 cm – unendlich          | 1,0 m – unendlich             |
| Andere Modi   | ▲            | 5 cm – unendlich          | 1,0 m – unendlich             |
|               | 🌸            | 1–50 cm                   | –                             |
|               | ▲            | 3,0 m – unendlich         | 3,0 m – unendlich             |



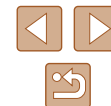





|                                      |
|--------------------------------------|
| Vor Verwendung                       |
| Grundlagen der Kamerabedienung       |
| Erweiterte Funktionen                |
| Grundlagen der Kamera                |
| Automatikmodus/<br>Modus Hybrid Auto |
| Andere Aufnahmemodi                  |
| Modus P                              |
| Wiedergabemodus                      |
| WLAN-Funktionen                      |
| Einstellungsmenü                     |
| Zubehör                              |
| Anhang                               |
| Index                                |



## Anzahl der Aufnahmen pro Speicherkarte



Nachfolgend ist die Anzahl der Aufnahmen mit einem Seitenverhältnis (38) von 4:3 pro Speicherkarte angegeben. Beachten Sie, dass die Anzahl verfügbarer Aufnahmen vom Seitenverhältnis abhängt.

Anzahl der Aufnahmen pro 16-GB-Speicherkarte (ca.)

|    |   |       |
|----|---|-------|
| L  |  | 1766  |
|    |  | 2980  |
| M1 |  | 3546  |
|    |  | 5925  |
| M2 |  | 9344  |
|    |  | 16755 |
| M  |  | 10798 |
|    |  | 53992 |
| S  |  | 80988 |

- Die Werte in der Tabelle basieren auf Messstandards von Canon und können je nach Motiv, Speicherkarte und Kameraeinstellungen unterschiedlich ausfallen.

## Aufnahmedauer pro Speicherkarte

| Pixel   | Aufnahmedauer pro 16-GB-Speicherkarte (ca.) | Aufnahmezeit für einzelnen Film (ca.) |
|---|---|---------------------------------------|
|  (1920 x 1080) | 1 Std. 8 Min. 34 Sek.                       | 29 Min. 59 Sek.                       |
|  (1280 x 720)  | 3 Std. 58 Min. 1 Sek.                       | 29 Min. 59 Sek.                       |
|  (640 x 480)   | 8 Std. 25 Min. 48 Sek.                      | 1 Std.                                |

- Die Werte in der Tabelle basieren auf Messstandards von Canon und können je nach Motiv, Speicherkarte und Kameraeinstellungen unterschiedlich ausfallen.
- Die Aufnahmezeiten für einzelne Filme wurden für Speicherkarten berechnet, die mit der SD Speed Class 10 bewertet wurden. Sollten Karten mit geringerer Speed Class verwendet werden, wird die Aufnahme möglicherweise unterbrochen. Die Aufnahme wird auch automatisch unterbrochen, wenn die Dateigröße 4 GB erreicht oder die Karte voll ist.

|                                      |
|--------------------------------------|
| Vor Verwendung                       |
| Grundlagen der Kamerabedienung       |
| Erweiterte Funktionen                |
| Grundlagen der Kamera                |
| Automatikmodus/<br>Modus Hybrid Auto |
| Andere Aufnahmemodi                  |
| Modus P                              |
| Wiedergabemodus                      |
| WLAN-Funktionen                      |
| Einstellungsmenü                     |
| Zubehör                              |
| Anhang                               |
| Index                                |



## Akku NB-11LH

Typ: Wiederaufladbarer Lithium-Ionen-Akku  
Nennspannung: 3,6 V Gleichspannung  
Nennkapazität: 800 mAh  
Ladezyklen: ca. 300 mal  
Betriebstemperaturen: 0 – 40 °C

## Akkuladegerät CB-2LF/CB-2LFE

Nenningangsleistung: 100 – 240 V Wechselspannung (50/60 Hz)  
Nennausgangsleistung: 4,2 V Gleichspannung, 0,41 A  
Ladezeit: ca. 2 Stunden 20 Minuten  
Betriebstemperaturen: 5 – 40 °C

- Größe, Gewicht und verfügbare Anzahl der Aufnahmen basieren auf der Messrichtlinien der Camera & Imaging Products Association (CIPA).
- Unter bestimmten Aufnahmebedingungen kann die Anzahl der Aufnahmen und die Aufnahmedauer geringer als oben angegeben sein.
- Anzahl der Aufnahmen/Aufnahmedauer bei vollständig aufgeladenem Akku.

Vor Verwendung

Grundlagen der Kamerabedienung

Erweiterte Funktionen

Grundlagen der Kamera

Automatikmodus/  
Modus Hybrid Auto

Andere Aufnahmemodi

Modus P

Wiedergabemodus

WLAN-Funktionen

Einstellungsmenü

Zubehör

Anhang

Index

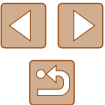



# Index

## A

- AE-Speicherung 54
- AF-Rahmen 59
- Ähnliche Bilder 71
- Akku
  - Aufladen 16
  - Eco-Modus 116
  - Level 140
  - Stromsparmmodus 23
- Akkuladegerät 2, 122
- Akkus → Datum/Uhrzeit (Speicherbatterie)
  - Stromsparmmodus 23
- Anpassen der Bildgröße 79
- Anschluss 124, 127
- Anzeige auf einem Fernsehgerät 123
- Anzeigen 21
  - Ähnliche Bilder 71
  - Anzeige auf einem Fernsehgerät 123
  - Bildsuche 68
  - Diaschau 70
  - Einzelbildwiedergabe 21
  - Indexanzeige 67
  - Vergrößerte Anzeige 70
- Aufnahme
  - Aufnahmeinformationen 140
  - Datum/Uhrzeit der Aufnahme → Datum/Uhrzeit
- Aufnahmepixel (Bildgröße) 39
- Automatikmodus (Aufnahmemodus) 19, 28
- AV-Kabel 123, 124

## B

- Bearbeiten oder Löschen von Verbindungsinformationen 111
- Belichtung
  - Korrektur 54
- Bilder
  - Anzeigedauer 43
  - Löschen 74
  - Schützen von Bildern 72
  - Wiedergabe → Anzeigen
- Bilder mit Sepia-Farbtönen 57
- Bildqualität → Kompressionsgrad (Bildqualität)
- Bildschirm
  - Menü → FUNC.-Menü, Menü
  - Spracheinstellung 19
  - Symbole 140, 141
- Bildstabilisierung 41
- Bild-Sync 108
- Blinzel-Timer (Aufnahmemodus) 50
- Blitz
  - An 62
  - Deaktivieren des Blitzes 37, 63
  - Langzeitsyncr. 62

## C

- Camera Connect 88
- CameraWindow 94, 125
- CANON iMAGE GATEWAY 87, 99
- Custom Weißabgleich 56

## D

- Datei-Nummerierung 118

## Datum/Uhrzeit

- Andern 18
- Einstellungen 17
- Hinzufügen von Datumsaufdrucken 37
- Speicherbatterie 18
- Zeitzone 115

## Diaschau 70

- Digital-Telekonverter 59
- Digitalzoom 34
- DPOF 131
- Drehen von Bildern 76
- Drucken 127

## E

- Eco-Modus 116

## F

- Farbe (Weißabgleich) 56
- Farbverstärkung (Aufnahmemodus) 47
- Favoriten 78
- Fehlerbehebung 134
- Fehlermeldungen 138
- Fernaufnahmen 110
- Feuerwerk (Aufnahmemodus) 46
- Filme
  - Aufnahmezeit 151
  - Bildqualität (Aufnahmepixel/ Bildfrequenz) 39
  - Schneiden 82
- Fisheye-Effekt (Aufnahmemodus) 47
- Fokusbereich
  - Makro 58
- Fokussierung
  - AF-Feld Lupe 40
  - AF-Rahmen 59
  - Servo AF 61

## Fotobuch-Einstellung 133

- FUNC.-Menü
  - Grundlegende Funktionen 24
  - Tabelle 143, 148

## G

- Gesicht/AiAF (AF-Rahmenmodus) 59
- Gesichts-Timer (Aufnahmemodus) 51
- Gitternetz 40
- Grundeinstellungen 120

## H

- HDMI-Kabel 123
- Herstellen einer Verbindung über einen Zugriffspunkt 95
- Highspeed-Serienbilder (Aufnahmemodus) 52
- Hybrid Auto (Aufnahmemodus) 30

## I

- i-contrast 55, 81
- Intelligente Aufnahme (Aufnahmemodus) 50
- ISO-Empfindlichkeit 55

## K

- Kamera
  - Grundeinstellungen 120
- Kamera als Zugriffspunkt, Modus 93
- Kompressionsgrad (Bildqualität) 63
- Kontrollleuchte 27
- Kreative Aufnahme 44

## L

- Lächeln (Aufnahmemodus) 50
- Lampe 42
- Langzeitbelichtung (Aufnahmemodus) 52

## Vor Verwendung

## Grundlagen der Kamerabedienung

## Erweiterte Funktionen

### Grundlagen der Kamera

### Automatikmodus/Modus Hybrid Auto

### Andere Aufnahmemodi

### Modus P

### Wiedergabemodus

### WLAN-Funktionen

### Einstellungsmenü

### Zubehör

### Anhang

## Index

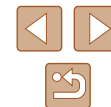

Lichtmessverfahren 54  
Lieferumfang 2  
Löschen 74

## M

Makro (Fokusbereich) 58  
Menü  
    Grundlegende Funktionen 25  
    Tabelle 142  
Miniatureffekt (Aufnahmemodus) 48  
Mitte (AF-Rahmenmodus) 61  
Monochrom (Aufnahmemodus) 49  
My Colors 56, 80

## N

Nachtaufnahmen ohne Stativ  
(Aufnahmemodus) 46

## P

P (Aufnahmemodus) 53  
PictBridge 123, 127  
Porträt (Aufnahmemodus) 46  
Postereffekt (Aufnahmemodus) 47  
Programm-AE 53

## R

Reisen mit der Kamera 115  
Rote-Augen-Korrektur 81

## S

Schärfenspeicher 61  
Schlaufe 2, 15  
Schneiden  
    Anpassen der Bildgröße 79  
    i-contrast 81  
    My Colors 80  
    Rote-Augen-Korrektur 81  
    Zuschneiden 79

Schützen von Bildern 72  
Schwarzweißbilder 57  
SD/SDHC/SDXC-Speicherkarten  
    → Speicherkarten  
Seitenverhältnis 38  
Selbstauslöser 36  
    2-Sekunden-Selbstauslöser 36  
    Blinzel-Timer  
        (Aufnahmemodus) 50  
    Einstellen des  
        Selbstauslösers 36  
    Gesichts-Timer  
        (Aufnahmemodus) 51  
Senden von Bildern 105  
Senden von Bildern an eine andere  
    Kamera 104  
Senden von Bildern an einen  
    Computer 94  
Senden von Bildern an  
    einen Drucker 103  
Senden von Bildern an ein  
    Smartphone 88  
Senden von Bildern an Webservices  
    99  
Servo AF 61  
Software  
    Installation 94  
    Speichern von Bildern auf einem  
        Computer 94, 126  
Speicherkarten 2  
    Aufnahmezeit 151  
Speichern von Bildern auf einem  
    Computer 94, 126  
Spielzeugkamera  
    (Aufnahmemodus) 49  
Spracheinstellung 19  
Standardeinstellungen  
    → Grundeinstellungen

Story Highlights 84  
Stromsparmodus 23  
Stromversorgung 122 → Akku,  
    → Akkuladegerät  
Suchen 68

## T

Töne 114

## U

Uhrzeit 27

## V

Verfolgung AF 60  
Vergrößerte Anzeige 70

## W

Weißabgleich (Farbe) 56  
Wenig Licht (Aufnahmemodus) 46  
Wiedergabe → Anzeigen  
WLAN-Funktionen 87  
WLAN-Menü 91

## Z

Zeitzone 115  
Zoom 20, 29, 34  
Zubehör 122  
Zuschneiden 79, 129

|                                      |
|--------------------------------------|
| Vor Verwendung                       |
| Grundlagen der Kamerabedienung       |
| Erweiterte Funktionen                |
| Grundlagen der Kamera                |
| Automatikmodus/<br>Modus Hybrid Auto |
| Andere Aufnahmemodi                  |
| Modus P                              |
| Wiedergabemodus                      |
| WLAN-Funktionen                      |
| Einstellungsmenü                     |
| Zubehör                              |
| Anhang                               |
| Index                                |

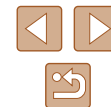

## WLAN-Sicherheitshinweise

- Länder und Regionen, in denen die WLAN-Nutzung zugelassen ist
  - Die Verwendung von WLAN ist in manchen Ländern und Regionen verboten, und die rechtswidrige Nutzung ist möglicherweise gemäß staatlichen oder lokalen Vorschriften strafbar. Um einen Verstoß gegen die WLAN-Vorschriften zu vermeiden, besuchen Sie die Website von Canon und prüfen Sie, wo die Nutzung erlaubt ist. Beachten Sie, dass Canon für Probleme, die aus der Nutzung von WLAN in anderen Ländern und Regionen entstehen, nicht zur Verantwortung gezogen werden kann.
- Die folgenden Aktionen können rechtliche Sanktionen nach sich ziehen:
  - Ändern oder Manipulieren des Produkts
  - Entfernen der Zertifizierungsetiketten vom Produkt
- Gemäß Devisen- und Außenhandelsvorschriften ist eine Exporterlaubnis (oder Serviceübertragungserlaubnis) der japanischen Regierung erforderlich, um strategische Ressourcen oder Services (einschließlich dieses Produkts) aus Japan zu exportieren.
- Da dieses Produkt amerikanische Verschlüsselungssoftware enthält, unterliegt es den U.S. Export Administration Regulations und kann nicht an ein Land exportiert oder in ein Land gebracht werden, dem ein US-Handelsembargo auferlegt wurde.
- Notieren Sie die verwendeten WLAN-Einstellungen. Die in diesem Produkt gespeicherten WLAN-Einstellungen können durch einen falschen Betrieb des Produkts, durch Auswirkungen von Funkwellen oder statischer Elektrizität oder durch Versehen oder Fehlfunktionen geändert oder gelöscht werden. Deshalb sollten Sie die WLAN-Einstellungen vorsichtshalber unbedingt notieren. Beachten Sie, dass Canon keinerlei Haftung für unmittelbare oder mittelbare Schäden oder Ertragsverluste übernimmt, die aus einer Verschlechterung oder aus fehlender Verfügbarkeit von Inhalten entstehen.
- Wenn Sie dieses Produkt an eine andere Person übergeben, es entsorgen oder zur Reparatur einsenden, notieren Sie die WLAN-Einstellungen und setzen Sie das Produkt gegebenenfalls auf die Standardeinstellungen zurück (Einstellungen löschen).
- Canon leistet keinen Ersatz für Schäden, die aus Verlust oder Diebstahl des Produkts erwachsen. Canon übernimmt keinerlei Haftung für Schäden oder Verluste, die aus einem nicht autorisierten Zugriff oder der Verwendung der in diesem Produkt registrierten Zielgeräte aufgrund Verlusts oder Diebstahls dieses Produkts erwachsen.

- Verwenden Sie das Produkt gemäß den Anweisungen in diesem Handbuch. Verwenden Sie die WLAN-Funktion des Produkts gemäß den in diesem Handbuch dargestellten Richtlinien. Canon übernimmt keinerlei Haftung für Schäden oder Verluste, wenn die Funktion und das Produkt auf andere als die in diesem Handbuch beschriebene Weise verwendet werden.
- Verwenden Sie die WLAN-Funktion dieses Produkts nicht in der Nähe von medizinischen oder anderen elektronischen Geräten. Die Verwendung der WLAN-Funktion in der Nähe medizinischer oder anderer elektronischer Geräte kann deren Funktionsweise beeinträchtigen.

## Sicherheitshinweise zu Funkwellenstörungen

- Dieses Produkt empfängt möglicherweise Störungen von anderen Geräten, die Funkwellen ausgeben. Um Störungen zu vermeiden, verwenden Sie dieses Produkt so weit wie möglich von solchen Geräten entfernt, oder vermeiden Sie, solche Geräte gleichzeitig mit diesem Produkt zu verwenden.

## Sicherheitsvorkehrungen

Da WLAN Funkwellen für die Übertragung von Signalen verwendet, sind strengere Sicherheitsvorkehrungen als bei der Verwendung eines LAN-Kabels erforderlich.

Bedenken Sie bei Verwendung von WLAN die folgenden Aspekte.

- Verwenden Sie nur Netzwerke, für deren Verwendung Sie autorisiert sind. Dieses Produkt sucht nach WLAN-Netzwerken in der Nähe und zeigt die Ergebnisse auf dem Bildschirm an. Möglicherweise werden auch Netzwerke angezeigt, für deren Verwendung Sie nicht autorisiert sind (unbekannte Netzwerke). Bereits der Versuch, eine Verbindung zu solchen Netzwerken herzustellen oder diese zu nutzen, kann als unberechtigter Zugriff betrachtet werden. Stellen Sie sicher, dass Sie nur Netzwerke verwenden, für deren Verwendung Sie autorisiert sind, und versuchen Sie nicht, eine Verbindung zu anderen unbekanntem Netzwerken herzustellen.

Vor Verwendung

Grundlagen der Kamerabedienung

Erweiterte Funktionen

Grundlagen der Kamera

Automatikmodus/  
Modus Hybrid Auto

Andere Aufnahmemodi

Modus P

Wiedergabemodus

WLAN-Funktionen

Einstellungsmenü

Zubehör

Anhang

Index



Wenn Sicherheitseinstellungen nicht korrekt festgelegt wurden, können die folgenden Probleme auftreten.

- Überwachung der Übertragung  
Dritte mit boshaften Absichten können WLAN-Übertragungen überwachen und versuchen, die von Ihnen gesendeten Daten abzufangen.
- Nicht autorisierter Netzwerkzugriff  
Dritte mit boshaften Absichten können unberechtigt Zugriff auf das von Ihnen verwendete Netzwerk erlangen, um Informationen zu stehlen, zu ändern oder zu zerstören. Darüber hinaus können Sie Opfer anderer nicht autorisierter Zugriffe werden, darunter Imitation (bei der eine Person eine Identität annimmt, um Zugriff auf nicht autorisierte Informationen zu erhalten) oder Sprungbrettangriffe (bei denen eine Person einen nicht autorisierten Zugriff auf Ihr Netzwerk als Sprungbrett nutzt, um seine Spuren zu verdecken, wenn sie in andere System eindringt).

Um diese Art von Netzwerkproblemen zu verhindern, müssen Sie Ihr WLAN-Netzwerk sorgfältig schützen. Verwenden Sie die WLAN-Funktion dieser Kamera nur, wenn Sie sich über die WLAN-Sicherheit ausreichend informiert haben, und wägen Sie stets Risiko und Komfort beim Anpassen der Sicherheitseinstellungen ab.



Die Kamera kann die Bilder über WLAN auf einem PictBridge-kompatiblen Drucker ausdrucken. Die technischen PictBridge-Standards machen es möglich, Digitalkameras, Drucker und andere Geräte direkt miteinander zu verbinden. Darüber hinaus ermöglicht ein neuer Standard mit der Bezeichnung „DPS over IP“ PictBridge-Verbindungen in Netzwerkumgebungen, und die Kamera ist außerdem kompatibel mit diesem Standard.

## Marken und Lizenzierung

- Microsoft und Windows sind Marken oder eingetragene Marken der Microsoft Corporation in den USA und/oder anderen Ländern.
- Macintosh und Mac OS sind Marken von Apple Inc., die in den USA und anderen Ländern eingetragen sind.
- App Store, iPhone und iPad sind Marken von Apple Inc.
- Das SDXC-Logo ist eine Marke von SD-3C, LLC.
- HDMI, das HDMI-Logo und High-Definition Multimedia Interface sind Marken oder eingetragene Marken von HDMI Licensing, LLC.
- Wi-Fi®, Wi-Fi Alliance®, WPA™, WPA2™ und Wi-Fi Protected Setup™ sind Marken oder eingetragene Marken der Wi-Fi Alliance.
- Das N-Symbol ist eine Marke oder eingetragene Marke von NFC Forum, Inc. in den USA und anderen Ländern.
- Alle anderen Marken sind Eigentum der jeweiligen Rechtsinhaber.
- Dieses Gerät enthält von Microsoft lizenzierte exFAT-Technologie.
- This product is licensed under AT&T patents for the MPEG-4 standard and may be used for encoding MPEG-4 compliant video and/or decoding MPEG-4 compliant video that was encoded only (1) for a personal and non-commercial purpose or (2) by a video provider licensed under the AT&T patents to provide MPEG-4 compliant video. No license is granted or implied for any other use for MPEG-4 standard. \* Hinweis wird ggf. auf Englisch angezeigt.
- THIS PRODUCT IS LICENSED UNDER THE AVC PATENT PORTFOLIO LICENSE FOR THE PERSONAL USE OF A CONSUMER OR OTHER USES IN WHICH IT DOES NOT RECEIVE REMUNERATION TO (i) ENCODE VIDEO IN COMPLIANCE WITH THE AVC STANDARD („AVC VIDEO“) AND/OR (ii) DECODE AVC VIDEO THAT WAS ENCODED BY A CONSUMER ENGAGED IN A PERSONAL ACTIVITY AND/OR WAS OBTAINED FROM A VIDEO PROVIDER LICENSED TO PROVIDE AVC VIDEO. NO LICENSE IS GRANTED OR SHALL BE IMPLIED FOR ANY OTHER USE. ADDITIONAL INFORMATION MAY BE OBTAINED FROM MPEG LA, L.L.C. SEE [HTTP://WWW.MPEGLA.COM](http://www.mpegla.com)



|                                      |
|--------------------------------------|
| Vor Verwendung                       |
| Grundlagen der Kamerabedienung       |
| Erweiterte Funktionen                |
| Grundlagen der Kamera                |
| Automatikmodus/<br>Modus Hybrid Auto |
| Andere Aufnahmemodi                  |
| Modus P                              |
| Wiedergabemodus                      |
| WLAN-Funktionen                      |
| Einstellungsmenü                     |
| Zubehör                              |
| Anhang                               |
| Index                                |

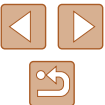

## Haftungsausschluss

- Eine nicht ausdrücklich erlaubte Reproduktion dieses Handbuchs ist verboten.
- Alle Messungen basierend auf Teststandards von Canon.
- Änderungen von Informationen, technischen Daten und des Aussehens des Produkts ohne Ankündigung vorbehalten.
- Die in diesem Handbuch verwendeten Abbildungen können sich vom tatsächlichen Gerät unterscheiden.
- Canon kann trotz der oben aufgeführten Punkte für Verluste, die aus der Nutzung dieses Produkts entstehen, nicht zur Verantwortung gezogen werden.

Vor Verwendung

Grundlagen der Kamerabedienung

Erweiterte Funktionen

Grundlagen der Kamera

Automatikmodus/  
Modus Hybrid Auto

Andere Aufnahmemodi

Modus P

Wiedergabemodus

WLAN-Funktionen

Einstellungsmenü

Zubehör

Anhang

Index

