

dji OSMO MOBILE 6

Handbuch v1.0 2022.09

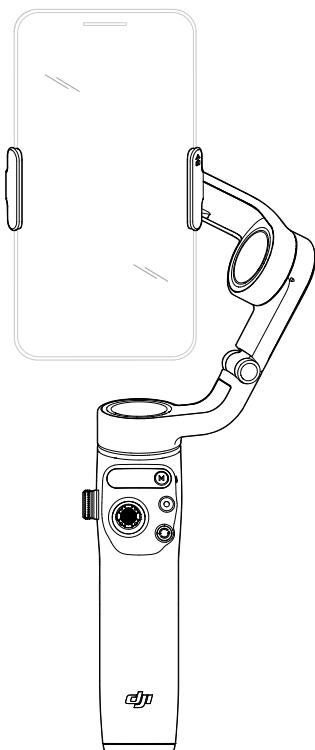

🔍 **Stichwortsuche**

Such nach Stichwörtern wie „Akku“ oder „Installieren“, um das entsprechende Thema zu finden. Wenn du dieses Dokument mithilfe des Adobe Acrobat Readers geöffnet hast, drück die Tastenkombination Strg+F (Windows) oder Command+F (macOS), um eine Suche zu starten.

👉 **Themensuche**

Das Inhaltsverzeichnis bietet eine Liste mit allen verfügbaren Themen. Klick auf ein Thema, um diesen Abschnitt aufzurufen.

🖨️ **Dieses Dokument ausdrucken**

Dieses Dokument unterstützt Drucken mit hoher Auflösung.

Dieses Handbuch verwenden

Legende

⚠️ Wichtig

💡 Hinweise und Tipps

Vor dem ersten Gebrauch

Lies vor dem ersten Gebrauch des DJI™ OSMO™ Mobile 6 die folgenden Dokumente:

1. Sicherheitsvorschriften
2. Kurzanleitung
3. Handbuch

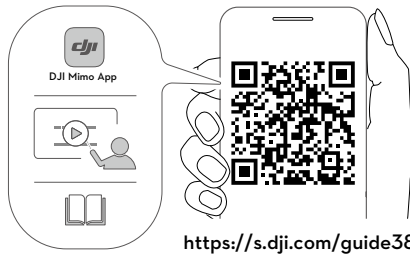

Es wird empfohlen, alle Tutorial-Videos auf der offiziellen Website von DJI (www.dji.com/osmo-mobile-6/video) oder in der DJI Mimo App anzusehen. Lies vor dem ersten Gebrauch außerdem die Sicherheitsvorschriften und die Kurzanleitung. Weitere Informationen findest du in diesem Handbuch.

DJI Mimo App herunterladen

Scanne den oben abgebildeten QR-Code, um die aktuelle Version der DJI Mimo App herunterzuladen.

⚠️ Die iOS-Version von DJI Mimo ist mit iOS v12.0 und höher kompatibel. Die Android-Version von DJI Mimo ist mit Android v8.0 und höher kompatibel.

Inhalt

Dieses Handbuch verwenden	2
Legende	2
Vor dem ersten Gebrauch	2
DJI Mimo App herunterladen	2
Einführung	4
Übersicht	4
Erste Schritte	5
Gerät aufladen	5
Smartphone verbinden	5
Den Osmo Mobile 6 verwenden	8
Integrierte Funktionen	8
Betriebsmodi	11
DJI Mimo App	12
Verbindung zur DJI Mimo App herstellen	13
Kameraansicht	13
Firmware-Aktualisierung	17
Aktualisierung durchführen	17
Lagerung	17
Technische Daten	18

Einführung

Mit seiner 3-Achsen-Stabilisierung und einem integrierten Verlängerungsstab entfesselt der leichte Osmo Mobile 6 das volle Potenzial deines Handys. Das faltbare Magnet-Design macht die Einrichtung leichter denn je, den Transport und die Lagerung bequemer und das Gerät kann sich nach dem Ausfalten automatisch einschalten. Der Osmo Mobile 6 kann im Portrait- und Landschaftsmodus betrieben werden, während die Modi Aufrecht, Hängend, Seitengriff und Untersicht dir helfen, die perfekte Aufnahme zu finden. Mit ActiveTrack™ 5.0, DynamicZoom, und Panorama spielt DJI Mimo in einer eigenen Liga. Story-Modus, Zeitraffer und ShotGuides liefern schrittweise Tutorials je nach Szenario. Mit ihnen lassen sich Videos erstellen, die du in den sozialen Medien gerne teilst.

Übersicht

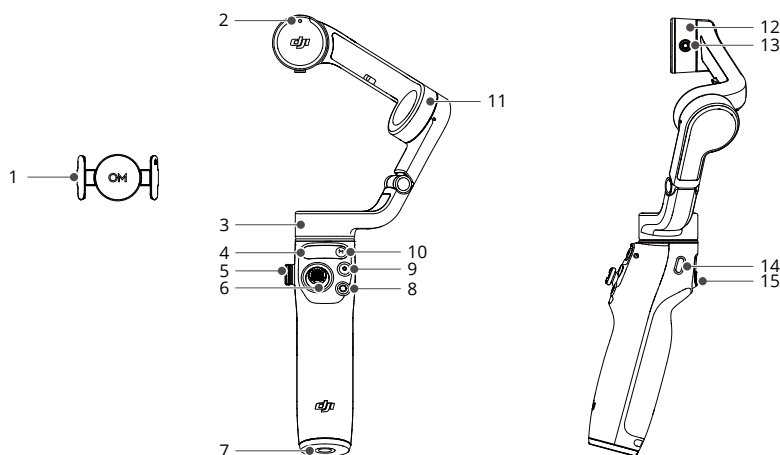

- | | |
|------------------------------|---------------------------|
| 1. Magnetische Handyklemme 3 | 8. Wechseltaste |
| 2. Magnetische Ausrichtung | 9. Auslöser/Aufnahmetaste |
| 3. Schwenkmotor | 10. Netztaste/M-Taste |
| 4. Statusfeld | 11. Neigemotor |
| 5. Seitenrad | 12. Rollmotor |
| 6. Steuerknüppel | 13. M3×0,5 Gewindebohrung |
| 7. 1/4"-20 UNC-Anschluss | 14. Ladeanschluss (USB-C) |
| | 15. Auslöser |

 Der Osmo Mobile 6 ist mit der DJI OM Handyklemme (mit integriertem Zusatzlicht) und DJI Mic kompatibel, beide im DJI Store erhältlich sind.

Erste Schritte

Gerät aufladen

Verbinde zum Laden des Osmo Mobile 6 ein USB-Netzteil (nicht im Lieferumfang enthalten) mit dem Ladeanschluss. Verwende hierfür das Netzkabel. Wenn die Akkustandsanzeige auf dem Statusfeld erlischt, ist der Akku vollständig geladen.

Ladezeit: ca. 1 Stunde und 24 Minuten (bei einer Umgebungstemperatur von 25 °C und unter Verwendung eines 10 W Ladegeräts getestet)

Max. Akkulaufzeit: ca. 6 Stunden und 24 Minuten (getestet mit ausbalanciertem und stabil gehaltenem Gimbal, dieser Wert dient nur als Referenz)

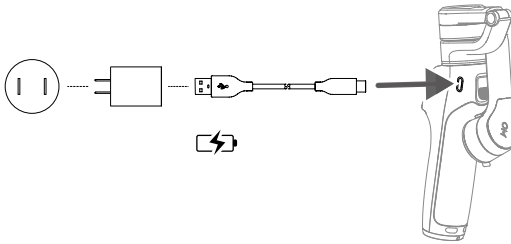

Smartphone verbinden

1. Falte den Gimbal wie gezeigt auseinander. Der Osmo Mobile 6 schaltet sich nach dem Ausfalten automatisch ein.

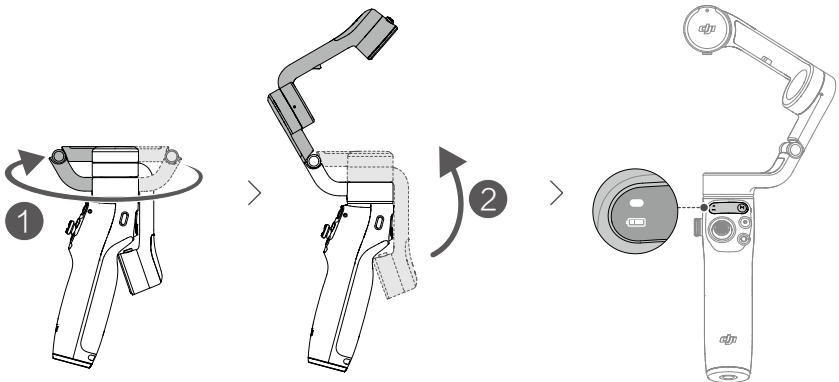

2. Befestige die magnetische Handyklemme in der Mitte des Telefons. Die magnetische Handyklemme ist dehnbar. Die Kameramarkierung sollte auf die Handykamera zeigen.
3. Richte die Markierungen der Handyklemme und der Befestigungsplatte am Gimbal aufeinander aus. Befestige das Handy am Osmo Mobile 6. Der Osmo Mobile 6 wird stabilisiert, nachdem die Gimbal-Modusanzeige auf dem Statusfeld aufleuchtet.

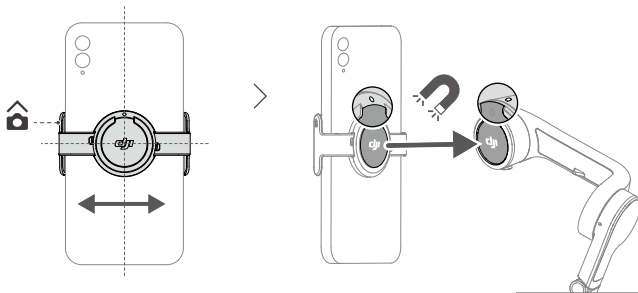



Hinweise zur magnetischen Handyklemme

Stell sicher, dass die Ausrichtung der magnetischen Handyklemme mit der in der Abbildung oben übereinstimmt. Stell für optimale Leistung sicher, dass sich die magnetische Handyklemme in der Mitte des Handys befindet.

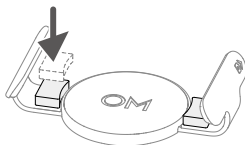

Die Anti-Rutsch-Pads helfen dir, das Handy und die magnetische Handyklemme zu sichern. Befestige ein Anti-Rutsch-Pad wie in der folgenden Abbildung gezeigt an der magnetischen Handyklemme und drücke es fest.



 Das Statuslicht auf dem Statusfeld pulsiert rot, wenn die Magneten nicht korrekt ausgerichtet sind. Korrigiere in diesem Fall die Position der magnetischen Klemme.

4. Der integrierte Verlängerungsstab lässt sich bis auf 215 mm ausziehen und der Winkel kann von 0° bis 90° eingestellt werden.

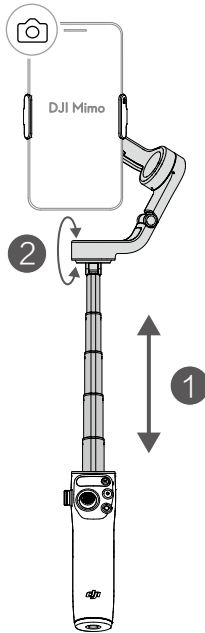

Den Osmo Mobile 6 verwenden

Integrierte Funktionen

Statusfeld

Zeigt Systemstatus, die Akkustand und Gimbal-Modus an.

- Beschreibung der Systemstatusanzeige

Blinkfolge	Beschreibung
Pulsiert rot	Magneten nicht korrekt ausgerichtet
Leuchtet kontinuierlich gelb	Bluetooth getrennt
Leuchtet kontinuierlich grün	Bluetooth verbunden
Pulsiert gelb oder grün	Standby-Modus
Blinkt abwechselnd rot und grün	Firmware wird aktualisiert / Aktualisierung fehlgeschlagen
Leuchtet kontinuierlich rot	Fehler erkannt

- 🔋 Beschreibung der Akkustandsanzeige

Blinkfolge	Akkustand
Blinkt schnell rot	≤5 %
Leuchtet kontinuierlich rot	6 % bis 19 %
Leuchtet kontinuierlich gelb	20 % bis 60 %
Leuchtet kontinuierlich grün	>60 %

Gimbal-Modus

- ⊕ Folgen: Die Schwenk- und Neigeachsen folgen den Bewegungen des Griffs. Geeignet für Auf- und Abwärtsbewegungen sowie für Bewegungen auf schrägen Oberflächen.
- Neigesperre: Nur die Schwenkachse folgt der Bewegung des Griffs. Geeignet für Situationen wie Bogenaufnahmen oder Bewegungen von links nach rechts.
- ⊗ FPV: Alle drei Achsen (Schwenk-, Neige- und Rollachse) folgen den Bewegungen des Griffs. Geeignet für Aufnahmen aus der Ich-Perspektive.
- ⊙ SpinShot: Schwenk-, Neige- und Rollachse folgen. Der Steuerknüppel kann zur Steuerung der Drehung der Rollachse verwendet werden. SpinShot ermöglicht Filmaufnahmen während einer 360°-Drehung der Kamera. Geeignet für Aufnahmen während einer Vorwärts-, Rückwärts- oder Abwärtsbewegung.



M-Taste

In ausgeschaltetem Zustand

Bei gefaltetem Gimbal einmal drücken oder gedrückt halten:
Akkustand überprüfen

Bei ausgefaltetem Gimbal einmal drücken: Einschalten

In eingeschaltetem Zustand

Einmal drücken: Gimbal-Modi wechseln

Dreimal drücken: In den Standby-Modus wechseln (zum Beenden
des Standby-Modus eine beliebige Taste drücken)

Gedrückt halten: Ausschalten. 20 Sekunden lang gedrückt halten,
um das Ausschalten zu erzwingen.

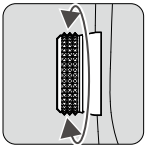

Seitenrad

Einmal drücken: Zwischen Fokus und Zoom umschalten

Rotieren: Fokus oder Zoom steuern

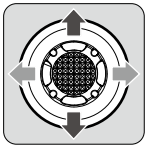

Steuerknüppel

Vertikal und horizontal bewegen, um das Handy zu neigen und
zu schwenken. Die Steuerknüppel-Richtung kann in DJI Mimo
eingestellt werden. Verwende den Steuerknüppel, um in den
Schnelleinstellungen durch verschiedene Einstellungen zu
navigieren.

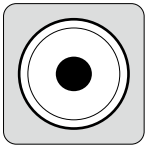

Auslöser/Aufnahmetaste

Einmal drücken: Foto aufnehmen oder Videoaufnahme starten/
stoppen.

Gedrückt halten: Serienaufnahme im Fotomodus starten.

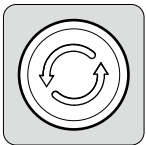

Wechseltaste

Einmal drücken: Zwischen Front- und Rückkamera umschalten.

Zweimal drücken: Zwischen Landschafts- und Porträtmodus
umschalten.

Dreimal drücken: Zwischen Foto- und Aufnahmemodus
umschalten. Diese Funktion kann in DJI Mimo so eingestellt
werden, dass sie die Schnelleinstellungen steuert.

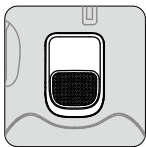

Auslöser

Einmal drücken, um ActiveTrack 5.0 zu starten oder zu stoppen (erfordert DJI Mimo).

Zweimal drücken, um den Gimbal wieder zu zentrieren. Wenn du ActiveTrack 5.0 verwendest, wird das Motiv wieder in der Mitte der Kameraansicht zentriert.

Zweimal drücken und gedrückt halten, um die Folgegeschwindigkeit auf schnell zu stellen. Zum Beenden die Taste loslassen.

Gedrückt halten, um den Sperrmodus aufzurufen. Im Sperrmodus folgt der Gimbal nicht den Griffbewegungen. Loslassen, um den Sperrmodus zu beenden.

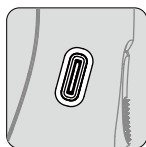

Ladeanschluss (USB-C)

Lade den Osmo Mobile 6 mit einem USB-Ladegerät über diesen Anschluss auf.



1/4"-20 UNC-Anschluss

Der 1/4"-20 UNC-Anschluss kann verwendet werden, um ein Stativ zu befestigen.

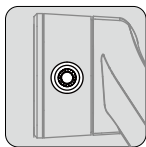

M3x0,5 Gewindebohrung

Wird zur Befestigung von Gegengewichten verwendet. Gegengewichte sollten verwendet werden, wenn ein Kameraobjektiv oder ein Mikrofon am Handy befestigt wird. Stell sicher, dass das Gesamtgewicht inklusive Zubehör weniger als 290 g beträgt.

Kombinationsbetrieb

Drück die Wechseltaste, die Auslöser-/Aufnahmetaste und den Auslöser gleichzeitig länger als drei Sekunden, um den Bluetooth-Namen und die Bluetooth-Verbindung zurückzusetzen und erneut eine Verbindung herzustellen.

 Der Osmo Mobile 6 wird automatisch ausgeschaltet, wenn im Standby-Modus drei Minuten lang kein Betrieb stattfindet.

Betriebsmodi

Die Betriebsmodi gelten für die Verwendung im Porträt- und Landschaftsmodus.

Aufrecht-Modus

Der Aufrecht-Modus kann ohne weitere Eingaben verwendet werden. In diesem Modus wird das Handy durch zweimaliges, schnelles Antippen des Auslösers zentriert.

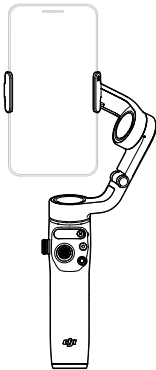

Hänge-Modus

Den Osmo Mobile 6 umdrehen, um den Hänge-Modus zu aktivieren, sodass das Handy auch Aufnahmen aus einer niedrigeren Position machen kann. Drück zweimal schnell auf den Auslöser, um das Handy zu zentrieren.

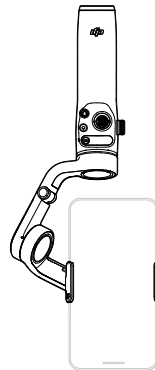

Seitengriff-Modus

Rotiere den Osmo Mobile 6 um 90° nach rechts oder links, um vom aufrechten in den Seitengriff-Modus zu wechseln. Drück zweimal schnell auf den Auslöser, um das Handy zu zentrieren.

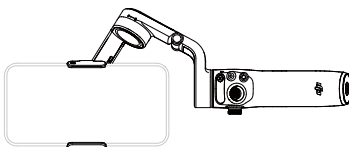

Untersicht-Modus

Zieh den integrierten Verlängerungsstab aus und stelle den Winkel auf Untersicht-Modus ein. Mit dem Untersicht-Modus kannst du Aufnahmen aus niedrigen Winkeln machen.



DJI Mimo App

Schau dir über die DJI Mimo App eine Live-Videoübertragung in HD auf dem Bildschirm deines Handys an. Mit der App kannst du mit nur wenigen Handgriffen außerdem ShotGuides, Story-Modus, Hyperlapse, Zeitraffer, ActiveTrack 5.0, DynamicZoom und Panorama verwenden oder die Kamera und den Gimbal auf einfache Weise konfigurieren.

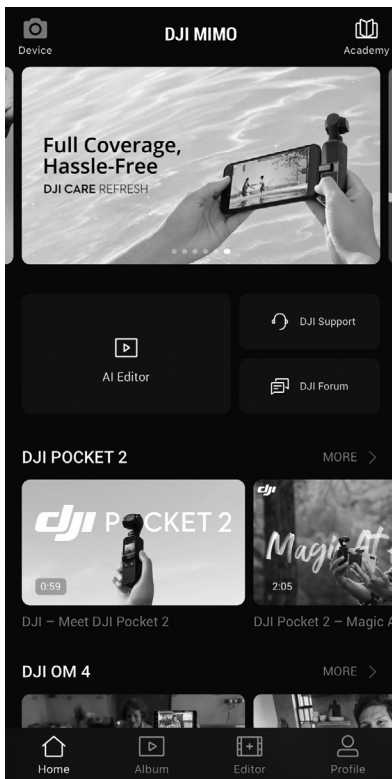

📷 Gerät: Antippen, um eine Verbindung mit dem Osmo Mobile 6 herzustellen. Nach der Verbindung wechselt DJI Mimo in die Kameraansicht.

📖 Academy: Antippen, um Tutorials und Handbücher anzuzeigen. Scann den QR-Code auf dem Gimbal, um direkt zur Academy zu gelangen.

▶ KI-Editor: Bietet verschiedene Vorlagen zur Bearbeitung von Fotos oder Videos.

🏠 Startseite: Antippen, um zum Startbildschirm zurückzukehren.

▶ Album: Verwalten und Anzeigen von Filmmaterial des Handys oder eines DJI Geräts.

🔧 Editor: Antippen, um Fotos oder Videos des Osmo Mobile 6 zu bearbeiten oder von einem Mobilgerät zu importieren und zu bearbeiten.

👤 Profil: Ein DJI Konto registrieren oder mit einem bestehenden Konto anmelden. Tippe auf das Symbol für „Einstellungen“, um auf weitere Einstellungen zuzugreifen.

Verbindung zur DJI Mimo App herstellen

1. Schalte den Osmo Mobile 6 ein.
2. Aktiviere Bluetooth auf dem Handy und stelle eine Verbindung zu dem Gerät her, dessen Name in DJI Mimo mit „OM6“ beginnt.
3. Wenn du DJI Mimo zum ersten Mal verwendest, musst du Zugriff auf bestimmte Informationen gewähren, damit die App ordnungsgemäß funktionieren kann. Details dazu werden in einer Eingabeaufforderung in der App angezeigt. Eine Internetverbindung ist erforderlich. Der Osmo Mobile 6 wird nach der Autorisierung aktiviert und die App wechselt zur Kameraansicht.

⚠ Wenn der Osmo Mobile 6 über Bluetooth verbunden ist, kann die Handy-Kamera ohne DJI Mimo gesteuert werden. Einzelheiten findest du in der Handy-Kompatibilitätsliste unter www.dji.com/osmo-mobile-6.

Kameraansicht

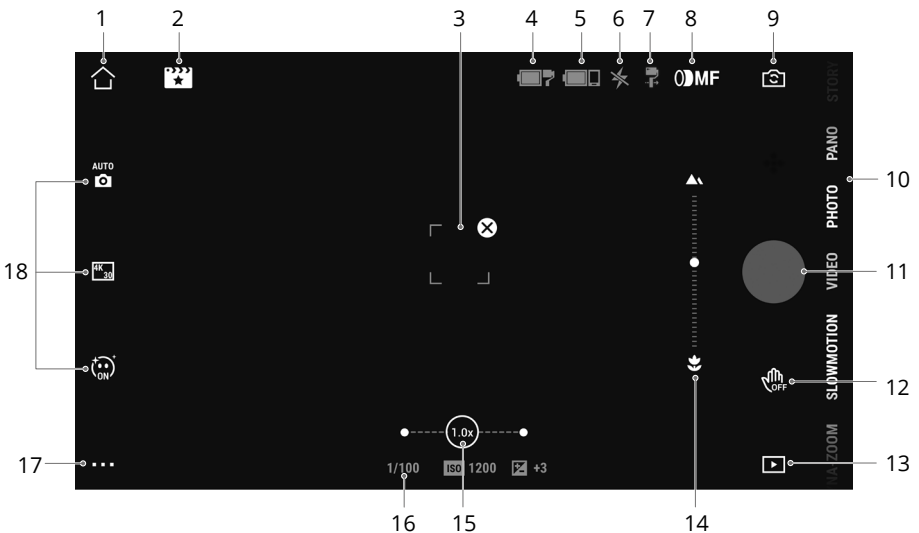

1. Startseite



🏠: Antippen, um zur Startseite zurückzukehren.

2. ShotGuides

🎬: ShotGuides bieten auf die Umgebung abgestimmte Schritt-für-Schritt-Tutorien und du kannst das Video mithilfe des KI-Editors bearbeiten.

3. Auswahlbox für ActiveTrack

📏: ActiveTrack 5.0 wurde für die Verfolgung von Motiven optimiert. Das Motiv bleibt standardmäßig in der Mittel der Kameraansicht. Die Kameraansicht kann manuell angepasst werden. Es stehen drei Möglichkeiten zur Nutzung von ActiveTrack 5.0 zur Verfügung:

- a. Zieh in DJI Mimo in der Kameraansicht ein Rechteck auf den Bildschirm. Ein grünes Rechteck um das Motiv zeigt an, dass ActiveTrack 5.0 erfolgreich aktiviert wurde. Tippe auf das Symbol  in der oberen Ecke, um die Verfolgung zu beenden.
- b. Aktiviere die Gestensteuerung in DJI Mimo , wähle „Folgen und aufnehmen“ und führe dann ein bis zwei Sekunden lang eine Handflächen- oder V-Geste aus, während du in die Kamera blickst. Der Gimbal folgt dem Motiv, das sich am nächsten an der Kamera befindet. Die Erfassungsreichweite zwischen der Rückkamera und der Geste beträgt 0,5 bis 4 m. Bitte beachte, dass ActiveTrack 5.0 unter Umständen mehr Strom verbraucht und die Temperatur des Handys erhöhen kann. Führe eine Handflächen- oder V-Geste aus, um die Aufnahme zu stoppen.

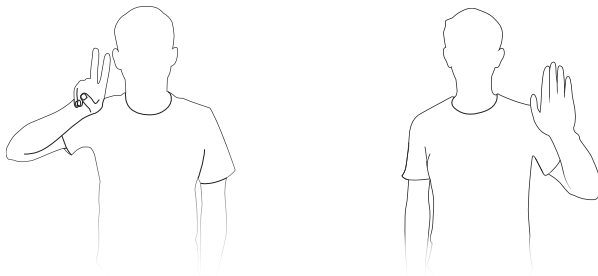

- c. Drücke den Auslöser einmal, um ActiveTrack 5.0 zu starten oder zu stoppen. Der Gimbal folgt standardmäßig dem Motiv in der Mitte des Bildschirms. Wenn du ActiveTrack 5.0 verwendest, bewege den Steuerknüppel, um die Kameraansicht anzupassen.

4. Gimbal-Akkustand

 : Zeigt den aktuellen Akkustand des Gimbals an.

5. Handy-Akkustand

 : Zeigt den aktuellen Akkustand des Handys an.

6. Blitz

 : Zeigt den Blitz-Status an.

7. Gimbal-Modus

 : Zeigt den aktuellen Gimbal-Modus an: Folgen, Neigesperre, FPV oder SpinShot.

8. Fokus-/Zoom-Modus

 MF : Zeigt die Funktion des Seitenrads an, wenn Fokus (MF) oder Zoom (ZM) verwendet wird.

9. Schalter zum Umschalten zwischen vorderer und hinterer Kamera

 : Antippen, um zwischen der vorderen und hinteren Kamera deines Handys zu wechseln. Selfie, Folgen und Glamour-Effekte werden automatisch aktiviert, wenn du zur vorderen Kamera umschaltest. Hinweis: Glamour-Effekte werden für Aufnahmen in 4K oder 60 fps nicht unterstützt.

10. Aufnahmemodi

Scrollen, um den Aufnahmemodus auszuwählen.

Hyperlapse: Aktivieren, um einen Zeitraffer aufzunehmen, während du das Handy bewegst. Fototaste antippen, um zu beginnen.

Zeitraffer: Es gibt vier Typen von Zeitraffer (Fester Winkel, L nach R, R nach L und Freie Bewegung). Nach der Auswahl des Zeitraffers, tippe auf die Einstellungen oben auf dem Bildschirm. Stell bei „Fester Winkel“, „L nach R“ und „R nach L“ das Intervall und die Dauer ein, und starte die Aufnahme. Für „Freie Bewegung“ kannst du bis zu vier Positionen wählen und der Gimbal bewegt sich nacheinander in jede Position.

DynamicZoom: Wähl zwischen den Modi „Rausbewegen“ und „Reinbewegen“. Nachdem du einen Modus ausgewählt hast, zieh ein Rechteck, um ein Motiv auszuwählen, und drücke auf die Fototaste, um die Aufnahme zu starten.

Zeitlupe: Antippen, um ein Video 4- oder 8-mal langsamer aufzunehmen. Siehe für weitere Details die Handy-Kompatibilitätsliste.

Video: Antippen, um ein normales Video aufzunehmen.

Fotos: Antippen, um ein einzelnes Foto aufzunehmen. Gedrückt halten für Serienaufnahme.

Panorama: Antippen, um ein 3x3 Panorama, ein 240° Panorama oder ein CloneMe Panorama aufzunehmen. Die Kamera nimmt neun, sieben oder drei Fotos auf und erstellt daraus ein Panorama.

Story: Bietet verschiedene Vorlagen zum Aufnehmen von Videos.

11. Auslöser/Aufnahmetaste

 : Antippen, um ein Foto aufzunehmen oder die Videoaufnahme zu starten oder zu stoppen.

12. Schalter für die Gestensteuerung

 : Antippen, um die Einstellungen der Gestensteuerung aufzurufen.

13. Wiedergabe

 : Antippen, um eine Vorschau für Fotos und Videos zu erhalten.



14. Fokusdistanz

 : Das Seitenrad klicken, um zum Fokusmodus zu wechseln und die aktuelle Fokusdistanz anzuzeigen.

15. Zoom

 : Zeigt das aktuelle Zoomverhältnis an. Berühre den Bildschirm mit zwei Fingern und ziehe sie auseinander, um reinzuzoomen, ziehe sie zusammen, um rauszuzoomen, oder benutz die Schiebeleiste, um den Zoom zu steuern.

16. Aufnahmeparameter

1/100  80  0 : Zeigt die Werte für Verschlusszeit, ISO und EV an (mit den meisten Handys kompatibel).

17. Einstellungen . . .

 : Kameraeinstellungen

Die Einstellungen variieren je nach Aufnahmemodus. Beachte, dass die Einstellungen für Blitz, Weißabgleich und Rasterlinien nur für die hintere Kamera zur Verfügung stehen. Bei iOS-Geräten steht Selfie-Flip für die Frontkamera im Foto- und Video-Modus zur Verfügung. Bei Android-Geräten steht Selfie-Flip nur im Foto-Modus zur Verfügung.

: Gimbal-Einstellungen

Gimbal-Modus: Wähle aus Folgen, Neigesperre, FPV und SpinShot.

Folgegeschwindigkeit: Bietet schnelle, mittlere und langsame Folgegeschwindigkeit.

Automatische Gimbal-Kalibrierung: Reduziert Abweichungen, die durch magnetische Störungen in der Umgebung oder Bedienfehler verursacht werden. Stell den Osmo Mobile 6 vor der Kalibrierung mit Hilfe eines Stativs auf eine flache Oberfläche. Berühr den Gimbal während der Kalibrierung nicht.

Horizontale Gimbal-Anpassung: Vergewissere dich, dass die magnetische Handyklemme waagrecht ist, bevor du den Gimbal einstellst.

Seitenradmodus: Weise dem Seitenrad die Fokus-, Zoom- oder keine Funktion zu.

Wechseltaste dreimal drücken: Die Funktionen können auf „Fotos aufnehmen“, „Aufnahme starten“ oder „Schnelleinstellungen öffnen“ festgelegt werden.

Steuerknüppel-Tempo: Antippen, um die maximale Geschwindigkeit beim Steuern des Steuerknüppels einzustellen. Es gibt Optionen für Schnell, Mittel und Langsam.

Steuerknüppel-Richtung: Wähl zwischen „Frei“ und „Horiz/Vert“. „Frei“ ermöglicht die gleichzeitige Steuerung des Gimbals in horizontaler und vertikaler Richtung. „Horiz/Vert“ ermöglicht die Steuerung des Gimbals in horizontaler oder vertikaler Richtung.

Steuerknüppel umkehren: Nach der Aktivierung dieser Funktion ist die Gimbal-Bewegungsrichtung umgekehrt. Wähle zwischen „Aus“, „Horizontal“, „Vertikal“ oder „Alle“. Nach der Aktivierung von „Horizontal“ ist die Bewegungsrichtung der Schwenkachse umgekehrt. Nach der Aktivierung von „Vertikal“ ist die Bewegungsrichtung der Neigeachse umgekehrt.

Rädchen umkehren: Nach der Aktivierung dieser Funktion wird die vorherige Bewegungsrichtung des Rädchens umgekehrt. Wähle zwischen „Deaktivieren“, „Fokusrichtung“, „Zoomrichtung“ und „Alle Optionen“.

Ton: Der Ton des Gimbals kann ein- oder ausgeschaltet werden.

: Allgemeine Einstellungen

Enthält Informationen wie Geräteverwaltung, Geräteiname, Versionsangaben und die Seriennummer des Geräts.

18. Einstellung der Aufnahmeparameter

Die Aufnahmeparameter können entsprechend dem Aufnahmemodus eingestellt werden. Tippe auf das Symbol, um auf weitere Einstellungen zuzugreifen.



- Gestensteuerung und ActiveTrack 5.0 sind in den folgenden Situationen nicht verfügbar:
 - a. Gimbal-Modus ist auf FPV oder SpinShot eingestellt.
 - b. Das Zoomverhältnis übersteigt 3-fachen Zoom.
 - Selfie und Folgen sind in den folgenden Situationen nicht verfügbar:
 - a. Gimbal-Modus ist auf FPV oder SpinShot eingestellt.
 - b. Gestensteuerung ist aktiviert.
 - c. Das Zoomverhältnis der vorderen Kamera übersteigt 3-fachen Zoom.
 - Die Einstellungen der Aufnahmeparameter variieren je nach Handy-Modell. Weitere Informationen findest du in der Handy-Kompatibilitätsliste (www.dji.com/osmo-mobile-6).
-

Firmware-Aktualisierung

Aktualisiere mit DJI Mimo die Firmware des Osmo Mobile 6. Die Aktualisierung der Firmware dauert etwa drei Minuten.

Aktualisierung durchführen

Stelle sicher, dass die Akkustandsanzeige grün oder gelb leuchtet, bevor du eine Aktualisierung startest. Verbinde den Osmo Mobile 6 mit deinem Mobilgerät und starte die DJI Mimo App. Falls eine Firmware-Aktualisierung verfügbar ist, erhältst du eine Meldung. Um mit der Aktualisierung zu beginnen, verbinde das Mobilgerät mit dem Internet und folge den Anweisungen auf dem Bildschirm.

Beende DJI Mimo nicht während der Aktualisierung der Firmware. Achte auf die Hinweise auf dem Bildschirm. Die Systemstatusanzeige blinkt abwechselnd grün und rot und leuchtet dann durchgehend grün, sobald die Firmware-Aktualisierung erfolgreich abgeschlossen ist.

Falls die Firmware nicht aktualisiert werden konnte, starte DJI Mimo neu, stelle eine Bluetooth-Verbindung her und versuche es erneut.

Lagerung

Der Osmo Mobile 6 wurde so konzipiert, dass er gefaltet werden kann, um die Lagerung und den Transport zu erleichtern. Achte darauf, dass der integrierte Verlängerungsstab vollständig eingezogen ist, und falte den Osmo Mobile 6 nach dem Ausschalten zusammen. Rotiere die Schwenk- und Neigeachse wie dargestellt, und falte den Gimbal zusammen. Die Markierung auf dem Achsenarm sollte in der Vertiefung des Griffs einrasten. Rotiere die Schwenkachse wie dargestellt, um sie einzurasten.

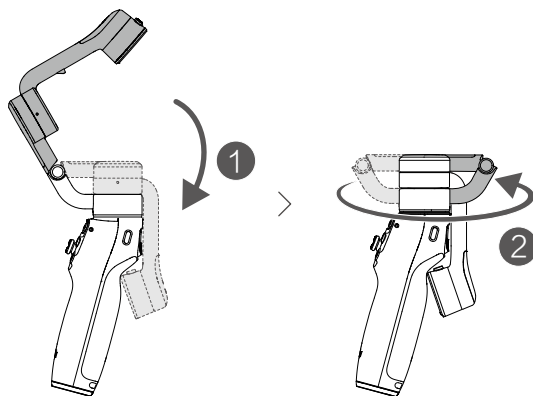

Technische Daten

Allgemeines	
Gimbal-Abmessungen	Ausgefaltet: 276 × 111,5 × 99 mm (L×B×H) Gefaltet: 189 × 84,5 × 44 mm (L×B×H)
Gewicht	Gimbal: Ca. 309 g Magnetische Handyklemme: Ca. 31 g
Max. Länge des integrierten Verlängerungsstabs	215 mm
Empfohlenes Telefongewicht	170 bis 290 g
Empfohlene Telefondicke	6,9 bis 10 mm
Empfohlene Telefonbreite	67 bis 84 mm
Akku	
Typ	Li-Po 2S
Chemische Zusammensetzung	LiCoO2
Kapazität	1.000 mAh
Energie	7,74 Wh
Spannung	6 bis 8,8 V
Ladetemperatur	5 °C bis 40 °C
Betriebstemperatur	0 °C bis 40 °C
Akkulaufzeit	Ca. 6 Stunden und 24 Minuten (unter idealen Bedingungen mit vollständig ausbalanciertem Gimbal gemessen)
Ladezeit	Ca. 1 Stunde und 24 Minuten (mit einem 10 W USB-C-Ladegerät gemessen)
Gimbal-Ladeanschluss	USB-C
Stromausgangsanschluss	-
Anschluss unten	1/4"-20 Gewindebohrung
Gimbal	
Leistungsaufnahme	1,1 W (Näherungswert, unter idealen Bedingungen gemessen)
Steuerbarer Bereich	Schwenken: -95° bis 95° Rollen: -100° bis 175° Neigen: -25° bis 40°
Mechanischer Bereich	Schwenken: -161,64° bis 173,79° Rollen: -120,30° bis 211,97° Neigen: -101,64° bis 78,55°
Max. steuerbare Geschwindigkeit	120°/s
Funkübertragung	
Modell	Bluetooth 5.1
Sonstiges	
App	DJI Mimo
Griffstativ	
Abmessungen	Länge: 138 mm Durchmesser: 32 mm
Gewicht	Ca. 72 g

WIR SIND FÜR DICH DA



Wende dich an

DJI SUPPORT



www.dji.com/osmo-mobile-6/downloads

Bei Fragen zu diesem Dokument wende dich bitte per E-Mail an DJI unter DocSupport@dji.com.

Copyright © 2022 DJI. Alle Rechte vorbehalten.