

DEUTSCH .....	3
ENGLISH .....	13
FRANÇAIS .....	23
ITALIANO .....	33
ESPAÑOL .....	43
NEDERLANDS .....	53
SVENSKA .....	63
SUOMI .....	73
DANSK .....	83
РУССКИЙ .....	93

VIELEN DANK, DASS  
SIE SICH FÜR DIESES  
SWAROVSKI OPTIK  
PRODUKT ENTSCHIEDEN  
HABEN. BEI FRAGEN  
WENDEN SIE SICH BITTE  
AN IHREN FACHHÄNDLER  
ODER KONTAKTIEREN SIE  
UNS DIREKT UNTER  
SWAROVSKIOPTIK.COM.

# 1. ÜBERBLICK

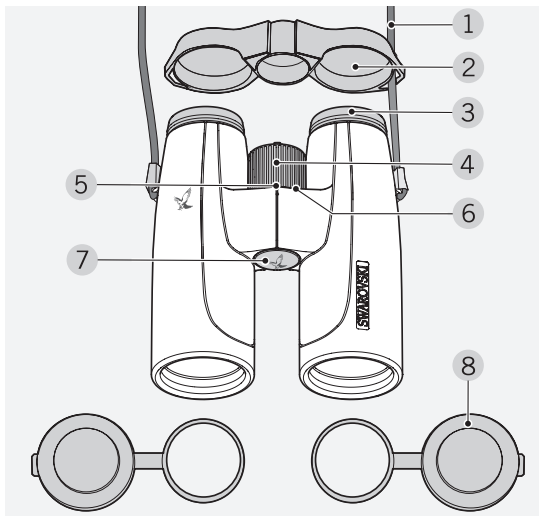

- |                      |   |
|----------------------|---|
| 1 Trageriemen        | 5 Dioptrienkala                         |
| 2 Okularschutzdeckel | 6 Dioptrien-Nullpunkt                   |
| 3 Drehaugenmuschel   | 7 Abdeckung des Stativanschlussgewindes |
| 4 Fokussierrad       | 8 Objektivschutzdeckel                  |

Zusätzlich im Lieferumfang enthalten:  
FBP Funktionstasche Pro, Reinigungstuch, Seife, Bürste

Im Auslieferungszustand des SLC ist der Riemen nicht montiert. Je nach Anforderung können Sie einfach und schnell den Riemen oder Sonderzubehör montieren.

# 2. RIEMENMONTAGE

- Ⓐ Montage mit einseitig eingehängtem Okularschutzdeckel (Empfehlung).
- Ⓑ Alternative: mit beidseitig eingehängtem Okularschutzdeckel.

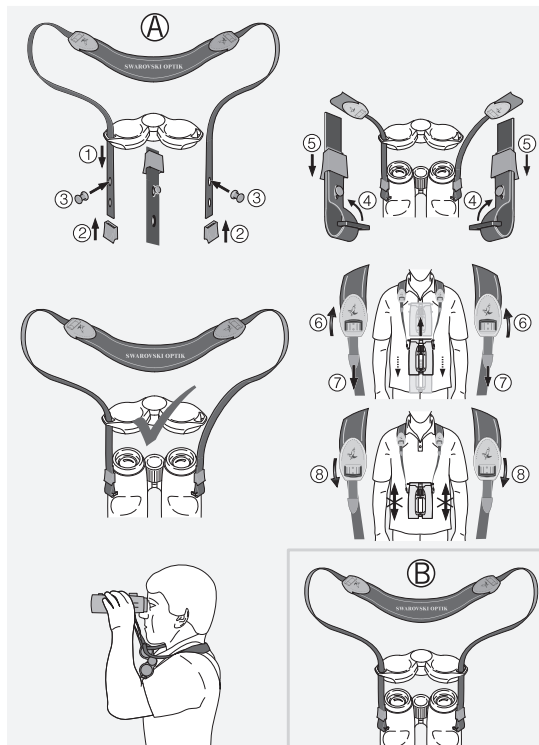

## 3. BEDIENUNG

### 3.1 EINSTELLUNG DER DREHAUGENMUSCHEL

Grundsätzlich stehen Ihnen drei (SLC 42) bzw. vier (SLC 56) verschiedene Einstellungspositionen mit unterschiedlichem Abstand des Auges zur Linse zur Verfügung. Somit können Sie individuell die Augenmuscheln auf Ihre persönliche Position einstellen.

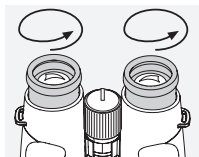

**Pos. A:** Ausgangsposition ohne Brille: Drehen Sie hierzu gegen den Uhrzeigersinn die Augenmuscheln ganz heraus.

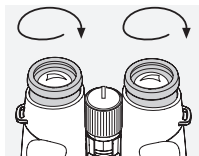

**Pos. B:** Ausgangsposition mit Brille: Drehen Sie beide Drehaugenmuscheln im Uhrzeigersinn bis zum Anschlag hinein.

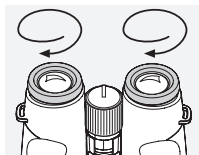

**Pos. C bzw. D:** Alternative Positionen bzw. Zwischenstufen für Brillenträger sowie nicht Brillenträger.

### 3.2 EINSTELLUNG DES AUGENABSTANDES

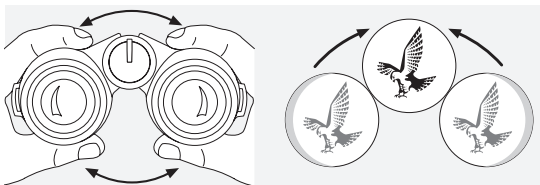

Um ein einziges rundes Bild zu sehen, müssen Sie beide Fernglashälften so weit knicken, bis keine störenden Schatten mehr auftreten.

### 3.3 EINSTELLUNG DER BILDSCHÄRFE

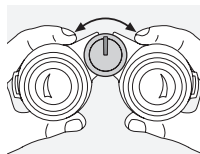

Durch Drehen des Fokussierrades können Sie jedes Objekt von der kürzesten Einstellentfernung (siehe technisches Datenblatt) bis unendlich scharf stellen.

Bei unendlich zeigt die kleine Nase des Fokussierrades nach oben.

### 3.4 DIOPTRIENAUSGLEICH

Um optimale Bildqualität zu erreichen, muss die eventuell unterschiedliche Sehkraft zwischen dem linken und dem rechten Auge ausgeglichen werden.

**Verwendung bei gleicher Sehkraft beider Augen:**

1. Ziehen Sie das Fokussierrad heraus.
2. Stellen Sie die Dioptrienskala durch Drehen des Fokussierrades auf „0“.
3. Drücken Sie danach das Fokussierrad wieder hinein.

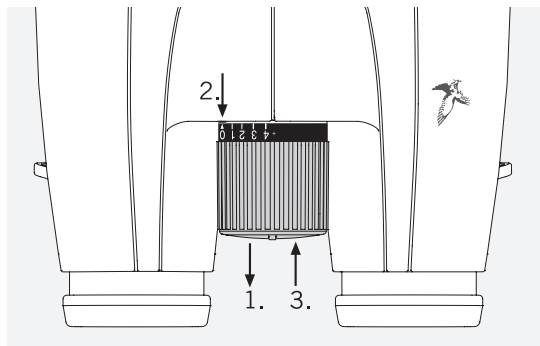



## Verwendung bei unterschiedlicher Sehkraft beider Augen:

1. Blicken Sie mit dem linken Auge durch das linke Okular und stellen Sie mit dem Fokussierrad die Bildschärfe eines ausgewählten Objektes ein.
2. Ziehen Sie das Fokussierrad heraus.
3. Blicken Sie nun mit dem rechten Auge durch das rechte Okular auf das selbe Objekt und stellen Sie mit dem Fokussierrad auf optimale Bildschärfe ein.
4. Drücken Sie danach das Fokussierrad wieder hinein.



**Tipp:** Bitte merken Sie sich Ihren persönlichen Dioptrienwert auf der Dioptrienskala, sodass Sie jederzeit Ihre persönliche Einstellung wieder vornehmen können.

## 3.5 STATIVANSCHLUSS

Drücken Sie die Abdeckung des Stativanschlussgewindes auf der Unterseite des Fernglases mit einer kleinen Münze vom Gerät. Zur Montage des Fernglases auf ein Stativ benötigen Sie den als Zubehör erhältlichen Stativadapter für SLC.

## 4. MONTAGEANLEITUNG DES OBJEKTIVSCHUTZDECKELS

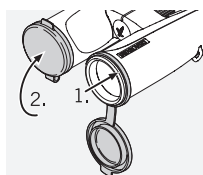

## 5. PFLEGE UND WARTUNG

### 5.1 REINIGUNGSTUCH

Mit dem beiliegenden Reinigungstuch aus Mikrofasern können Sie selbst empfindlichste Glasflächen reinigen. Es ist geeignet für Objektive, Okulare und Brillen. Bitte halten Sie das Reinigungstuch sauber, da Verunreinigungen die Linsenoberfläche beschädigen können. Ist das Tuch verschmutzt, können Sie es in handwarmer Seifenlauge waschen und an der Luft trocknen lassen. Verwenden Sie es bitte ausschließlich zur Reinigung von Glasflächen!

### 5.2 REINIGUNG

Wir haben großen Wert darauf gelegt, alle Elemente und Oberflächen besonders pflegeleicht zu gestalten.

**Reinigung Optik.** Um die optische Brillanz Ihres Fernglases dauerhaft zu gewährleisten, sollten Sie die Glasoberflächen schmutz-, öl- und fettfrei halten. Entfernen Sie zuerst gröbere Partikel mit einem Optikpinsel. Zur nachfolgenden gründlichen Reinigung empfiehlt sich ein leichtes Anhauchen und anschließendes Reinigen mit dem Reinigungstuch. Bei starker Verschmutzung (z.B. mit Sand) sind die Drehaugenmuscheln komplett abschraubbar und somit sehr einfach zu reinigen.

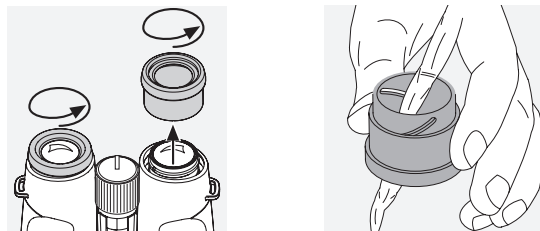

**Reinigung Gehäuseschutz.** Verwenden Sie dafür das beiliegende Soap & Brush-Kit. Schließen Sie Okular und Objektiv mit den Schutzabdeckungen. Nach Befeuchten der Bürste können Sie so die Seife in kreisenden Bewegungen aufschäumen.

Damit lässt sich der Gehäuseschutz sanft reinigen. Anschließend spülen Sie das Gerät mit klarem Wasser ab. Trocknen Sie das Gerät sorgfältig. Wurde die Optik nass, empfiehlt es sich, sie mit einem sauberen Tuch nur trockenzutupfen, um ein Zerkratzen zu verhindern. Spülen Sie die Bürste gründlich ab, und lassen Sie das Soap & Brush-Kit trocknen.

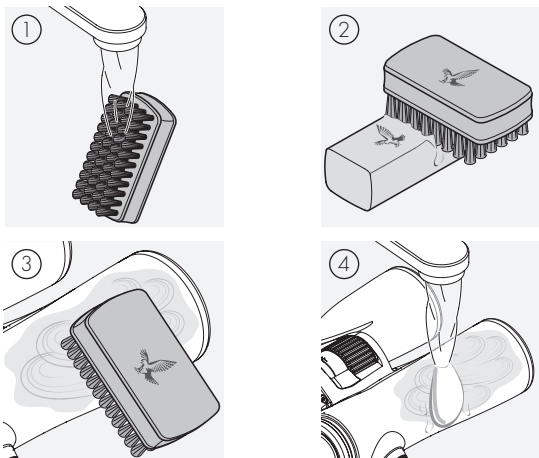

#### Hinweis:

Bitte achten Sie darauf, dass bei einer Reinigung in freier Natur das Seifenwasser nicht in den natürlichen Wasserkreislauf gelangt.

### 5.3 VERWENDUNG VON INSEKTENSCHUTZMITTELN

Der Wirkstoff DEET (Insektenschutzmittel) kann - je nach Konzentration - Kunststoffe sowie lackierte Oberflächen beeinträchtigen. Dies ist besonders der Fall, wenn das Mittel frisch aufgetragen wurde und noch feucht auf der Haut bzw. den Händen ist und dann mit der Oberfläche in Berührung kommt. Alternativ können Insektenschutzmittel auf Basis von ICARIDIN verwendet werden.

### 5.4 AUFBEWAHRUNG

Sie sollten Ihr Fernglas in seiner Tasche an einem gut gelüfteten Ort aufbewahren.



Ist das Fernglas nass, muss es vorher getrocknet werden.

In Tropengebieten oder in Gegenden mit hoher Umgebungsfeuchtigkeit ist der beste Lagerort ein luftdichter Behälter mit einem Feuchtigkeits-Absorptionsmittel (z. B. Silicagel).

### 6. ZU IHRER SICHERHEIT



Niemals mit dem Gerät in die Sonne blicken! Das führt zu einer Verletzung Ihrer Augen!



Niemals während des Gehens durch das Gerät blicken! Sie könnten Hindernisse übersehen.

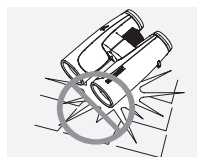

Schützen Sie bitte Ihr Gerät vor Stößen.

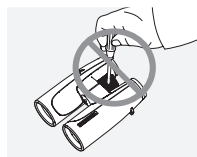

Reparatur- und Servicearbeiten dürfen nur von SWAROVSKI OPTIK Absam (Austria) oder SWAROVSKI OPTIK North America durchgeführt werden, ansonsten erlischt die Garantie.

## GARANTIE

Mit diesem SWAROVSKI OPTIK Produkt haben Sie ein hochwertiges Qualitätserzeugnis erworben, für das wir weltweit gültige Garantie- und Kulanzleistungen gewähren. Für nähere Informationen dazu gehen Sie bitte auf: [https://swarop.tk/general\\_warranty](https://swarop.tk/general_warranty)



## TECHNISCHE DATEN

Alle technischen Daten zu Ihrem Produkt finden Sie unter:  
[https://swarop.tk/slc\\_technicaldata](https://swarop.tk/slc_technicaldata)



WE THANK YOU FOR  
CHOOSING THIS  
PRODUCT FROM  
SWAROVSKI OPTIK. IF YOU  
HAVE ANY QUESTIONS,  
PLEASE CONSULT YOUR  
SPECIALIST DEALER OR  
CONTACT US DIRECTLY AT  
SWAROVSKIOPTIK.COM.

Alle Angaben sind typische Werte.

Änderungen in Ausführung und Lieferung sowie Druckfehler sind vorbehalten.

# 1. OVERVIEW

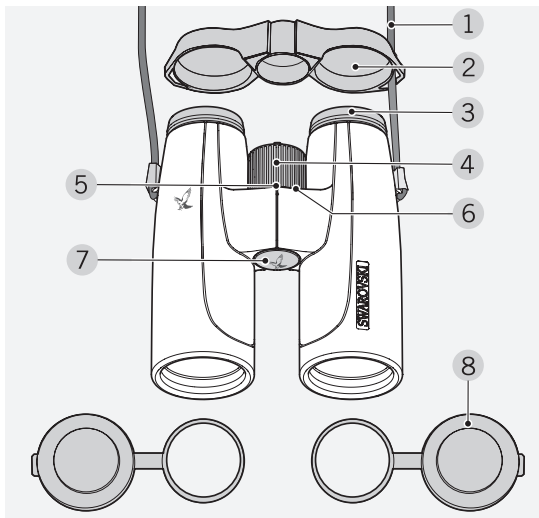

- |                          |  |
|--------------------------|--|
| 1 Carrying strap         | 5 Dioptic scale                            |
| 2 Eyepiece cover         | 6 Dioptic zero point                       |
| 3 Screw-in-type eye cups | 7 Covering for the tripod connector thread |
| 4 Focusing wheel         | 8 Objective lens cover                     |

Supplied with the SLC:  
FBP field bag pro, cleaning cloth, soap, brush

The strap is not attached to the SLC during delivery. You can easily attach the strap or special accessories.

# 2. ATTACHING THE STRAP

- Ⓐ Assembly with eyepiece cover attached on one side (recommended).
- Ⓑ Alternatively: with eyepiece cover attached on both sides.

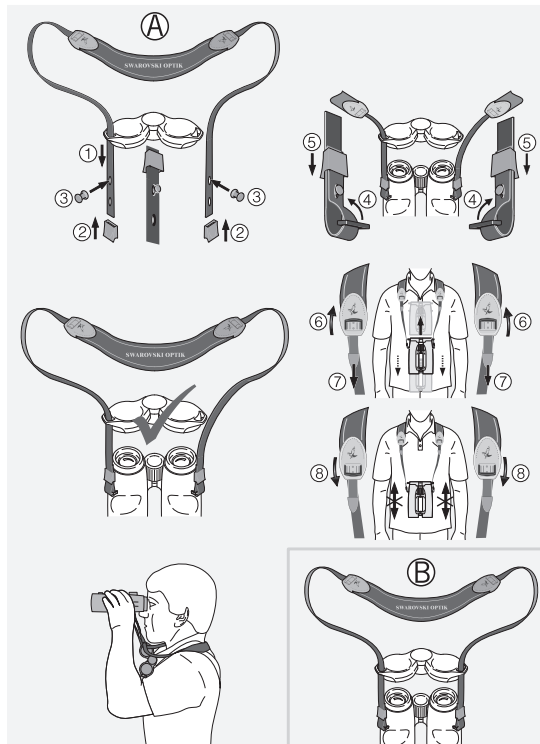

## 3. OPERATION

### 3.1 ADJUSTMENT OF THE SCREW-IN-TYPE EYE CUPS

Basically, there are three (SLC 42) or four (SLC 56) different adjustment positions available with different distances between the eye and the lens. This allows you to adjust the eye cups individually to your personal preference.

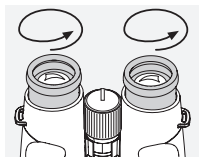

**Pos. A:** Initial position without eyeglasses: For this, twist out the eyecups counterclockwise to the full extent.

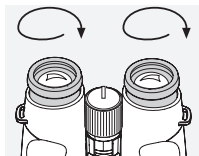

**Pos. B:** Initial position with eyeglasses: Twist in the eyecups clockwise until they stop.

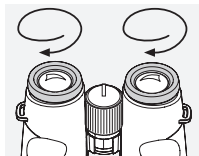

**Pos. C and D:** Alternative positions or interim adjustment stages for eyeglass-wearers and non-eyeglass-wearers.

### 3.2 ADJUSTMENT OF INTERPUPILLARY DISTANCE

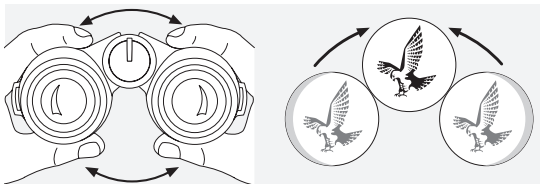

To see a single round image, turn the two halves of the binoculars until no irritating shadows can be seen.

### 3.3 ADJUSTMENT OF FOCUSING

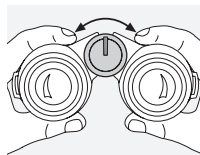

It is possible to bring every subject into focus from the shortest adjustment distance (see technical data sheet) to infinity by turning the focusing wheel.

In the infinity position the little nose of the focusing wheel is at the top.

### 3.4 DIOPTRIC COMPENSATION

To achieve optimal image quality, the possibly varying visual acuity between the left and right eye must be corrected.

**Use with equal acuity of both eyes:**

1. Pull the focusing wheel outwards.
2. By turning the focusing wheel, set the dioptic scale to "0".
3. Push the focusing wheel back in.

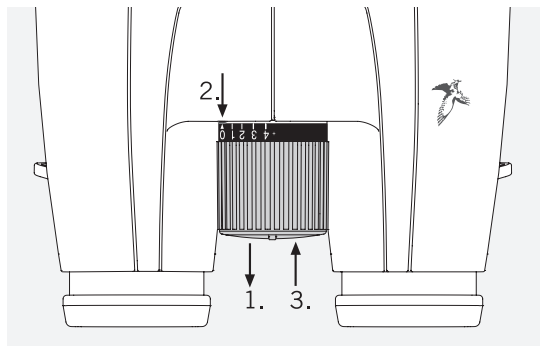

Use with varying acuity of both eyes:

1. Look through the left ocular with your left eye and turn the focusing wheel to focus sharply on a selected object.
2. Pull the focusing wheel outwards.
3. Now look at the same object through the right ocular with your right eye and again adjust the focusing wheel to attain optimal clarity.
4. Press the focusing wheel back in again.

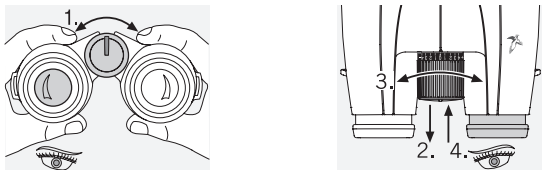

**Tip:** Please note your personal dioptric setting on the dioptric scale. With it you may adjust your individual dioptric setting anytime.

### 3.5 TRIPOD CONNECTOR

Remove the covering for the tripod connector thread on the underside of the binoculars using a small coin. To mount the binoculars on a tripod, you will need the tripod adapter for SLC, which is sold separately as an accessory.

## 4. ASSEMBLY INSTRUCTIONS FOR OBJECTIVE LENS COVER

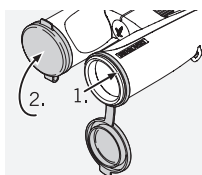

## 5. MAINTENANCE AND CARE

### 5.1 LENS-CLEANING CLOTH

You can clean high sensitive lens surfaces with the enclosed special microfibre cloth. It is suitable for objective lens, ocular lens and eyeglasses.

Please keep the cloth clean, as dirt can damage the lens surface. If the cloth becomes soiled it can be washed in lukewarm soapy water and left to dry. Please only use for cleaning lens surfaces!

### 5.2 CLEANING

We attach great importance to ensuring all elements and surfaces are very easy to clean.

**Cleaning the optics.** To ensure the long-lasting optical brilliance of your binoculars, you should keep the glass surfaces free from dirt, oil, and grease. First brush off any larger particles of dirt with an optical lens brush. Then breathe gently on the lens and polish it with the cleaning cloth to remove any remaining dirt. If it is very dirty (e.g. with sand), the twist-in eyecups can be completely unscrewed, making it very easy to clean.

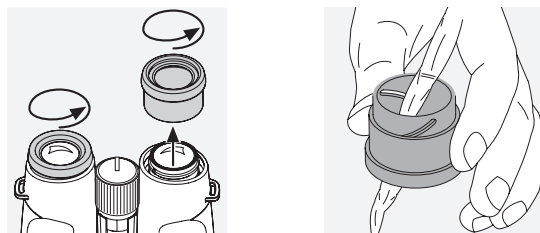

**Cleaning the protective housing.** Use the soap & brush kit (supplied). Close the covers on the eyepiece and objective lenses. Moisten the brush and apply the soap using circular movements to gently clean the housing. Rinse the binoculars with clean water and dry with care. If the optics become wet,

dab them dry with a clean cloth to prevent scratching. Rinse the brush thoroughly and leave the soap & brush kit to dry.

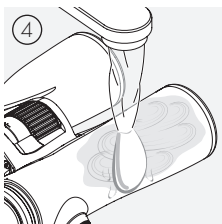
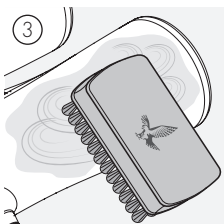
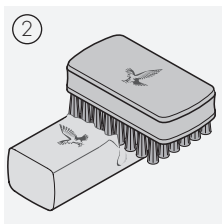
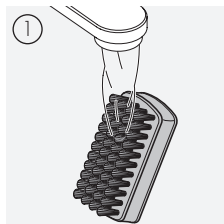

**Note:**

If you clean your binoculars outdoors, please ensure the soapy water does not contaminate the natural water cycle.

### 5.3 USING INSECT REPELLENTS

The active agent DEET (insect repellent) may - depending on the concentration - damage both synthetic materials and varnished surfaces. In particular, in cases where the product is newly applied and still damp on skin or hands which then come into contact with the surface.

As an alternative, insect repellents based on ICARIDIN can be used.

### 5.4 STORAGE

You should keep your binoculars in its bag in a wellventilated, dry place.

If the instrument is wet, it must be dried prior to storage.



In tropical regions or regions with a high degree of humidity the best place to store the instrument in is an air-tight receptacle along with a moisture-absorbing agent (e.g. silica gel).

### 5.5 SWAROVSKI OPTIK PATENTS USA:

- Eyepiece cover: US 6,179,427 B1

## 6. FOR YOUR SAFETY!

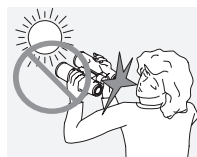

Never look at the sun with the binoculars! This leads to injury of your eyes!



Never look through the binoculars when walking! You could encounter obstacles!

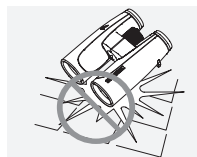

Please protect your binoculars from jolts and jars.

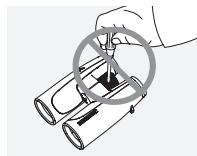

Repair and service work shall only be carried out by either SWAROVSKI OPTIK Absam (Austria) or SWAROVSKI OPTIK North America and any work by non-authorised parties shall render the warranty void.

## WARRANTY

This product from SWAROVSKI OPTIK is a high-quality instrument for which we grant worldwide warranty and goodwill services. For more information, please visit: [https://swarop.tk/general\\_warranty](https://swarop.tk/general_warranty)



## TECHNICAL DATA

You can find all technical data for your product at:  
[https://swarop.tk/slc\\_technicaldata](https://swarop.tk/slc_technicaldata)



MERCI D'AVOIR CHOISI  
CE PRODUIT DE LA  
MAISON SWAROVSKI  
OPTIK. POUR TOUTE  
QUESTION ADRESSEZ-VOUS  
A VOTRE DETAILLANT  
OU CONTACTEZ-NOUS  
DIRECTEMENT SUR  
SWAROVSKIOPTIK.COM.

All data are typical values.

We reserve the right to make changes regarding design and delivery.  
We accept no liability for printing errors.



# 1. VUE D'ENSEMBLE

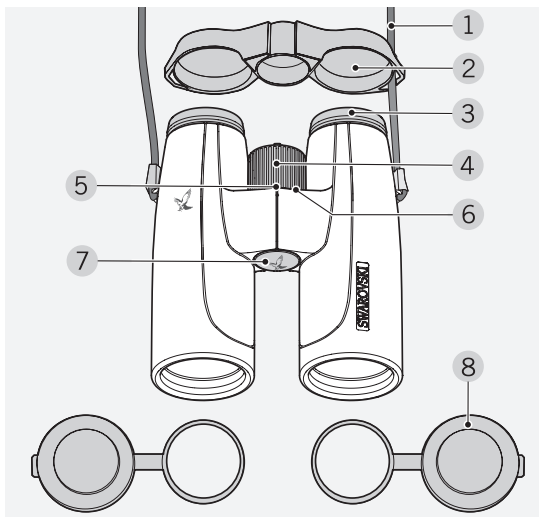

- |                                |  |
|--------------------------------|--|
| 1 Courroie en bandoulière      | 5 Graduation de la dioptrie                  |
| 2 Capuchon protecteur oculaire | 6 Réglage au zéro de la dioptrie             |
| 3 Bonnette oculaire rotative   | 7 Couvercle du filet de raccord pour trépied |
| 4 Molette de focalisation      | 8 Capuchon protecteur objectif               |

Fournis en plus avec les jumelles SLC :  
 FBP étui fonctionnel pro, lingette de nettoyage, savon, brosse

Lors de la livraison, la courroie n'est pas montée sur les jumelles SLC. Vous pouvez rapidement et facilement attacher la courroie ou des accessoires spéciaux en fonction de vos besoins.

# 2. MONTAGE DE LA COURROIE

- Ⓐ Montage avec capuchon protecteur oculaire accroché d'un seul côté (recommandé).
- Ⓑ Variante : avec capuchon protecteur oculaire accroché des deux côtés.

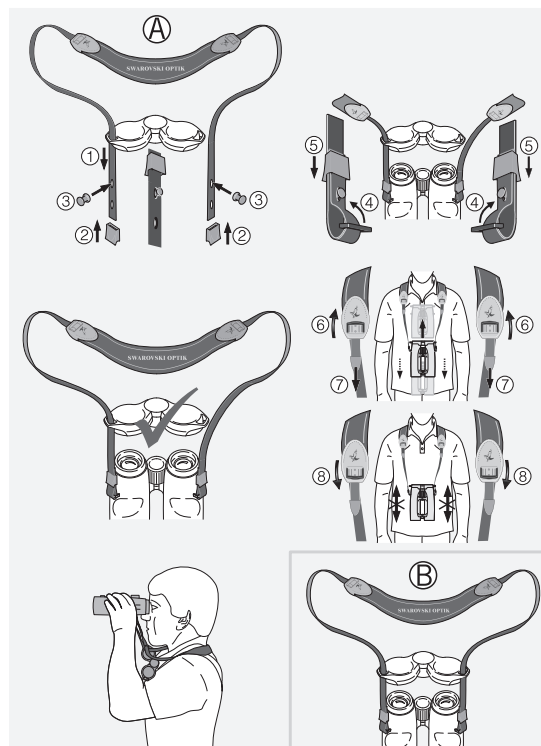

## 3. MISE EN SERVICE

### 3.1 REGLAGE DE LA BONNETTE OCULAIRE ROTATIVE

Il y a en fait trois (SLC 42) ou quatre (SLC 56) positions possibles avec des distances différentes ajustables entre l'œil et la lentille de la jumelle. Cela vous permet d'adapter les bonnettes individuellement à votre physionomie.

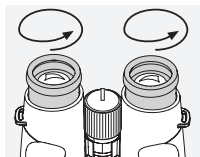

**Pos. A:** Position de départ sans lunettes : tournez complètement les bonnettes oculaires dans le sens inverse des aiguilles d'une montre.

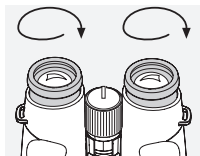

**Pos. B:** Position de départ avec lunettes : tournez les deux bonnettes oculaires rotatives dans le sens des aiguilles d'une montre jusqu'à la butée.

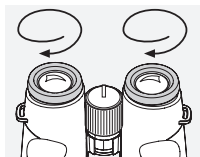

**Pos. C et D:** Positions alternatives ou échelons intermédiaires pour porteurs de lunettes ou non.

### 3.2 REGLAGE DE LA DISTANCE INTERPUPILLAIRE

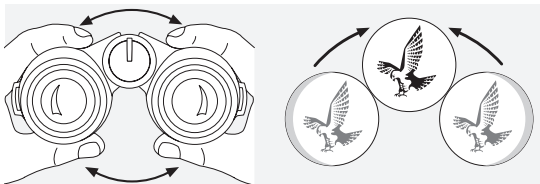

Pour pouvoir obtenir une seule image circulaire, il faut que vous écartiez les deux lunettes de vos jumelles jusqu'à ce que les ombres gênantes aient entièrement disparu.

### 3.3 REGLAGE DE LA NETTETE DE L'IMAGE

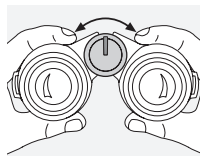

En faisant tourner la molette de focalisation, vous pouvez faire la mise au point sur chaque objet, de la distance minimum de mise au point (voir la fiche signalétique technique) à l'infini.

En position « infini », le petit taquet de la molette est dirigé vers le haut.

### 3.4 CORRECTION DIOPTRIQUE

Pour pouvoir obtenir une qualité irréprochable de l'image, il importe de compenser les différences d'acuité visuelle entre l'œil gauche et l'œil droit.

**Utilisation avec une acuité visuelle identique pour les deux yeux :**

1. Sortez la molette de focalisation.
2. Mettez la graduation de la dioptrie en position « 0 » en tournant la molette de focalisation.
3. Enfoncez à nouveau la molette de focalisation.

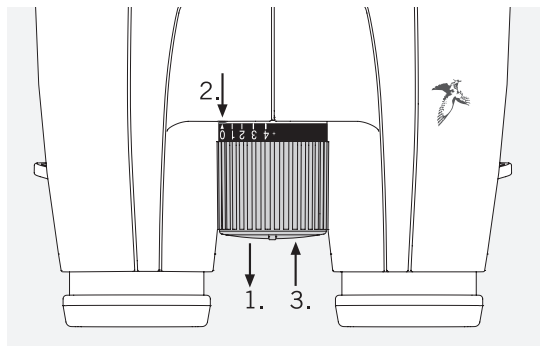

Utilisation avec une acuité visuelle variant d'un oeil à l'autre :

1. Regardez avec l'oeil gauche à travers l'oculaire gauche et réglez la netteté d'un objet déterminé à l'aide de la molette de focalisation.
2. Sortez la molette de focalisation.
3. Regardez à présent avec l'oeil droit à travers l'oculaire droit en fixant le même objet et servez-vous de la molette pour obtenir une netteté optimale de l'image.
4. Enfoncez à nouveau la molette de focalisation.

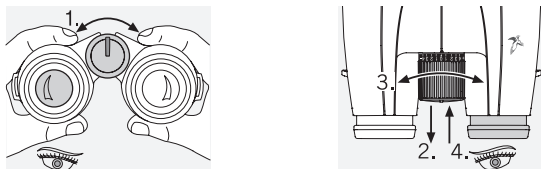

**Astuce :** Merci de mémoriser vos données dioptriques personnelles sur l'échelle dioptrique. Ainsi vous pourrez ajuster votre dioptrie personnelle à chaque instant.

### 3.5 RACCORD DE TRÉPIED

Retirer le couvercle du connecteur trépied sous les jumelles avec une petite pièce de monnaie. Pour monter les jumelles sur un trépied, vous avez besoin de l'adaptateur trépied pour SLC, qui est vendu séparément comme accessoire.

## 4. INSTRUCTION DE MONTAGE DU CAPUCHON PROTECTEUR DE L'OBJECTIF

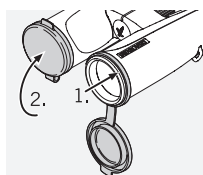

## 5. MAINTENANCE ET ENTRETIEN

### 5.1 TISSU DE NETTOYAGE

Ce tissu spécial fait de microfibres est idéal pour nettoyer les verres les plus délicats : objectifs, oculaires et lunettes. Veillez à ce que le tissu soit toujours propre car des impuretés risqueraient de rayer la surface des lentilles. Lorsque le tissu est sale, il suffit de le laver à l'eau tiède et savonneuse et de le laisser ensuite sécher à l'air. Ne l'utilisez que pour nettoyer des surfaces en verre !

### 5.2 NETTOYAGE

Nous attachons une grande importance à la facilité de nettoyage de tous les éléments et surfaces.

**Nettoyage des optiques.** Pour préserver durablement la brillance optique de vos jumelles, veillez à éviter la présence de poussière, d'huile et de graisse sur les surfaces en verre. Éliminez d'abord les grosses particules à l'aide d'un pinceau-brosse optique. Ensuite, soufflez doucement sur la lentille et essuyez-la avec le chiffon de nettoyage pour éliminer toute salissure restante. Si elles sont très sales (par exemple, en présence de sable), les bonnettes oculaires rotatives peuvent être complètement dévissées, afin d'en faciliter le nettoyage.

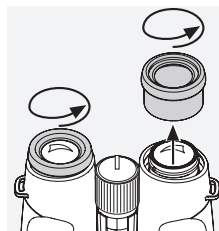

**Nettoyage du boîtier protecteur.** Utilisez le savon et la brosse (fournis). Refermez les capuchons protecteurs d'oculaire et d'objectif. Humidifiez la brosse, puis appliquez le savon en effectuant des mouvements circulaires, afin de nettoyer délica-

tement le boîtier. Rincez les jumelles à l'eau claire et séchez-les avec soin. Si les optiques deviennent humides, tamponnez-les avec un chiffon propre, afin d'éviter de les rayer. Rincez soigneusement la brosse et laissez sécher le savon et la brosse.

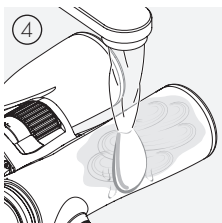
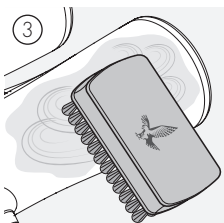
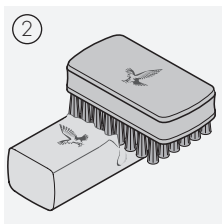
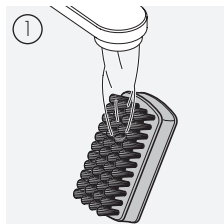

#### Remarque :

Si vous nettoyez vos jumelles en plein air, assurez-vous que l'eau savonneuse ne contamine pas le cycle naturel de l'eau.

### 5.3 UTILISATION DE PRODUITS INSECTIFUGES

L'agent actif DEET (insectifuge) peut, selon sa concentration, endommager les matériaux synthétiques et les surfaces vernies. C'est notamment le cas lorsque le produit récemment appliqué sur la peau ou les mains est encore humide et se trouve en contact avec la surface.

Les produits insectifuges à base d'ICARIDIN peuvent être utilisés à la place.

### 5.4 ENTREPOSAGE

Nous vous recommandons d'entreposer vos jumelles dans leur étui à un endroit sec et bien aéré.



Lorsque les jumelles sont mouillées, il faut au préalable les sécher. Dans les zones tropicales ou dans des régions où règne une forte humidité ambiante, il vaut mieux entreposer vos jumelles dans un étui étanche à l'air doté d'un produit absorbant l'humidité (du type Silicagel).

### 6. POUR VOTRE SECURITE

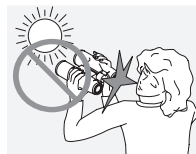

N'orientez en aucun cas vos jumelles directement vers le soleil ! Vous risqueriez de provoquer des lésions oculaires !

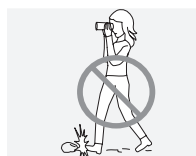

Ne jamais regarder à travers les jumelles lorsque vous vous déplacez ! Vous risqueriez de ne pas voir des obstacles !

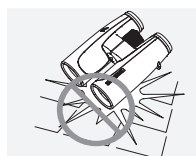

Veillez mettre vos jumelles à l'abri des chocs.

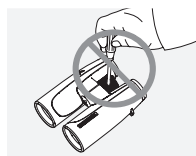

Les travaux de réparations et de remise en état ne doivent être effectués que par SWAROVSKI OPTIK Absam (Austria) ou par SWAROVSKI OPTIK North America. Faute de quoi la garantie ne serait plus valable.

## GARANTIE

Ce produit SWAROVSKI OPTIK est un instrument de haute qualité, pour lequel nous accordons une garantie mondiale et des gestes commerciaux. Pour plus d'informations, veuillez consulter le site web :

[https://swarop.tk/general\\_warranty](https://swarop.tk/general_warranty)



## CARACTÉRISTIQUES TECHNIQUES

Vous trouverez toutes les caractéristiques techniques relatives à votre produit à l'adresse suivante : [https://swarop.tk/slc\\_technicaldata](https://swarop.tk/slc_technicaldata)



LA RINGRAZIAMO  
PER AVER SCELTO UN  
PRODOTTO SWAROVSKI  
OPTIK. PER ULTERIORI  
INFORMAZIONI LA  
PREGHIAMO DI RIVOLGERSI  
AD UN RIVENDITORE  
AUTORIZZATO OPPURE  
CI CONTATTI SU  
SWAROVSKIOPTIK.COM.

Toutes les données sont des valeurs standard.

Sous réserve de modifications ultérieures concernant la conception, la livraison et les erreurs d'impression.

# 1. TAVOLA PROSPETTICA

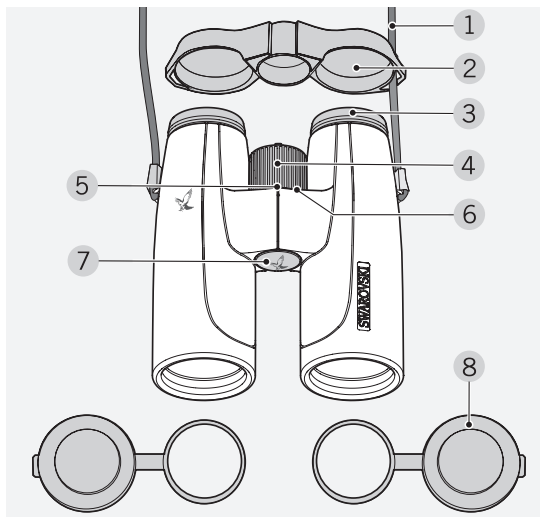

- |                                       |   |
|---------------------------------------|---|
| 1 Tracolla                            | 5 Scala delle diottrie                  |
| 2 Coperchio di protezione per oculare | 6 Azzeramento diottrie                  |
| 3 Conchiglia oculare girevole         | 7 Tappo dell'attacco per treppiede      |
| 4 Rotella de focalizzazione           | 8 Coperchio di protezione per obiettivo |

Fornitura supplementare con la gamma SLC: FBP custodia multifunzionale pro, panno detergente, detergente, spazzola

Quando il prodotto viene acquistato, la tracolla non è attaccata al SLC. In base alle proprie esigenze, è possibile attaccare la tracolla o altri particolari accessori in modo rapido e semplice.

# 2. APPLICAZIONE DELLA TRACOLLA

- Ⓐ Montaggio con coperchio di protezione per oculare fissato su un lato solo (raccomandato).
- Ⓑ Alternativa: con coperchio di protezione per oculare fissato su entrambi i lati.

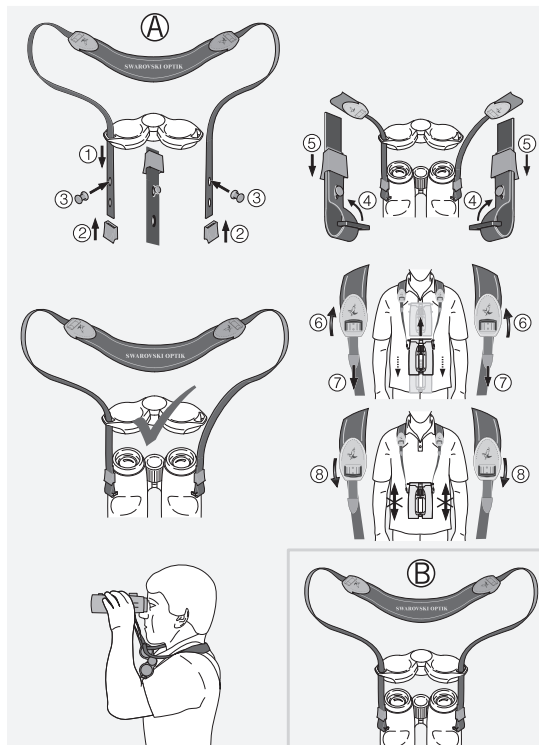

## 3. USO

### 3.1 REGOLAZIONE DELLE CONCHIGLIE OCULARI GIREVOLI

Fondamentalmente, ci sono tre (SLC 42) o quattro (SLC 56) regolazioni differenti disponibili per le diverse distanze tra l'occhio e le lenti. Ciò consente di regolare le conchiglie oculari secondo le proprie esigenze.

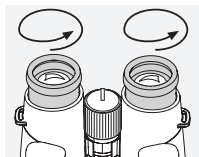

**Pos. A:** Posizione iniziale senza occhiali: estrarre completamente le conchiglie oculari ruotandole in senso antiorario.

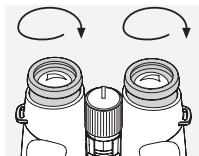

**Pos. B:** Posizione iniziale con occhiali: ritrarre entrambe le conchiglie oculari girevoli in senso orario fino all'arresto.

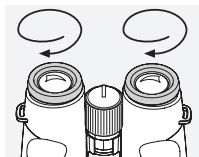

**Pos. C e D:** Posizioni alternative e gradi intermedi per portatori e non portatori di occhiali.

### 3.2 REGOLAZIONE DELLA DISTANZA OCULARE

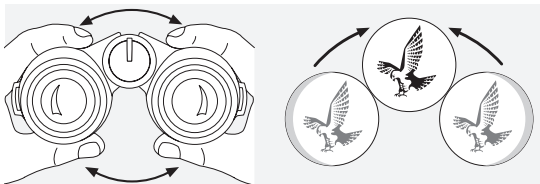

Per ottenere un'unica immagine circolare, i due corpi del binocolo vanno piegati fino al punto in cui nella visuale non appaiano più fastidiose ombre.

### 3.3 MESSA A FUOCO DELL'IMMAGINE

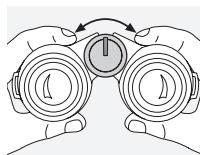

Ruotando la rotella de focalizzazione Le sarà possibile ottenere un'immagine nitida di qualsiasi oggetto posto ad una distanza ridotta (vedi scheda tecnica) fino all'infinito.

Nella posizione d'infinito la tacca della rotella di focalizzazione è rivolta verso l'alto.

### 3.4 COMPENSAZIONE DELLE DIOTTRIE

Per raggiungere una qualità d'immagine ideale bisogna compensare l'eventuale diversa capacità visiva fra l'occhio sinistro e quello destro.

**Uso con uguale capacità visiva di entrambi gli occhi:**

1. Tirate la rotella di focalizzazione verso l'esterno.
2. Girando la rotella di focalizzazione regolate la scala delle diottrie sullo «0».
3. Fate quindi rientrare la rotella di focalizzazione.

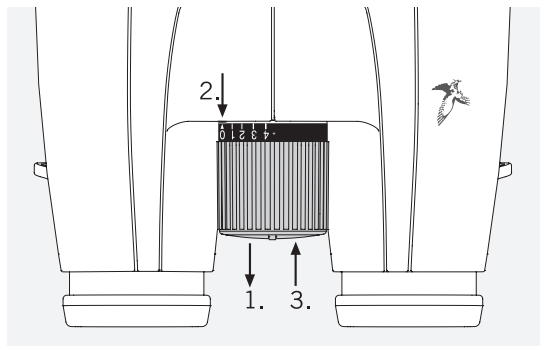

Uso con differente capacità visiva di entrambi gli occhi:

1. Con l'occhio sinistro guardate attraverso l'oculare sinistro e mettete a fuoco l'immagine dell'oggetto prescelto con l'ausilio della rotella di focalizzazione.
2. Tirate la rotella di focalizzazione verso l'esterno.
3. Con l'occhio destro guardate ora lo stesso oggetto attraverso l'oculare destro e mettete perfettamente a fuoco la stessa immagine con l'ausilio della rotella di focalizzazione.
4. Fate quindi rientrare la rotella di focalizzazione.

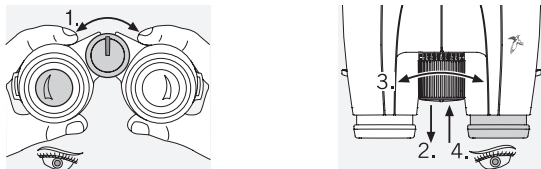

**Tip:** Si prega di regolare la propria compensazione diottrica con la scala delle diottrie, con essa si potranno correggere le proprie diottrie in qualsiasi momento.

### 3.5 ATTACCO PER TREPPIEDE

Svitare il tappo della filettatura del treppiede utilizzando una moneta. Per montare il binocolo sul treppiede è necessario utilizzare l'adattatore per treppiede per SLC, che viene venduto separatamente come accessorio.

## 4. ISTRUZIONI PER IL MONTAGGIO DEL COPERCHIO PROTETTIVO DELL'OBBIETTIVO

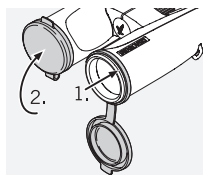

## 5. CURA E MANUTENZIONE

### 5.1 PANNO DETERGENTE

Con l'ausilio dello speciale panno in microfibra sarà possibile effettuare la pulizia delle superfici in vetro più delicate. Il panno è adatto alla pulizia di obiettivi, oculari e occhiali. Si consiglia di tenerlo pulito dato che lo sporco può danneggiare la superficie delle lenti. Nel caso il panno si sporchi, è possibile lavarlo in acqua saponata tiepida e lasciarlo asciugare all'aria. Usarlo esclusivamente per la pulizia delle superfici in vetro!

### 5.2 PULIZIA

Per noi è davvero importante che tutti gli elementi e le superfici siano facili da pulire.

**Pulizia elementi ottici.** Per preservare nel tempo la brillantezza ottica del vostro binocolo, vi consigliamo di evitare che le superfici in vetro entrino in contatto con sporco, olio e grasso. Come prima cosa rimuovete le particelle più grandi con un pennello per lenti ottiche, quindi inumidite leggermente la lente con il fiato e pulitela con il panno per rimuovere ogni residuo di sporco. In caso di sporco ostinato (ad esempio sabbia), le conchiglie oculari girevoli possono essere completamente svitate ed essere così pulite più facilmente.

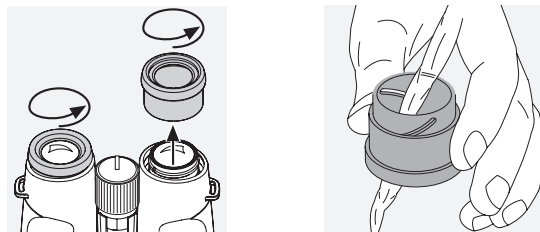

**Pulizia corpo del binocolo.** Utilizzate il kit detergente e spazzola (in dotazione). Chiudete gli obiettivi e gli oculari con le apposite coperture. Inumidite la spazzola e applicate il detergente con movimenti circolari per pulire delicatamente



il corpo del binocolo. Risciacquate il binocolo con acqua pulita e asciugatelo con cura. Se gli elementi ottici si bagnano, asciugateli con un panno pulito per evitare graffi. Risciacquate accuratamente la spazzola e lasciate asciugare il kit detergente e spazzola.

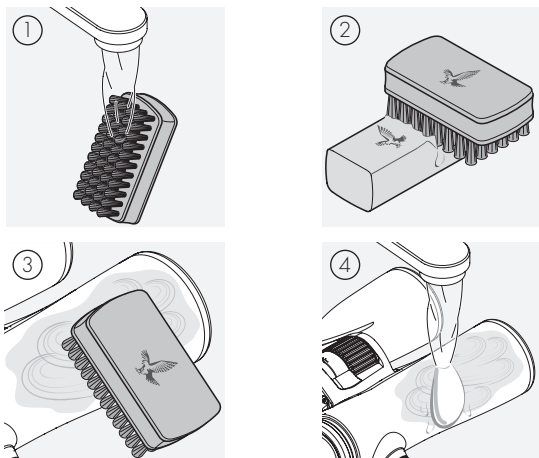

#### Nota:

Se pulite il binocolo all'aperto, assicuratevi che l'acqua isaponata non contami il ciclo naturale dell'acqua.

### 5.3 UTILIZZO DI REPELLENTI PER INSETTI

L'agente attivo DEET (repellente per insetti) potrebbe, a seconda della concentrazione, danneggiare i materiali sintetici e le superfici verniciate. In particolare, nei casi in cui il prodotto è stato da poco applicato ed è ancora umido sulla pelle o sulle mani che poi entrano in contatto con la superficie.

Come alternativa, è possibile utilizzare repellenti per insetti a base di ICARIDIN.

### 5.4 STOCCAGGIO

Vi consigliamo di conservare il binocolo nella sua custodia in un luogo ben aerato e asciutto.



In caso il cannocchiale sia umido, è necessario asciugarlo prima di riparlo.

Nelle regioni tropicali o in zone con elevata umidità dell'aria, il migliore luogo dove conservarlo è un contenitore ermetico con un assorbente d'umidità (p. es. silicagel).

## 6. PER LA VOSTRA SICUREZZA

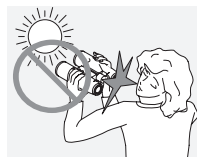

Non guardate mai il sole attraverso il binocolo! Ciò può causarVi gravi lesioni agli occhi!

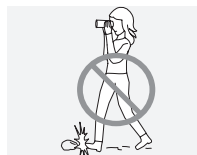

Non usate mai il binocolo mentre siete in movimento! Ciò potrebbe impedirVi di scorgere degli ostacoli!

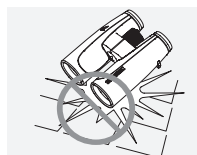

Proteggete il binocolo dagli urti.

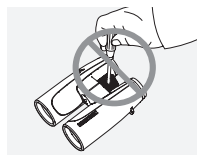

Tutte le riparazioni devono essere eseguite da SWAROVSKI OPTIK Absam (Austria) o SWAROVSKI OPTIK North America. I lavori di riparazione eseguiti da persone non autorizzate, avranno come conseguenza l'annullamento della garanzia.

## GARANZIA

Questo articolo di SWAROVSKI OPTIK è un prodotto di alta qualità, per il quale forniamo servizi di garanzia e correttezza commerciale in tutto il mondo. Per ulteriori informazioni, visitate:

[https://swarop.tk/general\\_warranty](https://swarop.tk/general_warranty)



## DATI TECNICI

Tutti i dati tecnici del prodotto possono essere consultati alla pagina:

[https://swarop.tk/slc\\_technicaldata](https://swarop.tk/slc_technicaldata)



LE AGRADECEMOS QUE  
HAYA ELEGIDO COMPRAR  
UN INSTRUMENTO DE  
SWAROVSKI OPTIK.  
SI TUVIERA CUALQUIER  
DUDA O CONSULTA,  
PÓNGASE EN CONTACTO  
CON SU AGENTE  
ESPECIALIZADO O  
DIRECTAMENTE CON  
NOSOTROS EN  
SWAROVSKIOPTIK.COM.

Tutti i dati riportati sono valori tipici.

Con la riserva di apportare modifiche a modelli e forniture e salvo errori di stampa.

# 1. RESUMEN

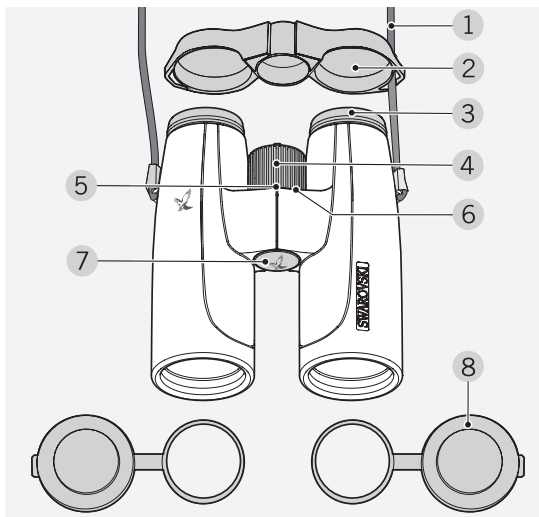

- |                                  |                                    |
|----------------------------------|------------------------------------|
| 1 Correa                         | 5 Escala de dioptrías              |
| 2 Tapa protectora para el ocular | 6 Punto 0 (dioptrías)              |
| 3 Copa ocular giratoria          | 7 Cubierta de la rosca de conexión |
| 4 Rueda de enfoque               | 8 Tapa protectora para el objetivo |

También suministrado con los SLC:  
FBP funda Pro, paño de limpieza, jabón, cepillo

Los SLC se suministran con la correa desmontada. Dependiendo de sus necesidades, puede colocar la correa o accesorios especiales de forma rápida y sencilla.

# 2. COLOCAR LA CORREA

- Ⓐ Montaje con la tapa protectora para el ocular enganchada en un lado (aconsejable).
- Ⓑ Alternativa: con la tapa protectora para el ocular enganchada a ambos lados.

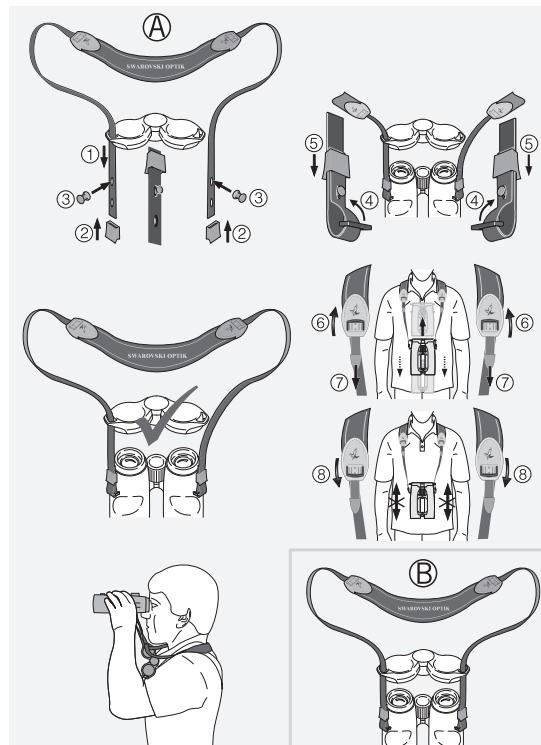

## 3. FUNCIONAMIENTO

### 3.1 AJUSTE DEL ANILLO GIRATORIO DEL OCULAR

Básicamente hay tres (SLC 42) o cuatro (SLC 56) posiciones de ajuste, con distancias diferentes entre el ojo y la lente. Esto le permite un ajuste de cada una de las copas individualmente según sus preferencias.

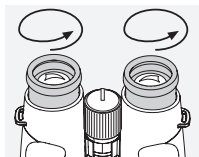

**Pos. A:** Posición de salida sin gafas: Gire las copas oculares en sentido contrario a las agujas del reloj hacia afuera.

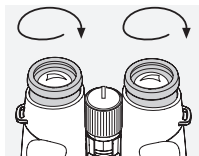

**Pos. B:** Posición de salida con gafas: Gire ambas copas oculares en el sentido de las agujas del reloj hasta el tope.

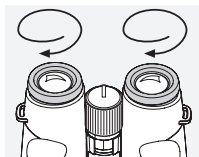

**Pos. C y D:** Posiciones alternativas y niveles intermedios tanto para los que llevan gafas como para los que no.

### 3.2 AJUSTE DE LA DISTANCIA INTERPUPILAR

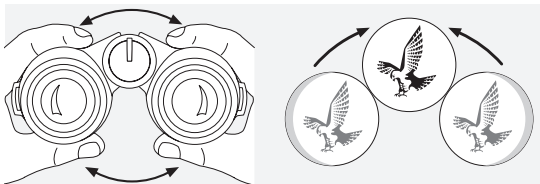

Para obtener una imagen redonda y única, debe abrir los binoculares hasta la posición en que deje de apreciar sombras molestas.

### 3.3 AJUSTE DEL ENFOQUE DE IMAGEN

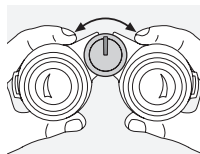

Girando la rueda de enfoque puede ajustar la nitidez para cualquier objeto, desde la distancia de ajuste más corto (consulte los datos técnicos) hasta el infinito. Cuando enfoca al infinito la pequeña señal de la rueda se encuentra arriba.

### 3.4 COMPENSACIÓN DE DIOPTRÍAS

Para alcanzar la mejor calidad de imagen quizás es necesario ajustar la distinta capacidad de visión entre el ojo izquierdo y el derecho.

**Empleo con igual agudeza visual en los dos ojos:**

1. Extraiga la rueda de enfoque.
2. Ajuste girando la escala de dioptrías al valor «0».
3. Introduzca de nuevo la rueda de enfoque.

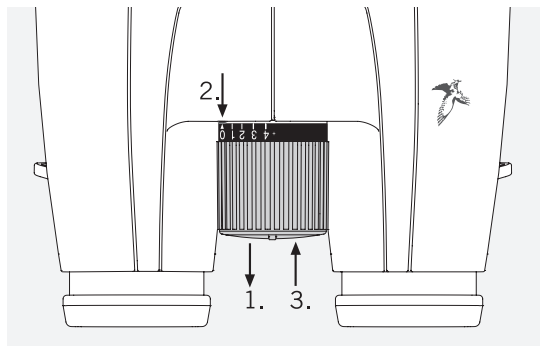

### Empleo con diferente agudeza visual en los dos ojos:

1. Mire con el ojo izquierdo por el correspondiente ocular y con la rueda de enfoque ajuste la nitidez de algún objeto.
2. Extraiga la rueda de enfoque.
3. Mire ahora con el ojo derecho por el ocular derecho y con la rueda de enfoque ajuste la nitidez del mismo objeto.
4. Introduzca de nuevo la rueda de enfoque.

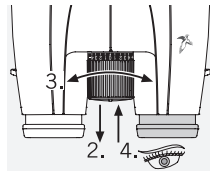
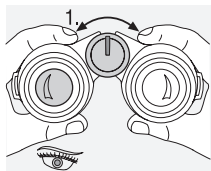

**Tip:** Por favor revise el selector de dioptrías. Con él puede ajustar las dioptrías siempre que lo necesite.

### 3.5 CONEXIÓN PARA EL TRÍPODE

Retire la cubierta del conector del trípode, que se encuentra en la parte inferior de los binoculares, usando una moneda pequeña. Para montar los binoculares en un trípode necesitará el adaptador de trípode para SLC, que se vende de manera separada como accesorio.

## 4. INSTRUCCIONES DE MONTAJE DE LA TAPA DE PROTECCIÓN DEL OBJETIVO

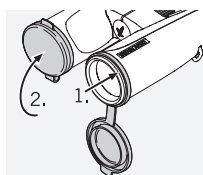

## 5. MANTENIMIENTO Y CUIDADO

### 5.1 PAÑO DE LIMPIEZA

Con su tejido especial de microfibras puede limpiar hasta las superficies de cristal más delicadas. Es un paño ideal para la limpieza de objetivos, oculares y gafas. Este paño debe mantenerse bien limpio para evitar que la suciedad pueda dañar la superficie de la lente. Si el paño se ensucia es necesario lavarlo con agua jabonosa templada y dejar secar después al aire. ¡Utilícelo exclusivamente para limpiar superficies de cristal!

### 5.2 LIMPIEZA

Damos gran importancia a que todos los elementos y superficies sean muy fáciles de limpiar.

**Cómo limpiar los elementos ópticos.** Para proteger la sobresaliente calidad óptica de sus binoculares, mantenga en todo momento las superficies de cristal libres de suciedad, aceite y grasa. Primero cepille las partículas más grandes de suciedad con un cepillo para lentes ópticas. Luego exhale suavemente sobre la lente y límpiela con el paño de limpieza para eliminar la suciedad restante. Si están muy sucias (por ejemplo, con arena), las copas oculares giratorias se pueden desenroscar por completo, lo que facilita su limpieza.

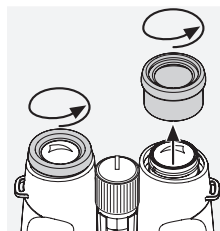

**Limpieza de la montura protectora.** Use el kit de jabón y cepillo suministrado. Cierre las tapas del ocular y los objetivos. Humedezca el cepillo y aplique el jabón con movimientos

circulares para limpiar suavemente la montura. Enjuague los binoculares con agua limpia y séquelos con cuidado. Si se mojaran las ópticas, séquelas con un paño limpio para evitar rayarlas. Enjuague bien el cepillo y deje secar el kit de jabón y cepillo.

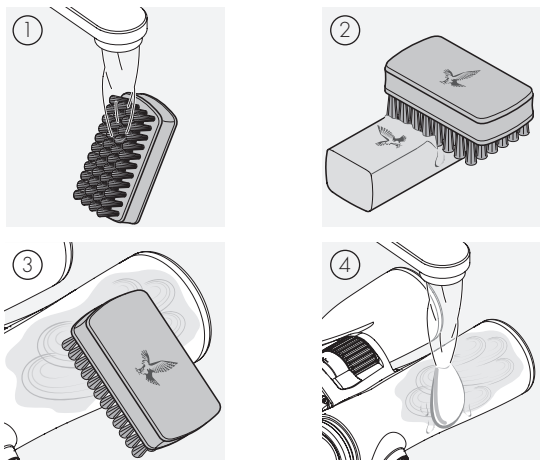

#### Nota:

Si limpia sus binoculares al aire libre, asegúrese de que el agua jabonosa no contamine el ciclo natural del agua.

### 5.3 USO DE REPELENTES DE INSECTOS

El agente activo de repelente de insectos DEET puede - en función de la concentración - dañar los materiales sintéticos y las superficies lacadas o barnizadas. Especialmente en aquellos casos en los que el producto se acaba de aplicar sobre manos o piel y éstas entran en contacto con la superficie cuando todavía están húmedas.

Como alternativa, se pueden utilizar repelentes a base de ICARIDINA.

### 5.4 CONSERVACIÓN

Debe guardar sus binoculares en su estuche, en un lugar seco y aireado.



Si están mojados, debe secarlos antes de guardarlos.

En zonas de clima tropical o de una alta humedad ambiental, guárdelos en un envase hermético con algún producto que absorba la humedad (p.ej. bolsitas de silicagel...).

## 6. ¡PARA SU SEGURIDAD!



¡No mire jamás con los binoculares directamente hacia el sol! ¡Podría dañar su vista!

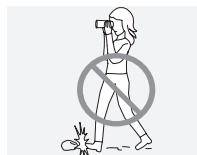

¡No es aconsejable usar los binoculares mientras está andando! ¡Podría no ver algún posible obstáculo!

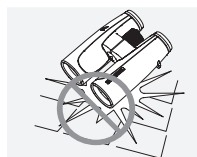

Proteja sus binoculares de los golpes.

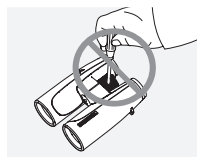

Las reparaciones y el mantenimiento sólo deberán ser llevadas a cabo por SWAROVSKI OPTIK Absam (Austria) o SWAROVSKI OPTIK North America, cualquier trabajo realizado por personas no autorizadas representará la pérdida de la garantía.

## GARANTÍA

Este producto de SWAROVSKI OPTIK es un instrumento de alta calidad para el que concedemos servicios de garantía y buena voluntad a nivel mundial. Si desea obtener más información, visite:

[https://swarop.tk/general\\_warranty](https://swarop.tk/general_warranty)



## DATOS TÉCNICOS

Encontrará todos los datos técnicos de su producto en:

[https://swarop.tk/slc\\_technicaldata](https://swarop.tk/slc_technicaldata)



WIJ DANKEN U HARTELIJK  
DIT PRODUCT VAN DE  
FIRMA SWAROVSKI OPTIK  
GEKOZEN TE HEBBEN.  
MOCHT U VRAGEN  
HEBBEN, RAADPLEEG DAN  
A.U.B. UW VAKHANDELAAR  
OF NEEM DIRECT CONTACT  
MET ONS OP VIA  
SWAROVSKIOPTIK.COM.

Todos los datos están indicados en valores medios.

Queda reservado el derecho a introducir modificaciones en diseño y entrega.  
No aceptamos responsabilidad alguna por errores de impresión.

# 1. OVERZICHT

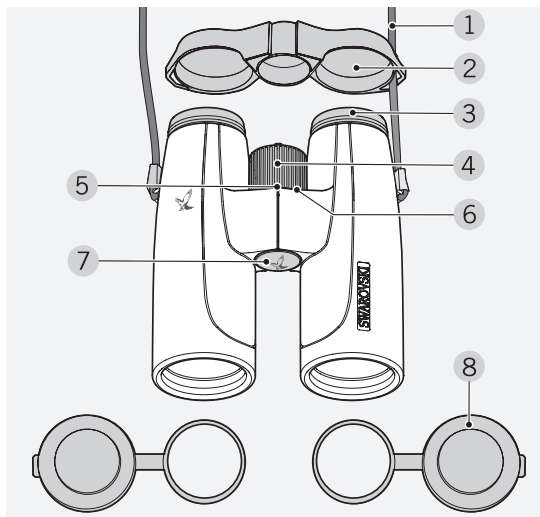

- |                      |   |
|----------------------|---|
| 1 Draagriem          | 6 Dioptrienulpunt                               |
| 2 Oculairbeschermkap | 7 Afdekking van de statiefaansluit-schroefdraad |
| 3 Draaidop           | 8 Objectiefbeschermkap                          |
| 4 Scherpstelwieletje |   |
| 5 Dioptrieschaal     |   |

Aanvullend geleverd bij de SLC:  
FBP field bag pro, reinigingsdoekje, zeep, borstel

Bij levering is de riem niet op de SLC bevestigd. Afhankelijk van uw vereisten, kunt u de riem of speciale accessoires snel en eenvoudig bevestigen.

# 2. DE BAND BEVESTIGEN

- Ⓐ Montage met aan één kant bevestigde oculairbeschermkap (aanbeveling).
- Ⓑ Alternatief: met aan beide kanten bevestigde oculairbeschermkap.

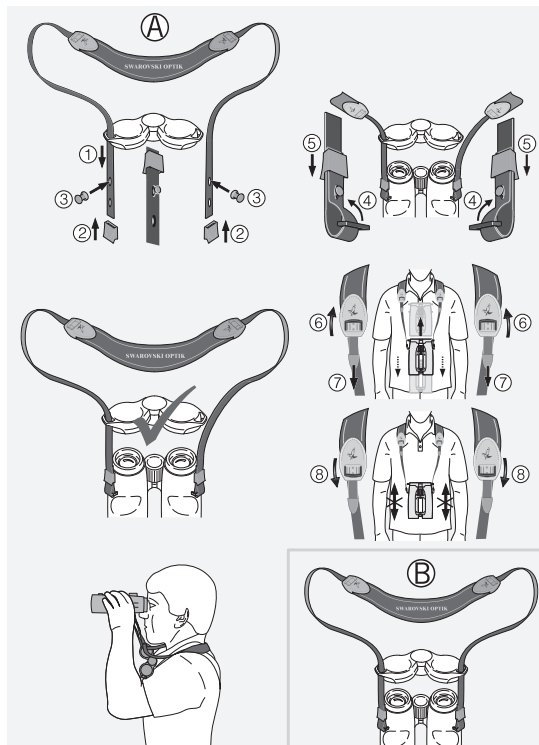



## 3. BEDIENING

### 3.1 INSTELLING VAN DE DRAAIDOPPEN

Aan de basis zijn er drie (SLC 42) of vier (SLC 56) verschillende aanpasbare posities beschikbaar met verschillende afstanden tussen het oog en de lens. Dit laat je toe de oogdoppen individueel aan te passen naargelang je persoonlijke voorkeur.

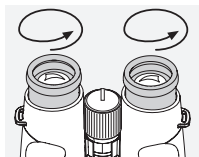

**Pos. A:** Uitgangspositie zonder bril: draai hiervoor de draaidoppen er linksom volledig uit.

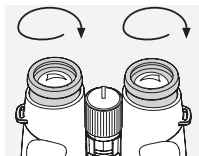

**Pos. B:** Uitgangspositie met bril: draai beide draaidoppen er rechtsom tot aan de aanslag in.

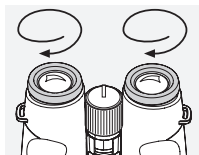

**Pos. C en D:** Alternatieve posities resp. tussenstanden voor bril dragers en niet bril dragers.

### 3.2 INSTELLING VAN DE OOGAFSTAND

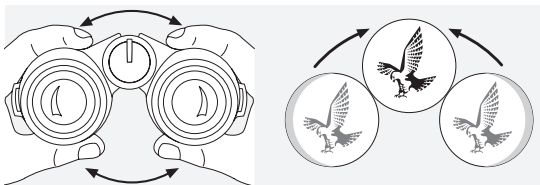

Om één enkel rond beeld te zien moet u de beide helften van de verrekijker zo ver uit elkaar trekken tot er geen storende schaduwen meer optreden.

### 3.3 INSTELLING VAN DE BEELDSCHERPTE

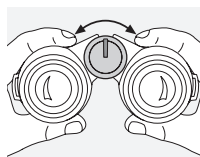

Door draaien van het scherpstelwielje kunt u elk object van de kortste instelafstand (zie Technisch gegevensblad) tot oneindig scherp stellen. Bij oneindig wijst het kleine neusje van het scherpstelwielje omhoog.

### 3.4 DIOPTRIE-CORRECTIE

Om een optimale beeldkwaliteit te bereiken moet het eventueel verschillende gezichtsvermogen tussen het linker en het rechter oog worden gecompenseerd.

**Gebruik bij gelijk gezichtsvermogen van beide ogen:**

1. Trek het scherpstelwielje eruit.
2. Zet de dioptrieschaal door draaien van het scherpstelwielje op „0“.
3. Druk het scherpstelwielje er vervolgens weer in.

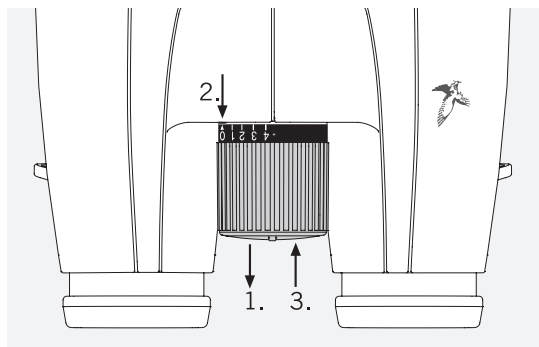

Gebruik bij verschillend gezichtsvermogen van beide ogen:

1. Kijk met het linker oog door het linker oculair en stel met het scherpstelwieletje de beeldscherpte van een gekozen object in.
2. Trek het scherpstelwieletje eruit.
3. Kijk nu met het rechter oog door het rechter oculair naar hetzelfde object en stel met het scherpstelwieletje de optimale beeldscherpte in.
4. Druk het scherpstelwieletje er vervolgens weer in.

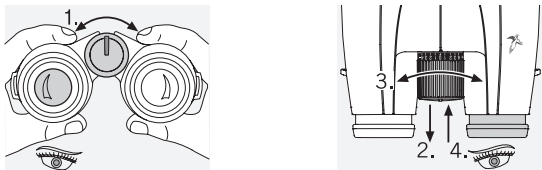

**Tip:** Noteer uw persoonlijke dioptrie-instelling op de dioptrieschaal. Deze maakt het u op elk moment mogelijk, uw persoonlijke dioptrie-instelling aan te passen.

### 3.5 STATIEFAANSLUITING

Verwijder, gebruikmakend van een klein muntstuk, de bescherming op de schroefdraad voor de statiefadapter die zich aan de onderzijde van de verrekijker bevindt. Om de verrekijker te monteren op het statief, heeft u een statiefadapter voor SLC nodig, deze wordt afzonderlijk als toebehoren verkocht.

## 4. MONTAGEHANDLEIDING VAN DE OBJECTIEFBESCHERMKAP

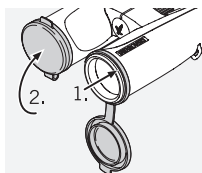

## 5. REINIGING EN ONDERHOUD

### 5.1 REINIGINGSDOEKJE

Met dit speciale doekje van microvezels kunt u zelfs de meest gevoelige glazen oppervlakken reinigen. Het is geschikt voor objectieven, oculairen en brillen. Houd het reinigingsdoekje schoon, omdat vuil het oppervlak van de lens kan beschadigen. Als het doekje vuil is, kunt u het in een handwarm zeepsopje wassen en in de buitenlucht laten drogen. Gebruik het uitsluitend voor het reinigen van glazen oppervlakken!

### 5.2 REINIGING

We hebben alle componenten en oppervlakken zo ontworpen dat ze eenvoudig kunnen worden gereinigd.

**De optische componenten reinigen.** Om de optische helderheid van je verrekijker langdurig te waarborgen, moet je de lensoppervlakken vrijhouden van vuil, olie en vet. Verwijder hiervoor eerst eventuele grove vuildeeltjes met een lensborsteltje. Adem vervolgens lichtjes op de lens en wrijf deze schoon met het reinigingsdoekje om eventueel resterend vuil te verwijderen. Als de instelbare oogdoppen erg vervuild zijn (bijv. met zand) kun je ze helemaal losschroeven, zodat ze gemakkelijk kunnen worden gereinigd.

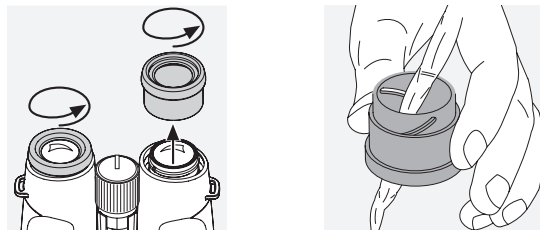

**De behuizing reinigen.** Gebruik hiervoor de meegeleverde zeep en borstelset. Plaats de beschermkappen op de oculairen en objectieven. Maak het borsteltje nat en breng de zeep met ronddraaiende bewegingen aan om de behuizing zachtjes te

reinen. Spoel de verrekijker af met schoon water en droog voorzichtig af. Als het optische systeem nat wordt, dep het dan droog met een schone doek om krassen te voorkomen. Spoel het borstelste grondig schoon en laat de zeep en borstelste drogen.

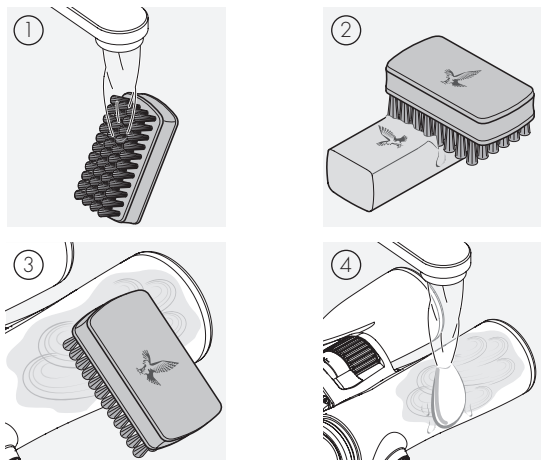

#### Let op:

Als je je verrekijker in de vrije natuur reinigt, zorg er dan voor dat het zeepwater niet in de natuurlijke waterkringloop terecht komt.

### 5.3 GEBRUIK VAN INSECTENWERENDE MIDDELEN

De werkzame stof DEET (insectenwerend middel) kan - afhankelijk van de concentratie - zowel synthetische materialen als gelakte oppervlakken aantasten. Dit is met name het geval wanneer het product net is aangebracht en nog vochtig is op de huid of handen die vervolgens in contact komen met dergelijke materialen en oppervlakken.

Als alternatief kunnen insectenwerende middelen op basis van ICARIDINE gebruikt worden.

### 5.4 BEWAREN

De verrekijker bewaart u het beste in de tas op een goed geventileerde plaats.



Als de verrekijker nat is, moet hij eerst gedroogd worden.

In tropische gebieden of in regio's met een hoge omgevingsvochtigheid is de beste bewaarplaats een luchtdichte zak of doos met een vochtabsorberend middel (bijv. silicagel).

## 6. VOOR UW EIGEN VEILIGHEID



Kijk nooit met de verrekijker in de zon! Dat leidt tot beschadiging van uw ogen!

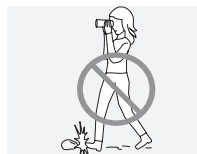

Kijk nooit tijdens het lopen door de verrekijker! U zou hindernissen over het hoofd kunnen zien!

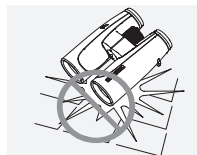

Bescherm uw verrekijker a.u.b. tegen stoten.

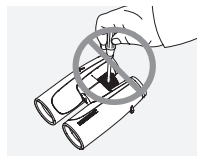

Reparatie en service mogen enkel uitgevoerd worden door SWAROVSKI OPTIK Absam (Austria) of SWAROVSKI OPTIK North America. Iedere werkzaamheid verricht door een niet-geautoriseerde partij resulteert in het vervallen van de garantie.

## GARANTIE

Dit product van SWAROVSKI OPTIK is een hoogwaardig instrument waarvoor wij wereldwijde garantie- en goodwill services bieden. Kijk voor meer informatie op: [https://swarop.tk/general\\_warranty](https://swarop.tk/general_warranty)



## TECHNISCHE SPECIFICATIES

Alle technische specificaties voor je product vind je op: [https://swarop.tk/slc\\_technicaldata](https://swarop.tk/slc_technicaldata)



VI TACKAR DIG I DITT  
VAL AV EN SWAROVSKI  
OPTIK PRODUKT. VID  
FRÅGOR KAN DU VÄNDA  
DIG TILL DIN UTBILDADE  
ÅTERFÖRSÄLJARE ELLER  
DIREKT TILL OSS PÅ,  
SWAROVSKIOPTIK.COM.

Alle gegevens zijn typische waarden.

Wijzigingen in uitvoering en levering alsmede drukfouten voorbehouden.

# 1. ÖVERSIKT

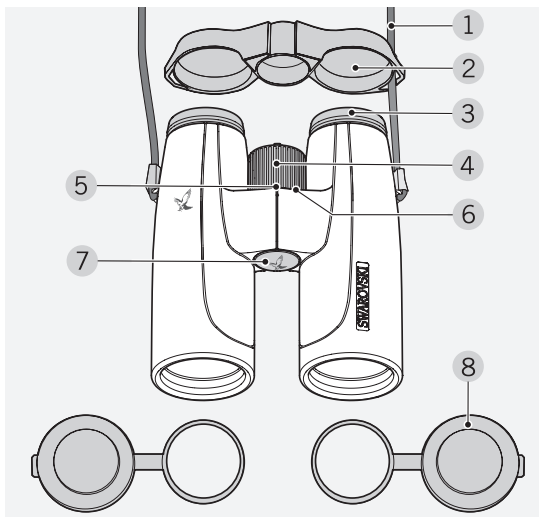

- |                        |                           |
|------------------------|---------------------------|
| 1 Halsrem              | 5 Dioptrikorrigeringsring |
| 2 Okularskydd          | 6 Dioptrisk nollpunkt     |
| 3 Vridbara ögonmusslor | 7 Skydd för stativfästet  |
| 4 Fokuseringsring      | 8 Objektivskydd           |

Dessutom levererat med SLC:  
FBP bärväska pro, rengöringsduk, tvål, borste

Vid leverans är remmen inte fästsatt på SLC. Beroende på dina behov kan du sätta fast remmen eller speciella tillbehör snabbt och lätt.

# 2. SÄTTA FAST REMMEN

- Ⓐ Montering med okularskydd på en sida (rekommendation).
- Ⓑ Alternativt med okularskydd på båda sidor.

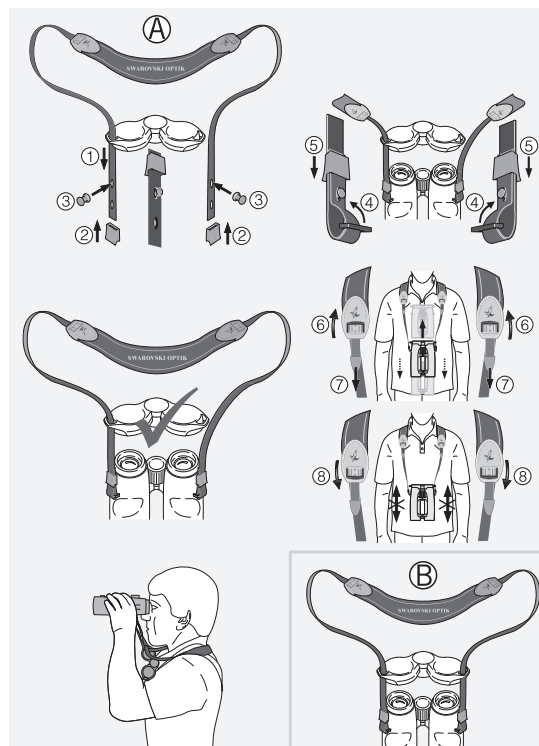

## 3. BETJÄNING

### 3.1 INSTÄLLNING AV DE VRIDBARA ÖGONMUSSLORNA

I princip kan du välja mellan tre (SLC 42) eller fyra (SLC 56) olika justering med olika avstånd mellan ögat och linsen. Detta gör att du kan justera ögonmusslorna individuellt till din personliga preferens.

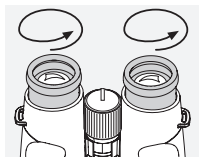

**Pos. A:** Utgångsposition utan glasögon: Vrid här till moturs för att helt dra ut ögonmusslorna.

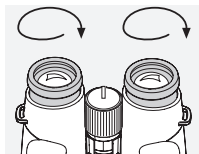

**Pos. B:** Utgångsposition med glasögon: Vrid båda vridögonmusslorna medurs in till sina anslag.

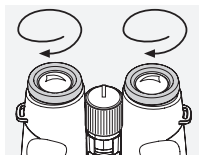

**Pos. C och D:** Alternativa positioner eller mellanlägen för användare både med och utan glasögon.

### 3.2 INSTÄLLNING AV PUPILLDISTANSEN

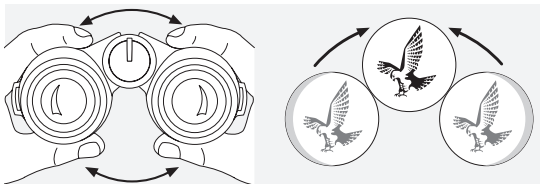

För att se en enda rund bild, vrid kikarhalvorna tills inga störande skuggor är synliga.

### 3.3 FOKUSERING

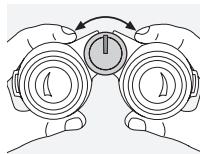

Genom att vrida fokuseringsringen kan du ställa in skärpan på föremål på mycket nära håll (se tekniska data) och upp till oändligt.

I oändlighetspositionen är den lilla markeringen på fokuseringsringen högst uppe.

### 3.4 DIOPTRI JUSTERING

För att åstadkomma maximal bildkvalitet, bör man korrigera eventuell skillnad mellan höger och vänster öga.

När synförmågan är lika på båda ögonen:

1. Drag ut fokuseringsringen.
2. Vrid fokuseringsringen till 0 på dioptriskalan.
3. Tryck in fokuseringsringen.

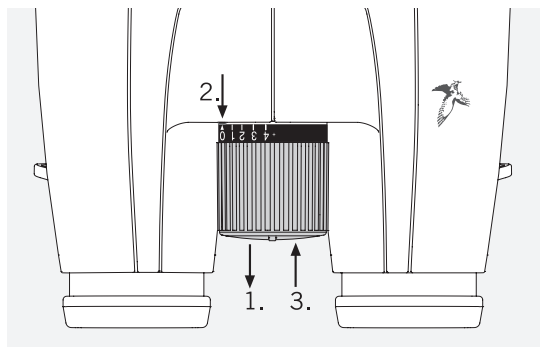

När ögonen har olika synförmåga:

1. Titta genom det vänstra okularet med det vänstra ögat och vrid fokuseringsringen så att föremålet du tittar på är skarpt.
2. Drag ut fokuseringsringen.
3. Titta på samma föremål genom det högra okularet med det högra ögat och justera tills föremålet är helt skarpt genom att vrida på dioptrikorrigeringsringen.
4. Tryck in fokuseringsringen.

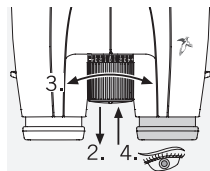
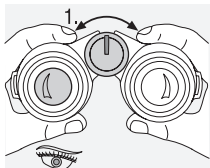

**Tips:** Vänligen ta hänsyn till dina personliga dioptriska inställningar på dioptriskalan. Du kan närsomhelst justera dina individuella inställningar med den.

### 3.5 STATIVANSLUTNING

Man kan använda ett litet mynt för att frigöra skyddet till stativanslutningsgången på undersidan av kikaren. För att montera kikaren på ett stativ behöver du en SLC stativadapter, finns som tillbehör hos återförsäljarna.

## 4. OBJEKTIVSKYDDETS MONTERINGSANVISNING

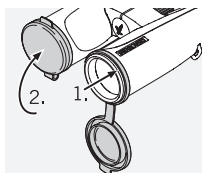

## 5. SKÖTSEL OCH VÅRD

### 5.1 DUK FÖR LINSPUTSNING

Man kan putsa de mycket känsliga linserna med den medföljande mikrofiberduken. Den passar frontlinsen, okularlinsen och glasögon. Håll duken ren eftersom smuts kan skada linserna. Om duken blir smutsig kan den tvättas i ljummet tvålatten och lufttorkas. Använd den enbart för att putsa linserna med!

### 5.2 PUTSNING

Vi fäster stor vikt vid att säkerställa att alla element och ytor är mycket lätta att rengöra.

**Rengöra optiken.** Håll glasytorna fria från smuts, olja och fett för att säkerställa att kikaren behåller sin optiska kvalitet länge. Borsta först bort större smutspartiklar med en borste avsedd för optiska linser. Andas sedan lätt på linsen och polera den med rengöringsduken för att få bort de sista spåren av orenheter. Om den är mycket smutsig (t.ex. sandig) kan de vridbara ögonmusslorna skruvas ur helt, så att de lätt kan rengöras.

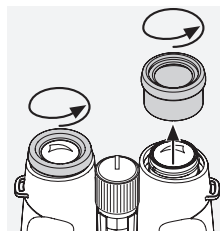

**Rengöring av skyddshöljet.** Använd den medföljande tvål- och borstsatsen. Stäng okularets och objektivets skydd. Fukta borsten och applicera tvålen med cirkelrörelser för att försiktigt rengöra höljet. Skölj kikaren med rent vatten och torka den

varsamt. Om optiken blir blöt ska du badda den torr med en ren duk för att förhindra repor. Skölj borsten noggrant och låt tvål- och borstsatsen torka.

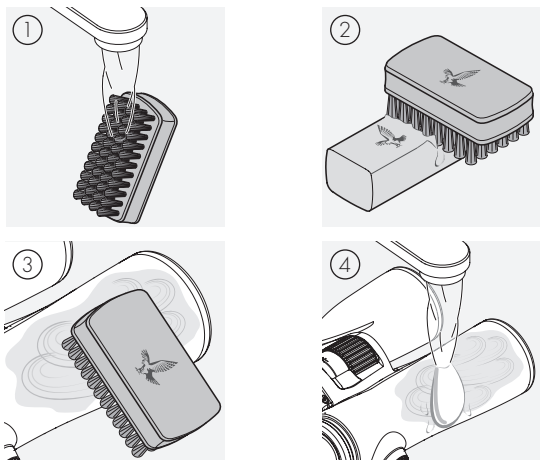

#### Observera:

Om du rengör kikaren utomhus ska du säkerställa att tvålvattnet inte förorenar vattnets naturliga kretslopp.

### 5.3 ANVÄNDA INSEKTSMEDEL

Det aktiva medlet DEET (insektsmedel) kan - beroende på koncentrationen - skada både syntetiska material och lackerade ytor. I synnerhet i de fall då produkten är nyapplicerad och fortfarande fuktig på hud eller händer som då kommer i kontakt med ytan.

Som ett alternativ kan insektsmedel som baseras på ICARIDIN användas.

### 5.4 FÖRVARING

Förvara tubkikaren på en väl ventilerad och mörk plats. Om tubkikaren blir våt, bör den torka först.



Vid längre förvaring i tropikerna då luftfuktigheten är hög är en lufttät påse den bästa platsen gärna tillsammans med något fuktabsorberande (t.ex. kiselkuler).

## 6. SÄKERHETSFÖRESKRIFTER

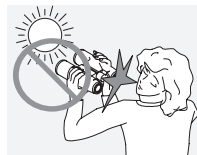

Titta aldrig direkt mot solen med instrumentet! Dina ögon kan ta skada!



Titta aldrig genom instrumentet medan du gar! Du kan missa något hinder!

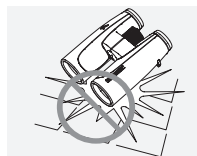

Skydda ditt instrument mot stotar.

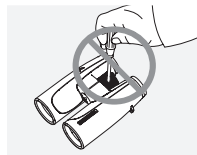

För att garantier skall gälla skall man utföra service och reparationer hos SWAROVSKI OPTIK Absam (Austria) eller SWAROVSKI OPTIK North America.



## GARANTI

Denna produkt från SWAROVSKI OPTIK är ett högkvalitetsinstrument, som vi beviljar globala garanti- och goodwilltjänster för. Mer information finns på: [https://swarop.tk/general\\_warranty](https://swarop.tk/general_warranty)



## TEKNISKA DATA

Alla tekniska data för din produkt finns på:  
[https://swarop.tk/slc\\_technicaldata](https://swarop.tk/slc_technicaldata)



KIITÄMME SINUA  
SWAROVSKI OPTIK  
TUOTTEEN VALINNASTA.  
JOS SINULLA ON  
KYSYTTÄVÄÄ, OTA  
YHTEYTTÄ SWAROVSKI  
OPTIK JÄLLEENMYYJÄÄSI  
TAI SUORAAN MEIHIN  
SWAROVSKIOPTIK.COM.

Alla uppgifter är typiska värden.

Ändringar i utförande och leverans samt tryckfel förbehålles.

# 1. KATSAUS

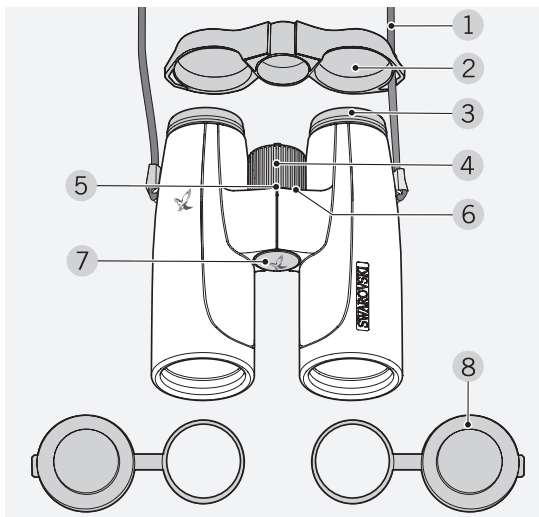

- |                                      |                                 |
|--------------------------------------|---------------------------------|
| 1 Kantohihna                         | 6 Dioptersäädön nollakohta      |
| 2 Okulaarisuojus                     | 7 Jalustakiinnityksen peitelevy |
| 3 Kierrettävät okulaarit             | 8 Objektiivisuojaus             |
| 4 Tarkennus                          |                                 |
| 5 Silmien voimakkuuseron (dpt) säätö |                                 |

SLC mallien mukana toimitetaan lisäksi:  
FBP kantolaukku pro, puhdistusliina, saippua, harja

Hihna ei ole toimitettaessa kiinnitettynä SLC mallien. Voit tarpeen mukaan kiinnittää hinnan tai lisävarusteita nopeasti ja helposti.

# 2. HIHNAN KIINNITTÄMINEN

- Ⓐ Asentaminen yksipuolisesti ripustetulla okulaarisuojuksella (suositus).  
 Ⓑ Vaihtoehto: molemminpuolisesti ripustetulla okulaarisuojuksella.

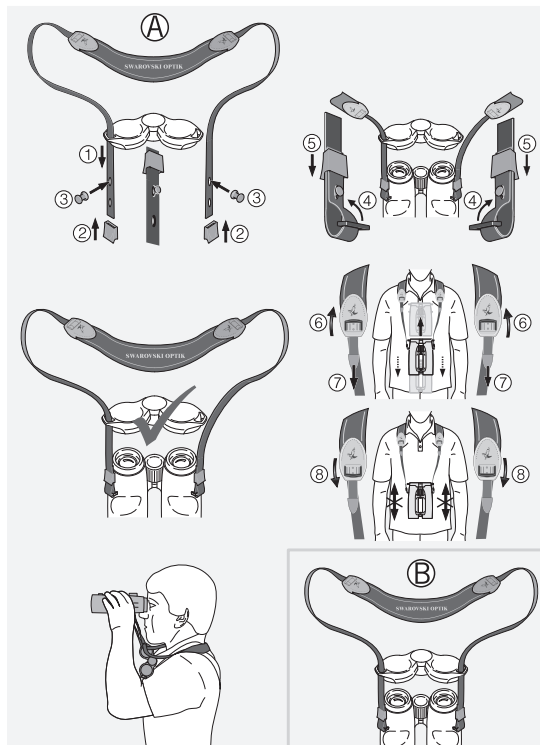

## 3. KÄYTTÖ

### 3.1 KIERRETTÄVIEN OKULAARIEN SÄÄTÖ

On olemassa kolme (SLC 42) tai neljä (SLC 52) silmäetäisyyden säätökohtaa. Tämä mahdollistaa Silmäetäisyyden säätämisen jokaiselle sopivaksi.

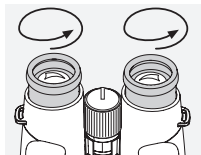

**Asento A:** Lähtöasento ilman silmälasia: Kierrä okulaareja vastapäivään siten, että ne irtaavat kokonaan.

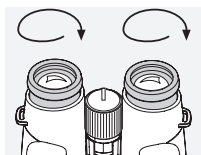

**Asento B:** Lähtöasento silmälasien kanssa: Kierrä kierrettävät okulaarit myötäpäivään vasteeseen asti sisään.

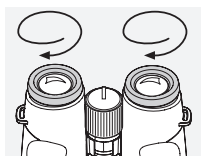

**Asento C ja D:** Vaihtoehtoiset asennot/väliasennot silmälasien käyttäjille ja silmälasittomille.

### 3.2 SILMÄVÄLIN SÄÄTÖ

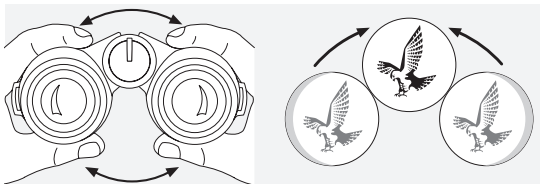

Jotta kohde näkyisi yhtenä pyöreänä kuvana, käännä kiikarin kahta puoliskoa siten, että häiritseviä varjoja ei esiinny.

### 3.3 TARKENNUS

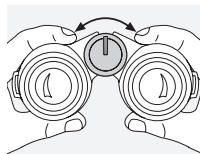

Säätöpyörän avulla voidaan säätää kiikarin polttoväliä kohteeseen sopivaksi, vähimmäisetäisyydestä (ks. tekniset tiedot) aina äärettömään asti.

Ääriasennossa tarkennuspyörässä oleva leveä vako on yläasennossa.

### 3.4 SILMIEN VÄLISEN VOIMAKKUUSERON KORJAAMINEN

Jotta kuva saadaan optimaalisen tarkaksi, on oikean ja vasemman silmän välinen näöntarkkuuden ero korjattava.

Jos molemmissa silmissä sama näkökyky:

1. Vedä tarkennuspyörä ulos.
2. Kääntämällä tarkennuspyörää, aseta voimakkuusasteikko (0) nolnaan.
3. Työnnä tarkennuspyörä takaisin sisään.

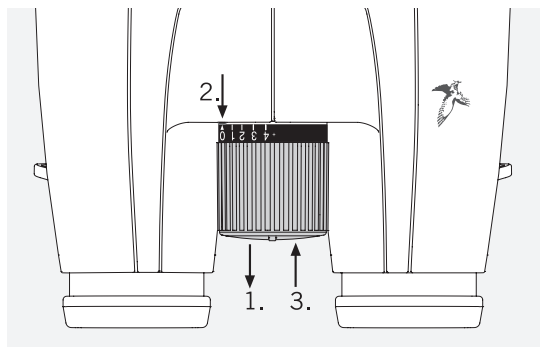

Jos silmien näkökyvyssä on ero:

1. Katso vasemmalla silmällä vasemmasta okulaarista ja tarkenna tarkennuspyörästä valittuun kohteeseen.
2. Vedä tarkennuspyörä ulos.
3. Katso nyt samaa kohdetta oikealla silmällä oikeasta okulaarista ja tarkenna uudestaan tarkennuspyörästä kuva optimaalisen selväksi.
4. Paina tarkennuspyörä takaisin sisään.

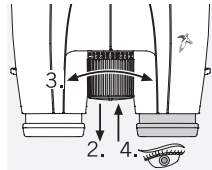
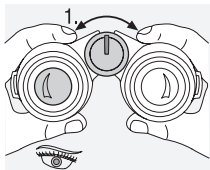

**Tip:** Huomioi oma diopteriaasetuksesi diopteriaasteikolla. Sen avulla voit asettaa oman diopteriaasetuksesi milloin vain.

### 3.5 JALUSTAKIINNITYS

Poista jalustaan kiinnittimen kansi kiikarien alapuolelta käyttämällä pientä kolikkoa. Kiikarien asentamiseksi jalustaan tarvitaan jalustasovitit malleihin SLC, joka myydään erikseen.

## 4. OBJEKTIIVISUOJUKSEN ASENNUSOHJE

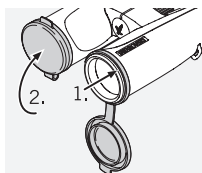

## 5. HUOLTO JA HOITO

### 5.1 PUHDISTUSLIINA

Arat linssipinnat voidaan puhdistaa pakkauksessa mukana seuraavalla mikrokuituliinalla. Se käy okulaari-, objektiiv-, ja silmälasilinsseille. Pidä liina aina puhtaana koska lika voi vaurioittaa linssipintoja. Liinan voi pestä kädenlämpöisessä saippuavedessä ja jättää kuivumaan. Käytä liinaa ainoastaan linssipintojen puhdistamiseen.

### 5.2 PUHDISTUS

Olemme halunneet varmistaa, että kaikki elementit ja pinnat ovat helposti puhdistettavissa.

**Optiikan puhdistus.** Kiikareiden käyttöikää pidennetään pitämällä lasipinnat puhtaina liasta, öljystä ja rasvasta. Poista ensin suuremmat likahiukkaset linssiharjalla. Poista jäljellä oleva lika henkäisemällä kevyesti linssiin ja kiillottamalla puhdistusliinalla. Jos se on hyvin likainen (esim. hiekkainen), käännettävät silmäsuppilot voidaan irrottaa kokonaan puhdistamisen helpottamista varten.

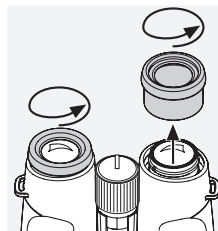

**Suojakotelon puhdistus.** Käytä toimitukseen kuuluvaa saippua- ja harjasarjaa. Sulje okulaari- ja objektiivisuojat. Kostuta harjaa ja puhdista kotelo varovasti levittämällä saippuaa pyörivin liikkein. Huuhtelee kiikarit puhtaalla vedellä ja kuivaa huolellisesti.

sti. Jos optiikka kastuu, painele kuivaksi puhtaalla liinalla, jotta optiikka ei naarmuunnu. Huuhtelee harja perusteellisesti ja jätä saippua- ja harjasarja kuivumaan.

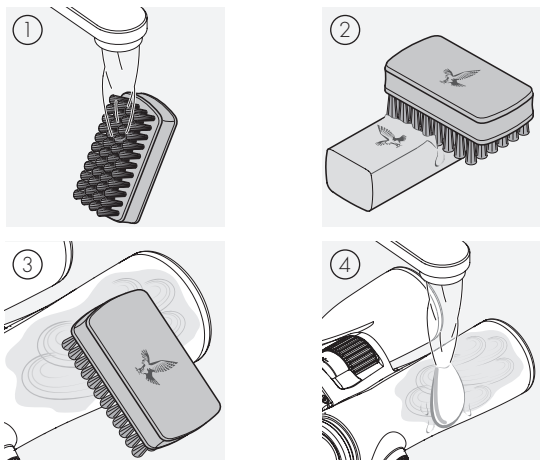

#### Huomio:

Jos puhdistat kiikarit ulkona, varmista, että saippuavettä ei pääse vesistöihin.

### 5.3 HYÖNTEISKARKOTTEIDEN KÄYTTÖ

Aktiivinen aine DEET (hyönteiskarkote) voi pitoisuudesta riipuen vahingoittaa sekä synteettisiä materiaaleja että lakattuja pintoja. Näin voi käydä erityisesti silloin, kun tuotetta on juuri levitetty ja se on edelleen kostea pinnall, jolloin tuote tulee kontaktiin ihon kanssa.

Vaihtoehtoisesti voidaan käyttää ICARIDIN-pohjaisia hyönteiskarkotteita.

### 5.4 SÄILYTYS

Säilytä kiikari laukussaan, kuivassa paikassa jossa ilmanvaihto toimii.



Jos laite on märkä, on se kuivettava ennen säilöön laittamista. Trooppisessa ilmastossa tai kun kosteusprosentti on suuri, paras säilytystapa on ilmatiivis pakkaus, jonka sisälle laitetaan kosteutta poistava ainetta (esim. kvartsiageeliä).

## 6. HUOLEHDI TURVALLISUUDESTASI

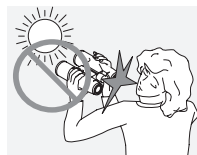

Älä koskaan katso aurinkoon laitteen kanssa! Aurinko saattaa haavoittaa silmiasi!



Älä koskaan katso laitteen läpi kavellessasi! Saatat kompastua esteisiin!

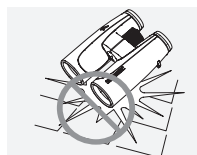

Suojaa laite kolhuilta.

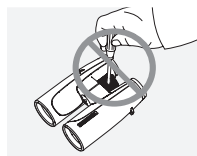

Korjaus ja huolto tapahtuu ainoastaan SWAROVSKI OPTIK Absam (Austria) tai SWAROVSKI OPTIK North America toimesta. Kaikki huolto- ja korjaukset muilla kuin alkuperäisillä varaosilla voivat vaikuttaa takuuseen.

## TAKUU

Tämä SWAROVSKI OPTIKin tuote on korkealaatuinen instrumentti, johon sisältyvät maailmanlaajuinen takuu ja lisäpalvelut. Lisätietoja on osoitteessa: [https://swarop.tk/general\\_warranty](https://swarop.tk/general_warranty)



## TEKNISET TIEDOT

Kaikki tuotteesi tekniset tiedot ovat osoitteessa: [https://swarop.tk/slc\\_technicaldata](https://swarop.tk/slc_technicaldata)



TAK FOR, AT DU HAR  
VALGT DETTE PRODUKT  
FRA SWAROVSKI OPTIK.  
I TILFÆLDE AF SPØRGSMÅL  
BEDES DU HENVENDE  
DIG TIL DIN FORHANDLER  
ELLER DIREKTE TIL OS PÅ  
SWAROVSKIOPTIK.COM.

Kaikki tiedot ovat yleisarvoja.

Oikeudet muutoksiin mukaan lukien painovirheisiin pidätetään.

# 1. OVERSIGT

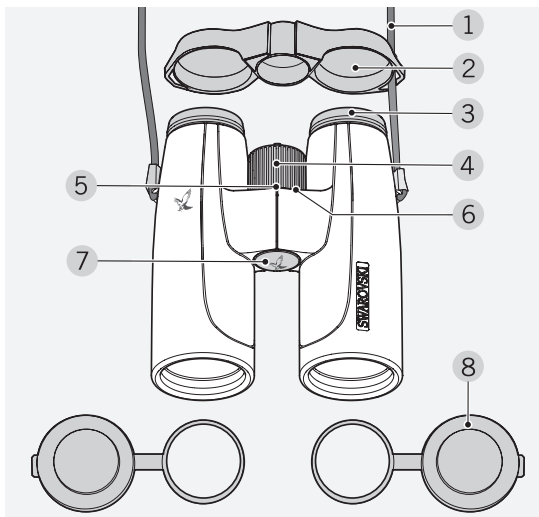

- |                              |   |
|------------------------------|---|
| 1 Bærerem                    | 5 Dioptrihjul                               |
| 2 Okularbeskyttelsesdæksel   | 6 Dioptri-nulpunkt                          |
| 3 Øjestykker, der kan drejes | 7 Afskærmning på stativ-påskruningsgevindet |
| 4 Fokuseringshjul            | 8 Objektivbeskyttelsesdæksel                |

Desuden leveres SLC med:  
FBP bæretaske pro, rengøringsklud, sæbe, børste

Ved levering er remmen ikke monteret til SLC. Du kan nemt og hurtigt montere remmen eller specialtilbehør.

# 2. MONTERING AF REMMEN

- Ⓐ Montage med okularbeskyttelsesdæksel fastgjort på den ene side (anbefaling).  
Ⓑ Alternativt: med okularbeskyttelsesdæksel fastgjort på begge sider.

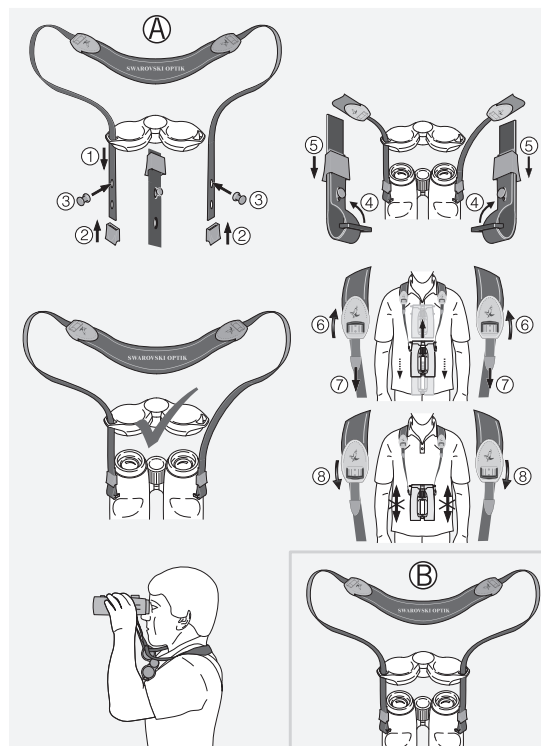

## 3. BETJENING

### 3.1 INDSTILLING AF ØJESTYKKE, DER KAN DREJES

Grundlæggende findes der tre (SLC 42) eller fire (SLC 56) Tilgængelige justeringer med forskellige afstand mellem øjet og linsen. Dette giver dig mulighed for at justere øjestykkerne individuelt til din personlige præference.

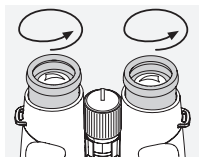

**Pos. A:** Udgangsposition uden briller:  
Drej øjestykkerne helt ud i retning mod uret.

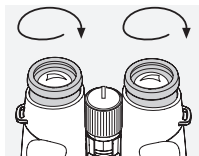

**Pos. B:** Udgangsposition med briller:  
Drej begge drejelige øjestykker så langt ind som muligt i retning med uret.

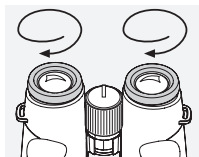

**Pos. C og D:** Alternative positioner og mellempositioner for personer med og uden briller.

### 3.2 INDSTILLING AF ØJENAFSTANDEN

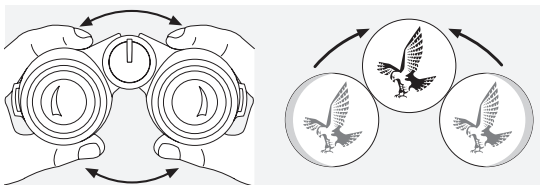

For at se et eneste rundt billede skal du bøje begge kikkertens halvdele sammen, indtil der ikke længere optræder forstyrrende skygger.

### 3.3 INDSTILLING AF BILLEDSKARPHEDEN

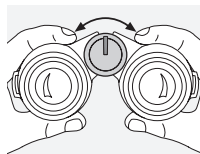

Ved at dreje på fokuseringshjulet kan du stille skarpt på et ethvert objekt fra den korteste indstillingsafstand (se det tekniske datablad) til uendeligt. Ved uendeligt peger fokuseringshjulets lille næse opad.

### 3.4 DIOPTRISK JUSTERINGSOMRÅDE

For at opnå en optimal billedkvalitet skal den eventuelt divergerende synsevne på det venstre og det højre øje udlignes.

Anvendelse ved ens synsevne på begge øjne:

1. Træk fokuseringshjulet ud.
2. Stil dioptrihjulet på „0“ ved at dreje på fokuseringshjulet.
3. Tryk derefter fokuseringshjulet ind igen.

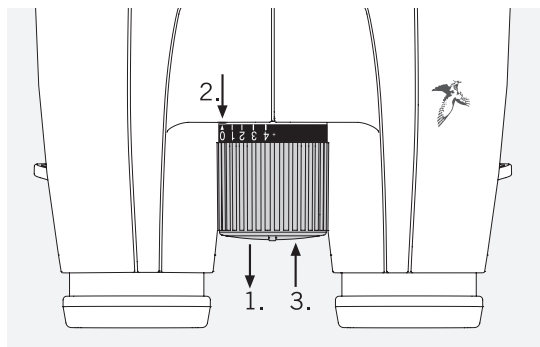



## Anvendelse ved forskellig synsevne på begge øjne:

1. Kig med det venstre øje gennem det venstre okular og indstil billedskarpheden for et udvalgt objekt med fokuseringshjulet.
2. Træk fokuseringshjulet ud.
3. Kig nu med det højre øje gennem det højre okular på det samme objekt og indstil den optimale billedskarphed med fokuseringshjulet.
4. Tryk derefter fokuseringshjulet ind igen.

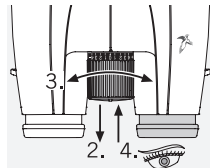
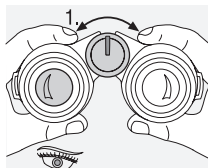

**Tip:** Vær opmærksom på din personlige dioptri indstilling på dioptri skalaen. Med det kan du justere din individuelle dioptri indstilling når som helst.

## 3.5 STATIVPÅSKRUNING

Tag dækslet for stativmontering på undersiden af kikkerten af, ved hjælp af en lille mønt. For at montere kikkerten på et stativ, skal du bruge stativadapter for SLC, som sælges separat som tilbehør.

## 4. MONTAGEVEJLEDNING FOR BESKYTTELSÆDÆKSLET TIL OBJEKTIVET

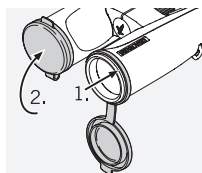

## 5. VEDLIGEHOLDELSE OG PLEJE

### 5.1 RENGØRINGSKLUD

Med specialkluden af mikrofibre kan du rengøre selv de mest følsomme overflader af glas. Den er egnet til objektiver, okularer og briller. Hold rengøringskluden ren, da urenheder kan beskadige linsernes overflade. Hvis kluden er snovset, kan du vaske den i håndvarmt sæbevand og lade den lufttørre. Brug den udelukkende til rengøring af glasflader!

### 5.2 RENGØRING

Vi lægger stor vægt på at sikre, at alle elementer og overflader er yderst rengøringsvenlige.

**Rengøring af optikken.** For at sikre din kikkerts fremragende optik bør glasoverfladerne holdes fri for snavs, olie og fedt. Børst først store snavspartikler af med en børste til optiklenser. Ånd derefter forsigtigt på linsen, og polér det med rengøringskluden for at fjerne resterende snavs. Hvis det er meget snovset (f.eks. af sand), kan de drejelige øjestykker skrues helt af, hvilket gør rengøringen yderst nem.

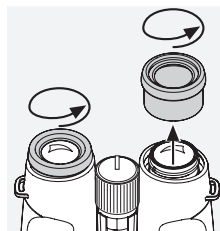

**Rengøring af beskyttelseshuset.** Brug sæbe- og børstesættet (medfølger). Luk dækslerne på okular- og objektivlenserne. Fugt børsten, og påfør sæben med cirkelbevægelser for at rengøre huset nænsomt. Skyl kikkerten med rent vand, og tør den forsigtigt.

tigt. Hvis optikken bliver våd, skal den tørres med en ren klud for at forhindre ridser. Skyl børsten grundigt, og lad sæbe- og børstesættet tørre.

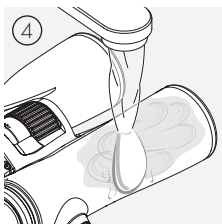
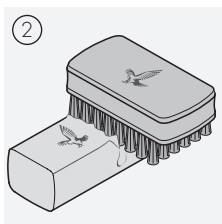
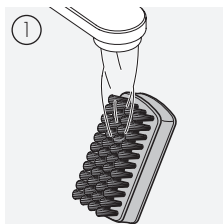

#### Bemærk:

Hvis du rengør din kikkert udendørs, skal du sørge for, at sæbevandet ikke forurener det naturlige vandkredsløb.

### 5.3 BRUG AF INSEKTMIDLER

Det aktive stof DEET (insektmiddel) kan - afhængigt af koncentrationen - beskadige både syntetiske materialer og lakeede overflader. Det gælder især tilfælde, hvor produktet er påført for nylig og stadig er fugtigt på huden eller hænderne, som derefter kommer i kontakt med overfladen.

Som et alternativ kan der anvendes insektmidler baseret på ICARIDIN.

### 5.4 OPBEVARING

Du bør opbevare kikkerten i den tilhørende taske på et godt ventileret sted.

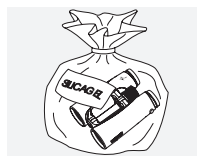

Hvis kikkerten er våd, skal den tørres først.

I tropiske områder eller områder med stor luftfugtighed er det bedste opbevaringssted en lufttæt beholder med et middel, der absorberer fugtigheden (fx silicagel).

## 6. FOR DIN SIKKERHED

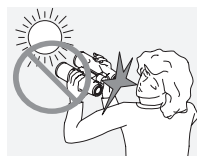

Kig ikke ind i solen med kikkerten! Det kan medføre, at dine øjne tager skade!



Brug ikke kikkerten, når du går! Du kan overse forhindringer!

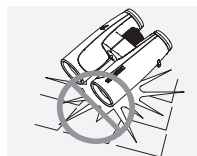

Beskyt din kikkert mod stød.

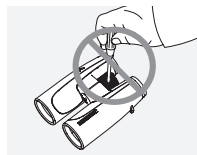

Reparation og servicearbejde må kun udføres af SWAROVSKI OPTIK Absam (Austria) eller SWAROVSKI OPTIK North America og enhver form for arbejde af ikke-autoriserede parter medfører at garantien bortfalder.

## GARANTI

Dette produkt fra SWAROVSKI OPTIK er et instrument af høj kvalitet, som vi yder globale garanti- og goodwilltjenester til. Du kan få flere oplysninger på: [https://swarop.tk/general\\_warranty](https://swarop.tk/general_warranty)



## TEKNISKE DATA

Du kan finde alle tekniske data for dit produkt på:  
[https://swarop.tk/slc\\_technicaldata](https://swarop.tk/slc_technicaldata)



МЫ БЛАГОДАРИМ ВАС  
ЗА ВЫБОР ИЗДЕЛИЯ  
ОТ SWAROVSKI OPTIK.  
ЕСЛИ У ВАС ВОЗНИКНУТ  
ВОПРОСЫ, ПОЖАЛУЙСТА,  
ОБРАЩАЙТЕСЬ К  
НАШЕМУ ДИЛЕРУ В  
ВАШЕМ РЕГИОНЕ ИЛИ  
НЕПОСРЕДСТВЕННО НА  
SWAROVSKIОPTIK.COM.

Alle angivelser er typiske værdier.

Ret til ændringer mht. udførelse og levering samt trykfejl forbeholdes.

# 1. ОБЗОР

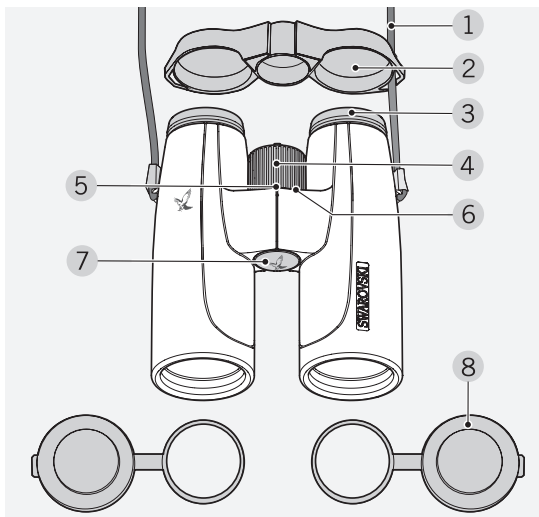

- |                           |  |
|---------------------------|--|
| 1 Ремень                  | 6 Нач. точка диопт. коррекции          |
| 2 Защитная крышка окуляра | 7 Заглушка посадочной площадки штатива |
| 3 Наглазники              | 8 Защитная крышка объектива            |
| 4 Маховик фокусировки     |  |
| 5 Шкала диопт. коррекции  |  |

Комплектация бинокля SLC: FBP сумка для бинокля PRO, чистящая салфетка, мыло и щетка.

На момент поставки ремень к биноклю SLC не пристегнут. Быстро прикрепить ремень или другие аксессуары не составляет труда.

# 2. ПРИКРЕПЛЕНИЕ РЕМНЯ

- Ⓐ Монтаж с защитной крышкой окуляра, прикрываемой с одной стороны (рекомендуемый вариант).
- Ⓑ Альтернативный вариант: защитная крышка окуляра прикрывается с обеих сторон.

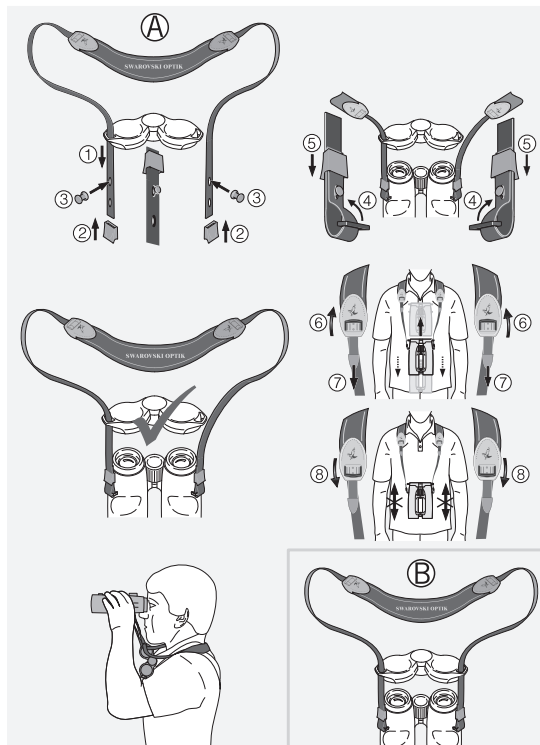

## 3. ПРИМЕНЕНИЕ

### 3.1 РЕГУЛИРОВКА НАГЛАЗНИКОВ

В принципе, есть три (SLC 42) или четыре (SLC 56) различных регулировочных позиций с различными расстояниями между глазом и линзой. Это позволяет регулировать окуляр индивидуально, по Вашим личным предпочтениям.

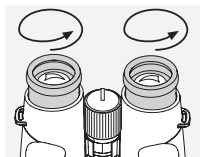

**Поз. А:** Исходная позиция без очков: Полностью выдвиньте наглазники на себя, вращая их против часовой стрелки.

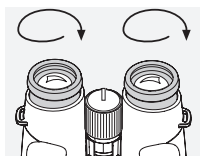

**Поз. Б:** Исходная позиция в очках: Вкрутите оба поворотных наглазника до упора, вращая их по часовой стрелке.

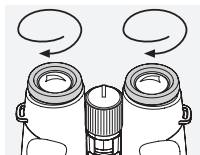

**Поз. В и Г:** Альтернативные позиции, т.е. промежуточные ступени для тех, кто носит и не носит очки.

### 3.2 РЕГУЛИРОВКА МЕЖЗРАЧКОВОГО РАССТОЯНИЯ

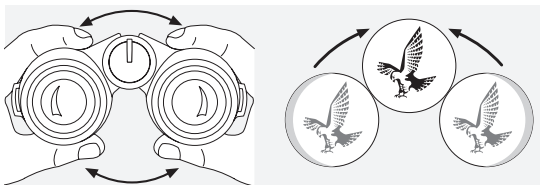

Для получения изображения в одной окружности необходимо разводить окуляры до получения изображения без теней и помех.

### 3.3 НАСТРОЙКА РЕЗКОСТИ ИЗОБРАЖЕНИЯ

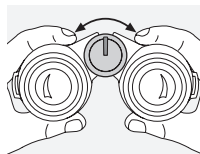

Вращая маховик фокусировки, Вы можете выполнить фокусировку на объект от самого минимального расстояния (см. техническую спецификацию) до бесконечности. При фокусировке на максимальную дальность выступ окуляра направлен вверх.

### 3.4 ДОПОЛНИТЕЛЬНАЯ ФОКУСИРОВКА

Для получения оптимального качества отображения наблюдаемого объекта иногда требуется дополнительная фокусировка с учетом оптической резкости.

Использование прибора людьми без аметропии левого и правого глаза:

1. Выверните маховик фокусировки.
2. Установите шкалу диоптрийной настройки в положение «0».
3. Задвиньте маховик фокусировки обратно.

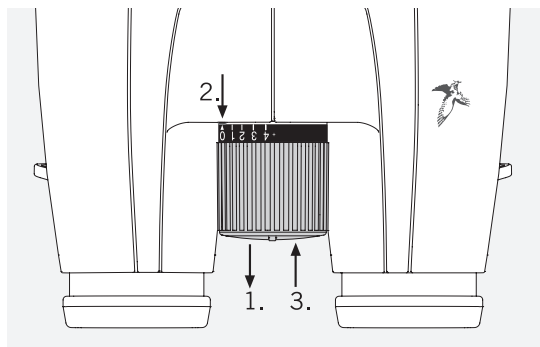

Использование прибора с аметропией левого и правого глаза:

1. Посмотрите левым глазом в левый окуляр и настройте с помощью маховика фокусировки необходимую резкость наблюдаемого объекта.
2. Выверните маховик фокусировки.
3. Посмотрите правым глазом в правый окуляр и настройте с помощью маховика диоптрийной коррекции необходимую резкость наблюдаемого объекта.
4. Задвиньте маховик фокусировки обратно.

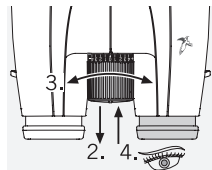
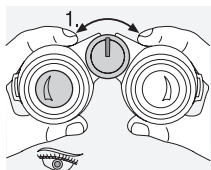

**Совет:** Пожалуйста, обратите внимание на ваши личные диоптрийные установки на шкале регулятора диоптрий. С помощью этого вы сможете установить ваши индивидуальные диоптрии в любое время.

### 3.5 КРЕПЛЕНИЕ НА ШТАТИВ

На нижней стороне бинокля, с помощью небольшой монеты, снимите защитную крышку резьбы разъема штатива. Чтобы установить бинокль на штатив, вам необходим адаптер штатива для SLС, который продается отдельно как аксессуар.

## 4. ИНСТРУКЦИЯ ПО УСТАНОВКЕ ЗАЩИТНОЙ КРЫШКИ ОБЪЕКТИВА

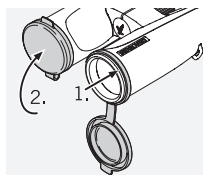

## 5. УХОД И ОБСЛУЖИВАНИЕ

### 5.1 ЧИСТЯЩАЯ САЛФЕТКА

С помощью специальной салфетки из микрофазера Вы можете самостоятельно протирать чувствительные поверхности стекол. Она подходит и для объективов, и для окуляров, и для очков. Салфетка должна быть чистой, иначе загрязнения на ее поверхности могут стать причиной повреждения стекол. Если салфетка испачкана, ее можно постирать в теплом мыльном растворе с последующей сушкой на воздухе. Ее следует применять исключительно для ухода за стеклами оптических приборов!

### 5.2 УХОД ЗА ОПТИЧЕСКИМ ПРИБОРОМ

Мы делаем все возможное, чтобы обеспечить легкую очистку всех элементов и поверхностей.

**Очистка оптики.** Для длительного сохранения превосходных оптических характеристик вашего бинокля поддерживайте поверхности оптических элементов в чистоте, не допуская попадания на них грязи, жира и масла. Сначала удалите крупные частицы кистью для оптики. Затем подышите на поверхность и отполируйте ее чистой салфеткой для удаления оставшегося загрязнения. В случае сильного загрязнения (например, песком) можно полностью открутить опускающиеся наглазники, чтобы максимально упростить процесс очистки.

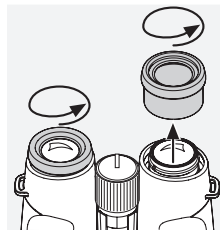

**Очистка корпуса.** Используйте набор из мыла и щетки (входит в комплект поставки). Закройте крышками окуляры

и объективы. Смочите щетку, намыльте ее и протрите корпус круговыми движениями для бережной очистки. Промойте бинокль чистой водой и тщательно высушите. Если оптика стала влажной, протрите ее насухо чистой тканью, чтобы не поцарапать. Хорошо промойте щетку и высушите набор из мыла и щетки.

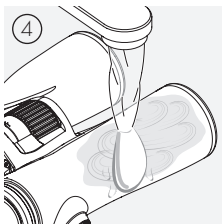
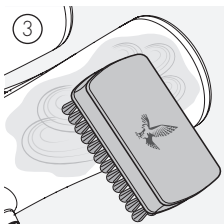
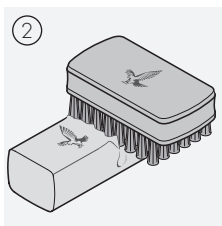
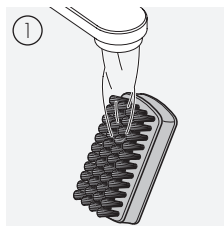

#### Примечание:

Если вы чистите бинокль не в помещении, убедитесь в том, что мыльная вода не внесет загрязнений в естественный водный цикл.

### 5.3 ИСПОЛЬЗОВАНИЕ СРЕДСТВ ОТ НАСЕКОМЫХ

Активный агент DEET (средство от насекомых), в зависимости от концентрации, может повредить как синтетические материалы так и лакированные поверхности. В частности, в тех случаях, когда средство от насекомых только что нанесено, еще влажное на коже или руках и затем вступают в контакт с поверхностью.

В качестве альтернативы можно использовать репелленты от насекомых на основе ICARIDIN.

### 5.4 ХРАНЕНИЕ

Рекомендуется хранить бинокль в чехле в хорошо проветриваемом месте.



При попадании влаги на корпус бинокль необходимо высушить. В тропиках и в регионах с повышенной влажностью идеальное место хранения - герметичная емкость с абсорбентом влаги (силикагель).

## 6. УКАЗАНИЯ ДЛЯ ВАШЕЙ БЕЗОПАСНОСТИ

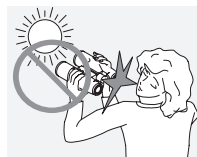

Запрещается направлять бинокль на солнце! Опасно для глаз!

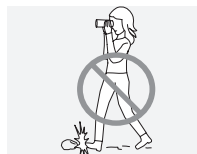

Запрещается смотреть в бинокль при ходьбе! Существует опасность споткнуться о препятствие и упасть!

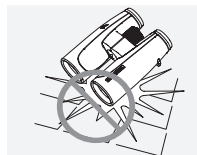

Оберегайте бинокль от ударов.

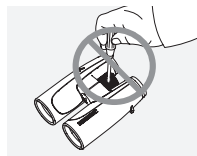

Ремонт и обслуживание должны осуществляться только либо SWAROVSKI OPTIK Absam (Австрия) или SWAROVSKI OPTIK Северная Америка. Любые работы неуполномоченной стороной приводят к потере гарантии.

## ГАРАНТИЯ

Это изделие SWAROVSKI OPTIK является высококачественным инструментом, на который мы предоставляем международную гарантию изготовителя и добровольную гарантию. Для получения дополнительной информации посетите:  
[https://swarov.tk/general\\_warranty](https://swarov.tk/general_warranty)



## ТЕХНИЧЕСКИЕ ДАННЫЕ

Все технические характеристики вашего изделия приведены здесь:  
[https://swarov.tk/slc\\_technicaldata](https://swarov.tk/slc_technicaldata)



Все параметры являются типовыми.

Производитель оставляет за собой право изменять конструкцию и комплект поставки, он не несет ответственности за возможные опечатки.



