

DIGITALKAMERA

Z 9

Benutzerhandbuch

De

- Lesen Sie dieses Dokument vor dem Gebrauch der Kamera gründlich durch.
- Lesen Sie unbedingt den Abschnitt "Sicherheitshinweise" (Seite 8), damit die ordnungsgemäße Verwendung der Kamera gewährleistet ist.
- Bewahren Sie das Dokument nach dem Lesen zur künftigen Referenz gut zugänglich auf.



Für ausführliche Bedienungsanleitung scannen.

Nikon Referenzanleitung Z 9



Z 9 Benutzerhandbuch und Referenzanleitung

Zusätzlich zu diesem *Benutzerhandbuch* ist eine *Referenzanleitung* für Ihre Kamera verfügbar.

Das Benutzerhandbuch **(dieses Dokument)**

Das *Benutzerhandbuch* erläutert die grundlegende Kamerabedienung.



Die Referenzanleitung

Die *Referenzanleitung* ist eine Ergänzung zum *Benutzerhandbuch* und beschreibt ausführlich die Kamerafunktionen und deren Handhabung. Sie kann auf Computern, Smartphones oder Tablets angesehen werden.



Nikon Referenzanleitung Z 9



Z 9 Model Name: N2014

✔ **Das Nikon Download-Center**

Im Nikon Download-Center können Sie Firmware-Updates, das Programm NX Studio und andere Nikon-Computersoftware herunterladen, außerdem Anleitungen und Dokumente für Nikon-Produkte wie Kameras, NIKKOR-Objektive und Blitzgeräte.



<https://downloadcenter.nikonimglib.com/>

✔ **Nikon-Software**

Das Programm NX Studio und weitere Computersoftware können im Nikon Download-Center heruntergeladen werden. Nähere Angaben dazu finden Sie in der *Referenzanleitung*.

■ **Nikon Anwender-Support**

Sollten Sie technische Unterstützung benötigen, bieten wir Ihnen eine Reihe von Möglichkeiten.

- **Für Benutzer in den USA:** <https://www.nikonusa.com/>
- **Für Benutzer in Kanada:** <https://www.nikon.ca/>
- **Für Benutzer in Mexiko:** <https://www.nikon.com.mx/>
- **Für Benutzer in Lateinamerika:**
<https://www.nikonamericalatina.com/>
- **Für Benutzer in Europa:** <https://www.europe-nikon.com/support>
- **Für Benutzer in Asien, Ozeanien und im Mittleren Osten:**
<https://www.nikon-asia.com/>

Packungsinhalt

Vergewissern Sie sich, dass alle hier aufgelisteten Teile mit der Kamera geliefert wurden.

- Kamera

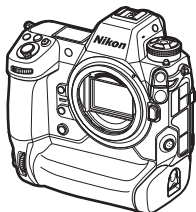

- Gummi-Augenmuschel DK-33
(ist an der Kamera angebracht)

- Gehäusedeckel BF-N1



- Lithium-Ionen-Akku EN-EL18d
mit Schutzkappe

- Akkuladegerät MH-33

- Halterung für HDMI/USB-Kabel

- Trageriemen

- Garantieschein (abgedruckt
auf der Rückseite dieses
Handbuchs)

- Benutzerhandbuch*

- USB-Kabel UC-E24



- Zubehörschuh-Abdeckung
BS-1 (ist an der Kamera
angebracht)

- Speicherkarten sind separat erhältlich.

Über dieses Dokument

■ Symbole

In diesem Dokument werden die folgenden Symbole verwendet. Sie helfen beim Auffinden der gewünschten Informationen.

	Dieses Symbol kennzeichnet Hinweise, die Sie vor dem Produktgebrauch lesen sollten.
	Dieses Symbol kennzeichnet Tipps und zusätzliche Informationen, die beim Verwenden des Produkts hilfreich sein können.
	Dieses Symbol verweist auf andere Abschnitte in diesem Dokument.

■ Vereinbarungen

- Diese Kamera arbeitet mit CFexpress-Speicherkarten (Typ B) und XQD-Speicherkarten. Alle diese Kartentypen werden in diesem Handbuch kurz als »Speicherkarten« bezeichnet. Wo eine Unterscheidung nötig ist, stehen gegebenenfalls die Begriffe »CFexpress-Speicherkarte« und »XQD-Speicherkarte«.
- In diesem Dokument werden Akkuladegeräte als »Akkuladegeräte« oder »Ladegeräte« bezeichnet.
- In diesem Dokument wird die Anzeige auf dem Kameramonitor und im Sucher beim Aufnehmen als »Aufnahmeanzeige« bezeichnet. In den meisten Fällen zeigen die Abbildungen den Monitor.
- In diesem Dokument werden mobile Endgeräte wie Smartphones und Tablets unter dem Begriff »Mobilgeräte« zusammengefasst.
- In diesem Dokument wird der Begriff »Standardeinstellungen« für die Einstellungen im Auslieferungszustand benutzt. Die Erklärungen in diesem Dokument beruhen auf der Annahme, dass die Standardeinstellungen verwendet werden.

Inhaltsverzeichnis

Z 9 Benutzerhandbuch und Referenzanleitung	2
Packungsinhalt	4
Über dieses Dokument	5
Sicherheitshinweise	8
Hinweise	13

Teile der Kamera **17**

Kameragehäuse	17
---------------------	----

Erste Schritte **22**

Anbringen des Kamera-Trageriemens	22
Aufladen des Akkus	23
Das Akkuladegerät	23
Netzadapter mit Akkuladefunktion: Aufladen	26
Einsetzen des Akkus	28
Herausnehmen des Akkus	30
Akkuladestatus	31
Speicherkarten einsetzen	32
Speicherkarten herausnehmen	33
Anbringen eines Objektivs	34
Abnehmen des Objektivs	35
Grundeinstellungen der Kamera	36

Aufnehmen und Wiedergeben **39**

Fotos aufnehmen	39
Videofilme aufnehmen	43
Wiedergabe	46

Problembhebung **47**

Bevor Sie sich an den Kundenservice wenden 47

Technische Hinweise **48**

Sorgsamer Umgang mit der Kamera 48

 Aufbewahrung über längere Zeit 48

Sorgsamer Umgang mit Kamera und Akku: Warnungen 49

 Vorsicht beim Umgang mit der Kamera 49

 Vorsicht beim Umgang mit dem Akku 54

 Vorsicht beim Benutzen des Ladegeräts 57

 Vorsicht beim Benutzen eines Netzadapters
 mit Akkuladefunktion 57

Warenzeichen und Lizenzen 58

Vorsicht mit Positionsdaten (GPS/GLONASS) 60

Hinweise 61

Bluetooth und Wi-Fi (WLAN) 62

Garantiebestimmungen - Europäische Kundendienst-Garantie von
Nikon 71

Sicherheitshinweise

Lesen Sie die Sicherheitshinweise vor der Inbetriebnahme dieses Produkts vollständig durch, um Sach- oder Personenschäden zu verhüten.

Bewahren Sie diese Sicherheitshinweise nach dem Lesen zum späteren Nachschlagen griffbereit auf.

- ⚠ **GEFAHR:** Das Missachten der Warnhinweise, die so gekennzeichnet sind, birgt ein hohes Risiko für schwere oder tödliche Verletzungen.
- ⚠ **WARNUNG:** Das Missachten der Warnhinweise, die so gekennzeichnet sind, könnte zu schweren Verletzungen oder zum Tod führen.
- ⚠ **VORSICHT:** Das Missachten der Warnhinweise, die so gekennzeichnet sind, könnte zu Sach- oder Personenschäden führen.

WARNUNG

Nicht im Gehen oder beim Führen eines Fahrzeugs benutzen.

Das Missachten dieser Vorsichtsmaßnahme kann zu Unfällen und Verletzungen führen.

Das Produkt nicht auseinandernehmen oder modifizieren. Berühren Sie keine Teile aus dem Geräteinnern, die infolge eines Sturzes oder eines anderen Unfallereignisses freiliegen.

Das Missachten dieser Vorsichtsmaßnahmen kann einen Stromschlag oder andere Verletzungen verursachen.

Sollte das Produkt qualmen, sich überhitzen oder ungewöhnliche Gerüche absondern, nehmen Sie sofort den Akku heraus bzw. trennen Sie sofort die Stromversorgung.

Die fortgesetzte Verwendung kann Brandgefahr, Verbrennungen oder andere Verletzungen zur Folge haben.

Vor Nässe schützen. Nicht mit nassen Händen anfassen. Den Stecker nicht mit nassen Händen handhaben.

Das Missachten dieser Vorsichtsmaßnahmen kann einen Brand oder Stromschlag verursachen.

Vermeiden Sie den längeren Hautkontakt zum Produkt, während es eingeschaltet oder an eine Stromquelle angeschlossen ist.

Das Missachten dieser Vorsichtsmaßnahme kann zu leichten Verbrennungen führen.

Verwenden Sie dieses Produkt nicht in der Gegenwart von entflammbarem Staub oder Gas (wie z. B. Propangas, Benzin oder Aerosole).

Das Missachten dieser Vorsichtsmaßnahme kann eine Explosion oder einen Brand verursachen.

Blicken Sie nicht durch das Objektiv direkt in die Sonne oder eine andere sehr helle Lichtquelle.

Das Missachten dieser Vorsichtsmaßnahme kann bleibende Schäden am Auge verursachen.

Zielen Sie mit einem Blitzlicht oder AF-Hilfslicht keinesfalls auf den Fahrer eines Kraftfahrzeugs.

Das Missachten dieser Vorsichtsmaßnahme kann zu einem Unfall führen.

Das Produkt von Kindern fernhalten.

Das Missachten dieser Vorsichtsmaßnahme kann zu Verletzungen oder zur Beschädigung des Produkts führen. Beachten Sie außerdem, dass Kleinteile ein Erstickungsrisiko darstellen. Sollte ein Kind irgendein Teil dieses Produkts verschlucken, konsultieren Sie sofort einen Arzt.

Die Riemen nicht um den Hals wickeln oder schlingen.

Das Missachten dieser Vorsichtsmaßnahme kann zu einem Unglücksfall führen.

Verwenden Sie keine Akkus, Ladegeräte und Netzadapter, wenn diese nicht ausdrücklich für dieses Produkt bestimmt sind. Wenn Sie für dieses Produkt vorgesehene Akkus, Ladegeräte oder Netzadapter verwenden, unterlassen Sie Folgendes:

- **Das Beschädigen, Modifizieren, gewaltsame Ziehen an oder Knicken von Kabeln, deren Platzieren unter schweren Gegenständen oder in der Nähe von starker Hitze oder offenem Feuer.**
- **Den Einsatz von Reise-Konvertern für die Umwandlung der Netzspannung oder von Gleichstrom-Wechselstrom-Konvertern.**

Das Missachten dieser Vorsichtsmaßnahmen kann einen Brand oder Stromschlag verursachen.

Fassen Sie nicht an den Stecker, wenn während eines Gewitters das Produkt geladen oder der Netzadapter benutzt wird.

Das Missachten dieser Vorsichtsmaßnahme kann einen Stromschlag verursachen.

An Orten mit extrem hohen oder niedrigen Temperaturen nicht mit bloßen Händen handhaben.

Das Missachten dieser Vorsichtsmaßnahme kann zu Verbrennungen oder Erfrierungen führen.

 **VORSICHT**

Das Objektiv nicht auf die Sonne oder andere sehr helle Lichtquellen richten.

Das vom Objektiv gebündelte Licht kann einen Brand verursachen oder die inneren Teile des Produkts beschädigen. Halten Sie die Sonne aus dem Bildfeld, wenn Sie Motive im Gegenlicht fotografieren. Wenn sich die Sonne in unmittelbarer Nähe des Bildausschnitts befindet, können die gebündelten Lichtstrahlen im Kameragehäuse einen Brandschaden verursachen.

Schalten Sie das Produkt aus, wenn sein Gebrauch verboten ist. Deaktivieren Sie die Positionsdatenfunktion. Beenden Sie das Positionsdaten-Tracking. Schalten Sie die drahtlosen Funktionen aus, wenn das Benutzen von Geräten mit Funkübertragung verboten ist.

Die Abstrahlung von Funkwellen durch dieses Produkt könnte die elektronischen Anlagen an Bord eines Flugzeugs oder in Krankenhäusern oder anderen medizinischen Einrichtungen stören.

Nehmen Sie den Akku heraus bzw. trennen Sie die Verbindung zum Netzadapter, wenn das Produkt für längere Zeit nicht benutzt wird.

Das Missachten dieser Vorsichtsmaßnahme kann einen Brand oder Produktschäden verursachen.

Zünden Sie nicht das Blitzgerät in unmittelbarer Nähe zur Haut oder zu Gegenständen.

Das Missachten dieser Vorsichtsmaßnahme kann zu Verbrennungen oder Bränden führen.

Bewahren Sie das Produkt nicht längere Zeit an Orten auf, an denen es extrem hohen Temperaturen ausgesetzt ist, wie in einem geschlossenen Auto oder direkt in der Sonne.

Das Missachten dieser Vorsichtsmaßnahme kann einen Brand oder Produktschäden verursachen.

Blicken Sie nicht direkt in das AF-Hilfslicht.

Das Missachten dieser Vorsichtsmaßnahme könnte sich nachteilig auf das Sehvermögen auswirken.

Tragen Sie Kameras oder Objektive nicht mit montierten Stativen oder ähnlichem Zubehör umher.

Das Missachten dieser Vorsichtsmaßnahme kann zu Verletzungen oder zur Beschädigung des Produkts führen.

Fassen Sie die Speicherkarte nicht an, wenn eine Warnung vor hohen Temperaturen im Monitor oder Sucher erscheint.

Die Speicherkarte ist heiß, was beim Herausnehmen aus der Kamera zu Verbrennungen führen kann, oder die Karte könnte beschädigt werden, weil man sie fallen lässt.



GEFAHR (Akkus)

Behandeln Sie Akkus sachgemäß.

Das Missachten der folgenden Vorsichtsmaßnahmen kann dazu führen, dass Akkus auslaufen, überhitzen, aufplatzen oder sich entzünden:

- Verwenden Sie nur wiederaufladbare Akkus, die für dieses Produkt zugelassen sind.
- Setzen Sie Akkus keiner großen Hitze oder offenem Feuer aus.
- Nicht auseinandernehmen.
- Verhindern Sie das Kurzschließen der Kontakte durch Halsketten, Haarnadeln oder andere Metallgegenstände.
- Setzen Sie Akkus bzw. Produkte mit eingesetzten Akkus keinen kräftigen Stößen aus.
- Treten Sie nicht auf Akkus, durchbohren Sie sie nicht mit Nägeln und schlagen Sie nicht mit einem Hammer darauf.

Nur wie angegeben aufladen.

Das Missachten dieser Vorsichtsmaßnahme kann dazu führen, dass Akkus auslaufen, überhitzen, aufplatzen oder sich entzünden.

Sollte aus Akkus ausgetretene Substanz mit den Augen in Kontakt kommen, spülen Sie diese sofort mit reichlich sauberem Wasser aus und konsultieren Sie umgehend einen Arzt.

Verzögerte Maßnahmen können zur Schädigung der Augen führen.

Befolgen Sie die Anweisungen des Flugpersonals

Akkus, die sich in großer Höhe in einer Umgebung mit niedrigem Luftdruck befinden, können auslaufen, überhitzen, platzen oder sich entzünden.

WARNUNG (Akkus)

Akkus von Kindern fernhalten.

Sollte ein Kind einen Akku verschlucken, konsultieren Sie sofort einen Arzt.

Akkus von Haustieren und anderen Tieren fernhalten.

Die Akkus könnten auslaufen, überhitzen, aufplatzen oder sich entzünden, wenn sie von Tieren angebissen, gekaut oder auf andere Weise beschädigt werden.

Tauchen Sie Akkus niemals ins Wasser und schützen Sie sie vor Regen.

Das Missachten dieser Vorsichtsmaßnahme kann einen Brand oder Produktschäden verursachen. Trocknen Sie das Produkt sofort mit einem Handtuch oder ähnlichem, wenn es nass geworden ist.

Benutzen Sie Akkus nicht weiter, wenn Sie Veränderungen wie Verfärbungen oder Verformungen feststellen. Beenden Sie das Aufladen von Akkus EN-EL18d, wenn diese nach deutlich längerer Ladezeit als angegeben nicht aufgeladen sind.

Das Missachten dieser Vorsichtsmaßnahmen kann dazu führen, dass Akkus auslaufen, überhitzen, aufplatzen oder sich entzünden.

Isolieren Sie die Kontakte von Akkus, die nicht mehr zum Einsatz kommen, mit Klebeband.

Wenn die Kontakte mit Metallgegenständen in Berührung kommen, besteht die Gefahr der Überhitzung, des Aufplatzens oder eines Brandes.

Sollte aus Akkus ausgetretene Substanz mit der Haut oder der Kleidung in Kontakt kommen, spülen Sie den betroffenen Bereich sofort mit reichlich sauberem Wasser ab bzw. aus.

Das Missachten dieser Vorsichtsmaßnahme kann Hautreizungen verursachen.

Hinweise

- Ohne vorherige schriftliche Genehmigung von Nikon darf die mit diesem Produkt gelieferte Dokumentation weder vollständig noch teilweise in irgendeiner Form reproduziert, übertragen, umgeschrieben, mit elektronischen Systemen erfasst oder in eine andere Sprache übersetzt werden.
- Nikon behält sich das Recht vor, die Eigenschaften der Hard- und Software, die in dieser Dokumentation beschrieben werden, jederzeit ohne Vorankündigung zu ändern.
- Nikon übernimmt keine Haftung für Schäden, die durch den Gebrauch dieses Produkts entstehen.
- Diese Dokumentation wurde mit größter Sorgfalt und Genauigkeit erstellt. Sollten Sie dennoch eine fehlerhafte oder unvollständige Information vorfinden, wäre Nikon für einen entsprechenden Hinweis sehr dankbar (die Adresse der Nikon-Vertretung in Ihrer Nähe ist an anderer Stelle genannt).

● Hinweise zum Urheberrecht

Bitte beachten Sie, dass schon der bloße Besitz von digital kopiertem oder reproduziertem Material, das mit einem Scanner, einer Digitalkamera oder einem anderen Gerät hergestellt wurde, strafbar sein kann.

• **Dinge, die nicht kopiert oder reproduziert werden dürfen**

Geldscheine, Münzen, Wertpapiere, Staatsanleihen, Kommunalobligationen etc. dürfen nicht kopiert oder reproduziert werden, selbst wenn sie als »Muster« gekennzeichnet sind.

Das Kopieren oder Reproduzieren von ausländischen Geldscheinen, Münzen oder Wertpapieren ist ebenfalls nicht erlaubt.

Ohne ausdrückliche Genehmigung der zuständigen Behörden dürfen ungestempelte Briefmarken oder vorfrankierte Postkarten nicht kopiert oder reproduziert werden.

Das Kopieren und Reproduzieren von behördlichen Stempeln und von nach gesetzlichen Vorschriften beglaubigten Dokumenten ist nicht erlaubt.

- **Beschränkungen bei bestimmten Kopien und Reproduktionen**

Bitte beachten Sie die rechtlichen Einschränkungen beim Kopieren und Reproduzieren von Dokumenten privater Unternehmen, wie z. B. Aktien, Wechsel, Schecks, Geschenkgutscheine, Fahrscheine und Coupons. In bestimmten Fällen kann eine geringe Zahl notwendiger Kopien ausschließlich für innerbetrieblichen Gebrauch erlaubt sein. Kopieren Sie ferner keine Dokumente, die von öffentlichen Einrichtungen oder privaten Unternehmen ausgegeben werden, wie z. B. Pässe, Personalausweise und sonstige Ausweise, Eintrittskarten, Essensgutscheine.

- **Urheberrechtlich geschützte Werke**

Nach dem Urheberrechtsgesetz dürfen mit der Kamera gemachte Fotos und Aufnahmen von urheberrechtlich geschützten Werken nicht verwendet werden, wenn die Erlaubnis des Urheberrechts-inhabers nicht vorliegt. Für den persönlichen Gebrauch gelten Ausnahmen; beachten Sie jedoch, dass sogar der persönliche Gebrauch von Fotos oder Aufnahmen von Ausstellungsstücken oder Live-Auftritten eingeschränkt sein kann.

- **Verwenden Sie nur elektronisches Original-Zubehör von Nikon**

Nikon-Kameras enthalten komplexe elektronische Schaltkreise. Nur elektronisches Original-Zubehör von Nikon (einschließlich Objektive, Ladegeräte, Akkus, Netzadapter und Blitzzubehör), das von Nikon ausdrücklich für den Gebrauch mit dieser Nikon-Kamera ausgewiesen ist, entspricht den Anforderungen der elektronischen Schaltkreise und gewährleistet einen einwandfreien und sicheren Betrieb.

Das Verwenden von elektronischem Zubehör, das nicht von Nikon stammt, könnte Ihre Kamera beschädigen und zum Erlöschen der Nikon-Garantie führen. Lithium-Ionen-Akkus anderer Hersteller, die nicht mit dem Nikon-

Echtheithologramm (siehe rechts) gekennzeichnet sind, können Betriebsstörungen der Kamera verursachen. Solche Akkus können auch überhitzen, bersten, sich entzünden oder auslaufen.

Nähere Informationen über das aktuelle Nikon-Zubehör erhalten Sie bei Ihrem Nikon-Fachhändler.



● **Speicherkarten**

- Speicherkarten können nach Gebrauch heiß sein. Seien Sie daher vorsichtig beim Herausnehmen von Speicherkarten aus der Kamera.
- Während der Formatierung von Speicherkarten, sowie wenn Daten aufgezeichnet, gelöscht oder auf einen Computer bzw. ein anderes Gerät kopiert werden, sind bestimmte Handlungen nicht zulässig (siehe unten). Eine Missachtung dieser Vorsichtsmaßnahmen kann dazu führen, dass Daten verloren gehen oder die Kamera oder die Karte beschädigt wird.
 - Nehmen Sie keine Speicherkarte heraus bzw. setzen Sie keine Speicherkarte ein.
 - Schalten Sie die Kamera nicht aus.
 - Nehmen Sie den Akku nicht heraus.
 - Trennen Sie nicht die Verbindung zu einem Netzadapter.
- Berühren Sie die Kontakte der Speicherkarte niemals mit Ihren Fingern oder Gegenständen aus Metall.
- Üben Sie keine übermäßige Kraft auf das Kartengehäuse aus. Bei Missachtung dieser Vorsichtsmaßnahme kann die Karte beschädigt werden.
- Biegen Sie die Karte nicht, lassen Sie sie nicht fallen und setzen Sie sie keinen starken Erschütterungen aus.
- Setzen Sie Speicherkarten weder Wasser noch Hitze oder direkter Sonneneinstrahlung aus.
- Formatieren Sie die Speicherkarten für die Verwendung in der Kamera nicht mit einem Computer.

✔ **Sicher ist sicher: Probeaufnahmen**

Vor wichtigen Anlässen (wie z. B. einer Hochzeit oder einer Reise) sollten Sie sich rechtzeitig mit Probeaufnahmen vom einwandfreien Funktionieren der Kamera überzeugen. Nikon übernimmt keine Haftung für Schäden oder entgangene Einnahmen, die aus einer Fehlfunktion der Kamera resultieren.

✔ **Immer auf dem neuesten Stand**

Im Rahmen des Nikon-Konzepts »Life-Long Learning« für kontinuierliche Produktunterstützung und -schulung stehen ständig aktualisierte Informationen online zur Verfügung:

- **Für Benutzer in den USA:** <https://www.nikonusa.com/>
- **Für Benutzer in Europa:** <https://www.europe-nikon.com/support/>
- **Für Benutzer in Asien, Ozeanien, im Nahen Osten und in Afrika:** <https://www.nikon-asia.com/>

Auf diesen Webseiten erhalten Sie aktuelle Produktinformationen, Tipps und Antworten auf häufig gestellte Fragen (FAQ) sowie allgemeine Informationen zu Fotografie und digitaler Bildverarbeitung. Zusätzliche Informationen können bei der Nikon-Vertretung in Ihrer Region verfügbar sein. Kontaktinformationen finden Sie auf <https://imaging.nikon.com/>

Teile der Kamera

Kameragehäuse

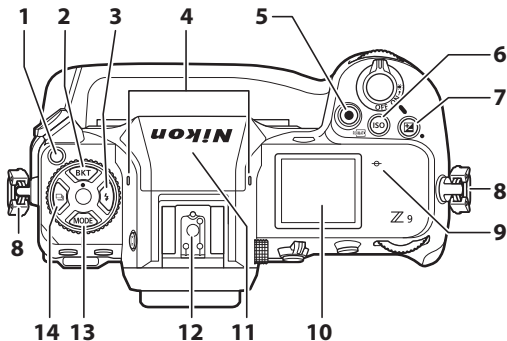

1 Entriegelungstaste des Aufnahmebetriebsartenwählers

2 **BKT**-Taste

3 **AF-ON**-Taste

4 Stereomikrofon (für Videofilme)

5 Taste für Filmaufzeichnung

6 **ISO** (**FORMATT**)-Taste

7 **Matrix**-Taste

8 Öse für Trageriemen

9 \ominus (Sensorebenenmarkierung)

10 Display

11 GNSS-Antenne

12 Zubehörschuh (für optionales Blitzgerät)

13 **MODE**-Taste

14 **Playback**-Taste

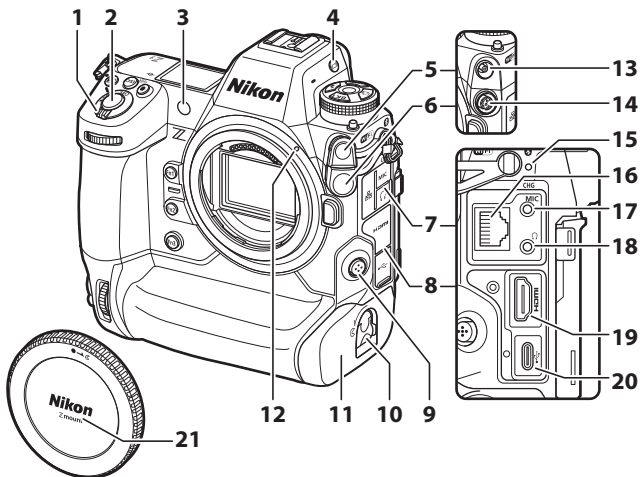

1	Ein-/Aushalter
2	Auslöser
3	AF-Hilfslicht Lampe zur Reduzierung des Rote-Augen-Effekts Selbstauslöser-Kontrollleuchte
4	□ -Taste
5	Abdeckung für Blitzsynchronanschluss
6	Abdeckung für 10-poligen Anschluss
7	Abdeckung für Mikrofon-, Kopfhörer- und Ethernet-Anschluss
8	Abdeckung für USB- und HDMI-Anschluss

9	Fokusmodustaste
10	Verschluss des Akkufachs
11	Akkufachabdeckung
12	Markierung für die Ausrichtung des Objektiv
13	Blitzsynchronanschluss
14	10-poliger Anschluss
15	Ladeleuchte
16	Ethernet-Anschluss
17	Anschluss für externes Mikrofon
18	Kopfhöreranschluss
19	HDMI-Anschluss
20	USB-Anschluss
21	Gehäusedeckel

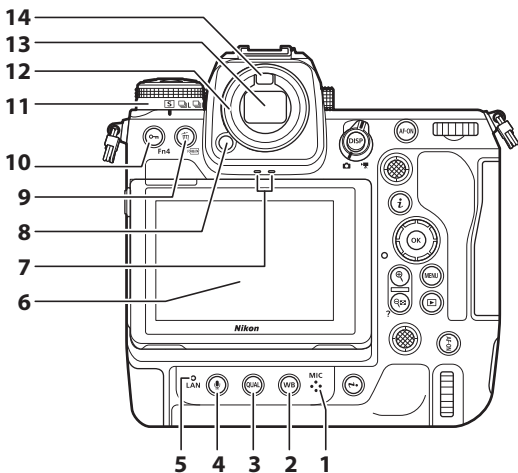

- | | |
|--|---|
| <p>1 Mikrofon (für Sprachnotizen)</p> <p>2 WB-Taste</p> <p>3 QUAL-Taste</p> <p>4 -Taste</p> <p>5 Netzwerkanzeige</p> <p>6 Monitor</p> <p>7 Lautsprecher</p> | <p>8 Okular-Entriegelung</p> <p>9 (FORMAT)-Taste</p> <p>10 (Fn4)-Taste</p> <p>11 Aufnahmebetriebsartenwähler</p> <p>12 Gummi-Augenmuschel</p> <p>13 Sucher</p> <p>14 Augensensor</p> |
|--|---|

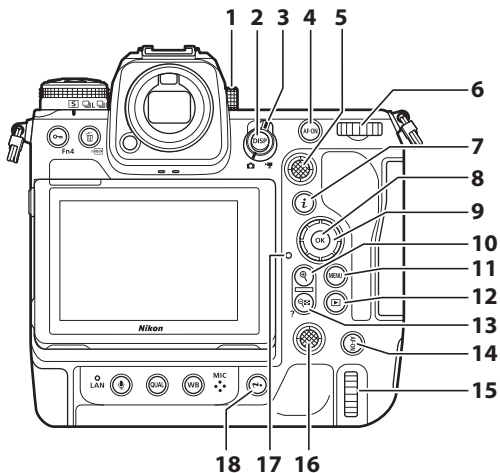

- | | |
|----|----------------------|
| 1 | Dioptrieneinstellung |
| 2 | DISP -Taste |
| 3 | Foto/Video-Wähler |
| 4 | AF-ON -Taste |
| 5 | Sub-Wähler |
| 6 | Hinteres Einstellrad |
| 7 | i -Taste |
| 8 | OK -Taste |
| 9 | Multifunktionswähler |
| 10 | Q -Taste |
| 11 | MENU -Taste |

- | | |
|----|---|
| 12 | []-Taste |
| 13 | Q (?) -Taste |
| 14 | AF-ON -Taste für Hochformataufnahmen |
| 15 | Hinteres Einstellrad für Hochformataufnahmen |
| 16 | Multifunktionswähler für Hochformataufnahmen |
| 17 | Kontrollleuchte für den Speicherkartenzugriff |
| 18 | i -Taste für Hochformataufnahmen |

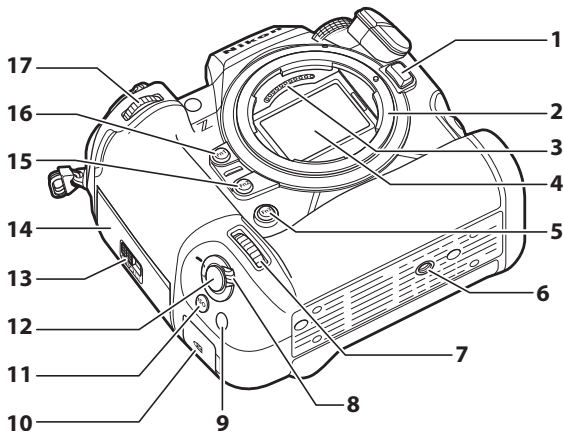

1 Objektivverriegelung

2 Objektivbajonett

3 CPU-Kontakte

4 Bildsensor

5 **Fn3**-Taste

6 Stativgewinde

7 Vorderes Einstellrad für
Hochformataufnahmen

8 Entriegelung des Auslösers für
Hochformataufnahmen

9 **Fn**-Taste für
Hochformataufnahmen

10 Sicherungsöffnung (für
Diebstahlschutz-Seil)

11 **ISO**-Taste für
Hochformataufnahmen

12 Auslöser für
Hochformataufnahmen

13 Verschluss des
Speicherkartenfachs

14 Abdeckung des
Speicherkartenfachs

15 **Fn2**-Taste

16 **Fn1**-Taste

17 Vorderes Einstellrad

Erste Schritte

Anbringen des Kamera-Trageriemens

So wird ein Trageriemens befestigt (entweder der mitgelieferte Trageriemens oder ein separat gekaufter Riemen):

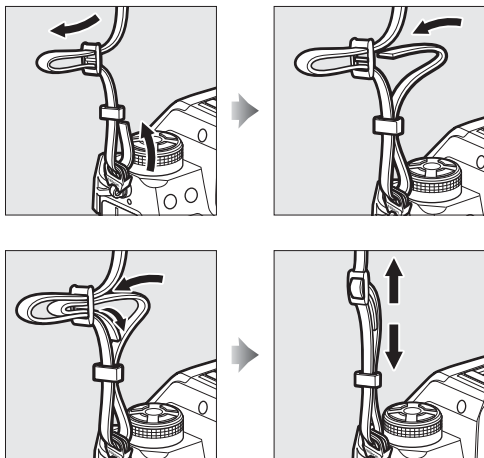

Aufladen des Akkus

Laden Sie den mitgelieferten Akku EN-EL18d vor dem Gebrauch.

☑ Vorsicht mit Akku und Akkuladegerät

Lesen und beachten Sie die Warnhinweise und Sicherheitsmaßnahmen in den Abschnitten »Sicherheitshinweise« (☐8) und »Sorgsamer Umgang mit Kamera und Akku: Warnungen« (☐49).

Das Akkuladegerät

- Verbinden Sie vor dem Ladevorgang einen optionalen Netzadapter mit Akkuladefunktion EH-7P mit dem Ladegerät MH-33, und stecken Sie ihn in eine haushaltsübliche Steckdose. Setzen Sie dann den Akku ein, um mit dem Aufladen zu beginnen.

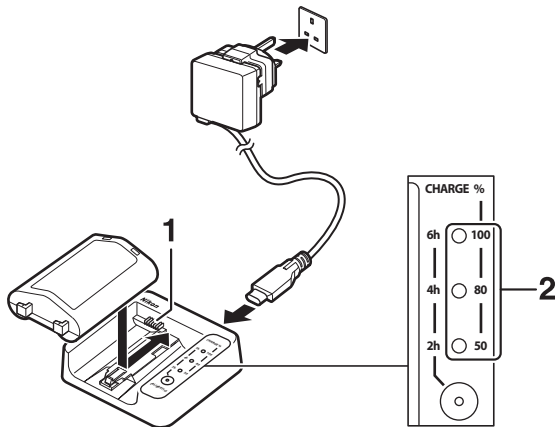

- 1 Kontakte
- 2 Ladekontrollleuchten (grün)

- Die Ladekontrollleuchten blinken während des Ladevorgangs und leuchten dauerhaft, wenn der Akku voll aufgeladen ist. Abhängig vom Ladezustand des Akkus kann es etwa zehn Sekunden lang dauern, bis die Leuchten mit dem Blinken beginnen.
- Setzen Sie den Akku mit den Kontakten zuerst in das Akkuladefach ein. Richten Sie dabei den Akku an der Führung aus und schieben Sie ihn anschließend in die angegebene Richtung, bis er einrastet.
- Wählen Sie für den Ladevorgang einen Platz, wo das Ladegerät sicher und erschütterungsfrei steht.
- Ein leerer Akku wird in etwa 4 Stunden vollständig aufgeladen.
- Während des Ladevorgangs leuchten die Ladekontrollleuchten eine nach der anderen auf, bis der Ladevorgang abgeschlossen ist und alle drei Lampen leuchten.
- Der Akkuladezustand wird von den Ladekontrollleuchten angegeben:

Ladekontroll- leuchten	Ladezustand			
	<50%	≥50%, <80%	≥80%, <100%	100%
100%	● (aus)	● (aus)	☼ (blinkt)	○ (ein)
80%	● (aus)	☼ (blinkt)	○ (ein)	○ (ein)
50%	☼ (blinkt)	○ (ein)	○ (ein)	○ (ein)

✔ **Vorsicht beim Aufladen von Akkus EN-EL18d**

Lithium-Ionen-Akkus vom Typ EN-EL18d sind nicht mit den Ladegeräten MH-26a und MH-26 kompatibel. Stellen Sie sicher, dass Sie für das Aufladen eines Akkus EN-EL18d mittels Ladegerät das Modell MH-33 verwenden.

✔ **Falls die Ladekontrollleuchten schnell blinken**

Wenn die Ladekontrollleuchten schnell blinken (8-mal in der Sekunde):

- **Der Akku wurde nicht richtig eingelegt:** Das Ladegerät vom Stromnetz trennen, den Akku entnehmen und wieder einlegen.
- **Die Umgebungstemperatur ist zu hoch oder zu niedrig:** Verwenden Sie das Akkuladegerät im vorgesehenen Temperaturbereich (0–40 °C).

Sollte das Problem weiterhin bestehen, bitte das Ladegerät von der Stromversorgung trennen und den Ladeversuch beenden. Bringen Sie den Akku und das Ladegerät zu einem Nikon-Kundendienst.

✔ **Aufladen mit Netzteilen von Drittanbietern, die mit USB-Anschlüssen vom Typ C ausgestattet sind und dem USB-PD-Standard (Stromversorgung über USB) entsprechen**

- Der Kamera-Akku kann auch mit Netzadaptern von Drittanbietern aufgeladen werden. Verwenden Sie einen Netzadapter, der den USB-PD-Standard (Stromversorgung über USB) erfüllt und mit einem USB-Anschluss vom Typ C ausgestattet ist.
 - Der verwendete Netzadapter soll eine Ausgangsleistung von 45 W (20 V/ 2,25 A) oder mehr liefern.
 - Benutzen Sie ein USB-Kabel mit Typ-C-Steckern an beiden Enden, um die Verbindung zum MH-33 herzustellen.
 - Wir können nicht garantieren, dass alle Netzadapter und USB-Kabel von Drittanbietern in der Lage sind, den Kamera-Akku zu laden.
-

Netzadapter mit Akkuladefunktion: Aufladen

Ein in die Kamera eingesetzter Akku lässt sich mit einem optionalen Netzadapter mit Akkuladefunktion EH-7P aufladen.

- Stellen Sie sicher, dass die Kamera ausgeschaltet ist. Schließen Sie den Netzadapter mit Akkuladefunktion (①) an und stecken Sie den Netzadapter in eine Steckdose. Der Akku lädt auf, während die Kamera ausgeschaltet ist. Halten Sie den Stecker beim Einstecken und Herausziehen gerade.

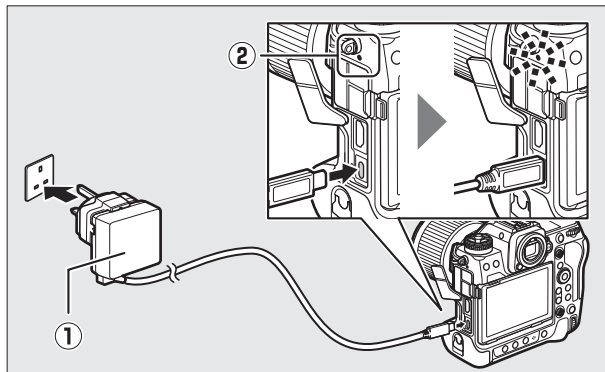

- Die Ladeleuchte der Kamera (②) leuchtet während des Ladevorgangs gelb. Sie erlischt, wenn der Ladevorgang abgeschlossen ist.
- Ein leerer Akku wird in etwa 3 Stunden und 40 Minuten vollständig aufgeladen.
- Nachdem der Ladevorgang beendet ist, trennen Sie den Netzadapter mit Akkuladefunktion von der Kamera und vom Stromnetz.

✔ **Vorsicht beim Aufladen von Akkus EN-EL18a/EN-EL18**

Netzadapter mit Akkuladefunktion können nicht für das Laden von Lithium-Ionen-Akkus der Typen EN-EL18a und EN-EL18 benutzt werden. Verwenden Sie hierfür ein Akkuladegerät MH-26a.

✔ **Vorsicht mit Netzadaptern mit Akkuladefunktion**

- Lässt sich der Akku nicht mit einem Netzadapter mit Akkuladefunktion aufladen, weil zum Beispiel der Akku nicht kompatibel ist oder die Kamera zu warm ist, blinkt die Ladeleuchte etwa 30 Sekunden lang schnell, bevor sie erlischt. Wenn die Ladeleuchte dunkel ist und Sie den Ladevorgang nicht beobachten konnten, schalten Sie die Kamera ein und prüfen Sie den Akkuladezustand anhand der Anzeige.
- Akkus, für die im Systemmenü die Anzeige »4« (🔋) unter **[Akkudiagnose]** > **[Lebensdauer]** erscheint, lassen sich nicht aufladen.

✔ **Netzadapter mit Akkuladefunktion: Stromversorgung**

- Ist **[ON]** für **[Stromversorgung über USB]** im Systemmenü gewählt, versorgen Netzadapter mit Akkuladefunktion die Kamera mit Strom, wenn sie eingeschaltet ist.
- Der Akku wird nicht geladen, während die Kamera mit einer externen Stromquelle betrieben wird.

✔ **Aufladen mit Netzteilen von Drittanbietern, die mit USB-Anschlüssen vom Typ C ausgestattet sind und dem USB-PD-Standard (Stromversorgung über USB) entsprechen**

- Der Kamera-Akku kann auch mit Netzadaptern von Drittanbietern aufgeladen werden. Verwenden Sie einen Netzadapter, der den USB-PD-Standard (Stromversorgung über USB) erfüllt und mit einem USB-Anschluss vom Typ C ausgestattet ist.
- Der verwendete Netzadapter soll eine Ausgangsleistung von 45 W (20 V/ 2,25 A) oder mehr liefern.
- Benutzen Sie ein USB-Kabel mit Typ-C-Steckern an beiden Enden, um die Verbindung zur Kamera herzustellen.
- Wir können nicht garantieren, dass alle Netzadapter und USB-Kabel von Drittanbietern in der Lage sind, den Kamera-Akku zu laden.

✔ **Stromversorgung und Akkuladen per Computer-USB**

- Computer können die Kamera nur dann mit Strom versorgen oder den Akku aufladen, wenn sie mit einem USB-Kabel UC-E25 (separat erhältlich) angeschlossen sind. Das mitgelieferte USB-Kabel kann für diesen Zweck nicht verwendet werden.
- Abhängig vom Modell und den Produktspezifikationen liefern manche Computer keinen Strom für die Stromversorgung der Kamera oder das Akkuladen.

Einsetzen des Akkus

Schalten Sie die Kamera aus, bevor Sie den Akku einsetzen oder herausnehmen.

1 Entfernen Sie die Akkufachabdeckung BL-7.

Heben Sie den Verschluss des Akkufachs an, drehen Sie ihn in die geöffnete (☉) Position (①) und entfernen Sie die Akkufachabdeckung (②).

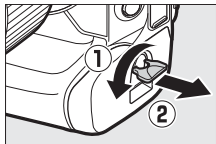

2 Befestigen Sie die Abdeckung am Akku.

- Wenn die Akkuentriegelung so positioniert ist, dass der Pfeil (◀) sichtbar ist, schieben Sie die Akkuentriegelung über den Pfeil (◀).
- Setzen Sie die beiden Vorsprünge am Akku wie gezeigt in die entsprechenden Vertiefungen der Abdeckung ein. Die Akkuentriegelung bewegt sich zur Seite, sodass sie den Pfeil (◀) vollständig freigibt.

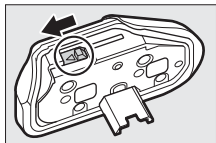

3 Setzen Sie den Akku ein.

Setzen Sie den Akku wie abgebildet vollständig und sicher ein.

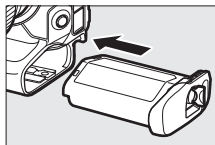

4 Verriegeln Sie die Abdeckung.

- Drehen Sie den Verschluss des Akkufachs in die geschlossene Position (①) und klappen Sie ihn wie gezeigt ein (②).

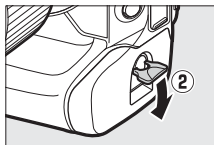
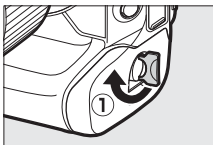

- Achten Sie darauf, dass die Akkufachabdeckung sicher verschlossen ist, um zu verhindern, dass sich der Akku beim Fotografieren löst.

Herausnehmen des Akkus

Schalten Sie die Kamera aus, bevor Sie den Akku herausnehmen. Heben Sie den Verschluss der Akkufachabdeckung an und drehen Sie ihn in die offene Position (☞).

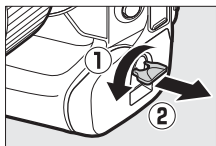

☑ Abnehmen der Akkufachabdeckung

Um die Akkufachabdeckung zu entriegeln, damit sie vom Akku abgenommen werden kann, schieben Sie die Akkuentriegelung bis zum Anschlag in die vom Pfeil (◀) angegebene Richtung.

☑ Die Akkufachabdeckung

- *Verwenden Sie ausschließlich Akkufachabdeckungen vom Typ BL-7; andere Akkufachabdeckungen können nicht an dieser Kamera benutzt werden.*
 - Der Akku kann mit montierter Akkufachabdeckung in einem Akkuladegerät aufgeladen werden.
 - Ist kein Akku eingelegt, bringen Sie die Akkufachabdeckung an der Kamera an, um zu verhindern, dass sich Staub im Akkufach ansammelt.
-

Akkuladezustand

- Der Ladezustand des Akkus wird bei eingeschalteter Kamera in der Aufnahmeanzeige und im Display angezeigt.

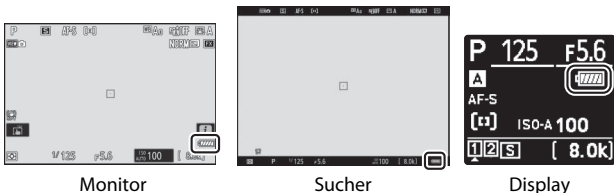

- Die Anzeige des Akkuladezustands ändert sich bei abnehmender Ladung von über , , bis . Fällt der Ladezustand auf , sollten Sie das Fotografieren beenden und den Akku laden oder einen Ersatzakku bereithalten.
- Laden Sie den Akku oder wechseln Sie ihn aus, wenn die Meldung **[Auslöser gesperrt. Laden Sie den Akku auf.]** angezeigt wird.

Die Standby-Vorlaufzeit

Die Kamera hilft mit einer automatischen Abschaltung (Standby) beim Stromsparen. Wenn ca. 30 Sekunden lang keine Bedienung erfolgte, endet die Standby-Vorlaufzeit, und der Monitor, der Sucher und das Display schalten sich ab. Wenige Sekunden vor dem Abschalten werden die Anzeigen von Monitor und Sucher dunkler. Sie lassen sich durch Drücken des Auslösers bis zum ersten Druckpunkt wieder aktivieren. Mit Individualfunktion c3 [**Ausschaltverzögerung**] > [**Standby-Vorlaufzeit**] können Sie festlegen, nach welcher Zeit die Kamera automatisch in den Standby geht.

Speicherkarten einsetzen

Die Kamera ist mit zwei Speicherkarten-Steckplätzen ausgestattet: Fach 1 und Fach 2. Dies ermöglicht das gleichzeitige Benutzen von zwei Speicherkarten.

- Schalten Sie die Kamera aus, bevor Sie Speicherkarten einsetzen oder herausnehmen.
- Halten Sie die Speicherkarte in der gezeigten Ausrichtung, und schieben Sie die Karte gerade in das Kartenfach hinein, bis sie einrastet.

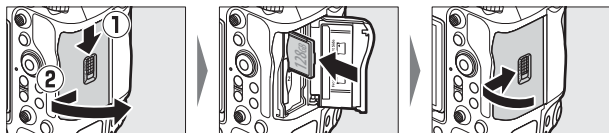

☑ Anzahl verbleibender Aufnahmen

- Die Aufnahmeanzeige und das Display zeigen die Anzahl der Fotos, die mit den aktuellen Einstellungen noch aufgenommen werden können.
- Werte über 1000 werden auf den nächsten Hunderterwert abgerundet. Beispielsweise werden Werte von 8000 bis 8099 als 8.0 k angezeigt.
- Wenn keine Speicherkarten eingesetzt sind, erscheint die Anzeige [-E-].

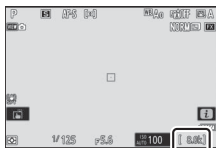

Speicherkarten herausnehmen

Überprüfen Sie, ob die Kontrollleuchte für den Speicherkartenzugriff erloschen ist, schalten Sie anschließend die Kamera aus, öffnen Sie die Abdeckung des Speicherkartenfachs und drücken Sie die Karte hinein, um das Auswerfen zu bewirken (①). Die Speicherkarte kann nun mit der Hand entnommen werden (②).

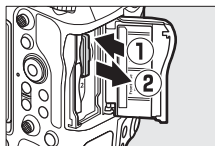

⚠️ Warnung vor heißen Speicherkarten

Wie auf der Innenseite der Speicherkartenfach-Abdeckung vermerkt, können die in die Kamera eingesetzten Speicherkarten heiß werden. Versuchen Sie nicht, Speicherkarten herauszunehmen, wenn eine Warnung vor hohen Temperaturen in der Aufnahmeanzeige erscheint; warten Sie stattdessen, bis die Kamera abgekühlt ist und die Warnung aus der Anzeige verschwindet.

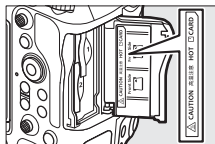

📍 Symbole für Kartenfächer

In der linken unteren Ecke der Wiedergabeanzeige gibt ein Symbol an, wo das betreffende Bild gespeichert ist.

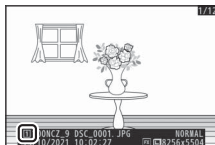

Anbringen eines Objektivs

- An der Kamera lassen sich Objektive mit Z-Bajonettanschluss verwenden. Die Illustrationen dieses Dokuments zeigen das Objektiv NIKKOR Z 50 mm 1:1,8 S.
- Achten Sie darauf, dass kein Staub in die Kamera gelangt.
- Vergewissern Sie sich vor dem Anbringen des Objektivs, dass die Kamera ausgeschaltet ist.
- Nehmen Sie den Gehäusedeckel der Kamera (①, ②) und den hinteren Objektivdeckel (③, ④) ab.

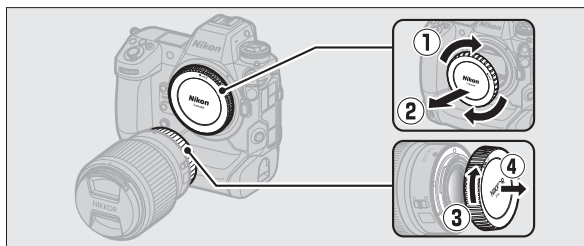

- Bringen Sie die Ausrichtungsmarkierungen der Kamera (⑤) und des Objektivs (⑥) in Übereinstimmung. Berühren Sie nicht den Bildsensor oder die Objektivkontakte.

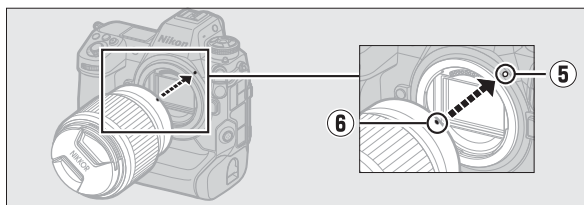

- Drehen Sie das Objektiv wie gezeigt, bis es einrastet (7).

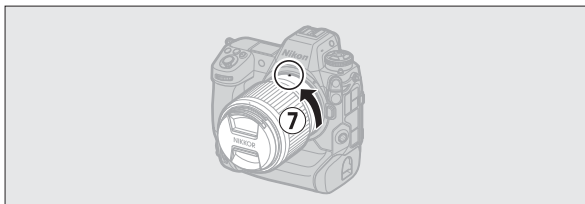

- Nehmen Sie den Objektivdeckel ab, wenn Sie Aufnahmen machen wollen.

✓ Objektive mit F-Bajonettanschluss

- Denken Sie daran, den Bajonettadapter FTZ II/FTZ anzubringen (separat erhältlich), bevor Sie Objektive mit F-Bajonettanschluss benutzen.
- Beim Versuch, F-Bajonett-Objektive direkt an der Kamera anzubringen, können Objektiv oder Bildsensor beschädigt werden.

Abnehmen des Objektivs

- Schalten Sie zunächst die Kamera aus. Halten Sie die Objektivriegelung (1) gedrückt und drehen Sie währenddessen das Objektiv in die gezeigte Richtung (2).
- Bringen Sie nach dem Abnehmen des Objektivs die Objektivdeckel und den Kameragehäusedeckel wieder an.

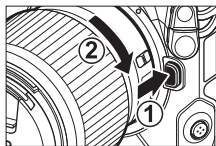



Grundeinstellungen der Kamera

Schalten Sie die Kamera ein, wählen Sie eine Sprache und stellen Sie die Uhr. Führen Sie vor dem ersten Einsatz der Kamera die folgenden Schritte durch, um eine Sprache und Zeitzone auszuwählen und um die Uhr einzustellen, damit mit den Aufnahmen das korrekte Datum und die richtige Uhrzeit gespeichert werden.

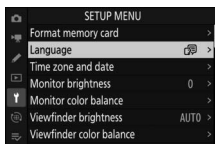
- 1 Drücken Sie MENU, markieren Sie im Systemmenü die Option [Language] (Sprache) und drücken Sie .**



- 2 Wählen Sie eine Sprache aus.**

Drücken Sie  oder , um die gewünschte Sprache zu markieren, und drücken Sie anschließend  (die verfügbaren Sprachen hängen vom Land oder der Region ab, wo die Kamera ursprünglich gekauft wurde).

- 3 Markieren Sie [Zeitzone und Datum] und drücken Sie .**

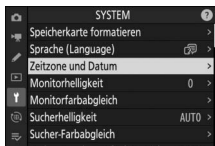

4 Wählen Sie eine Zeitzone.

- Wählen Sie [**Zeitzone**] im Menü [**Zeitzone und Datum**].
- Die Anzeige nennt eine Auswahl von Städten in der gewählten Zone, sowie den Unterschied zwischen der ausgewählten Zeitzone und der Weltzeit UTC.
- Markieren Sie eine Zeitzone in der Anzeige [**Zeitzone**] und drücken Sie **OK**.

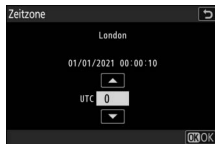

5 Schalten Sie die Sommerzeit ein oder aus.

- Wählen Sie [**Sommerzeit**] im Menü [**Zeitzone und Datum**].
- Wählen Sie [**ON**] (Sommerzeit eingeschaltet) oder [**OFF**] (Sommerzeit ausgeschaltet).
- Das Wählen von [**ON**] stellt die Uhrzeit um eine Stunde vor; zum Rückgängigmachen wählen Sie [**OFF**].

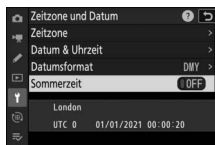

6 Stellen Sie die Uhr ein.

- Wählen Sie [**Datum & Uhrzeit**] im Menü [**Zeitzone und Datum**].
- Drücken Sie **OK**, nachdem Sie im Menü [**Datum & Uhrzeit**] mit dem Multifunktionswähler das Datum und die Uhrzeit für die gewählte Zeitzone korrekt eingestellt haben (die Kamera-Uhr benutzt eine 24-Stunden-Anzeige).

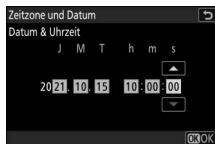

7 Wählen Sie ein Datumsformat aus.

- Wählen Sie **[Datumsformat]** im Menü **[Zeitzone und Datum]**.
- Markieren Sie die gewünschte Anzeige-Reihenfolge für Jahr, Monat und Tag und drücken Sie **OK**.



8 Verlassen Sie die Menüs.

Drücken Sie den Auslöser leicht bis zum ersten Druckpunkt, um zum Aufnahmebetrieb zurückzukehren.



☑ Das ☺-Symbol

Ein blinkendes ☺-Symbol in der Aufnahmeanzeige weist darauf hin, dass sich die Uhr zurückgestellt hat. Die mit neuen Fotos aufgezeichneten Daten für Datum und Uhrzeit sind dann nicht korrekt; verwenden Sie die Option **[Zeitzone und Datum] > [Datum & Uhrzeit]** im Systemmenü, um die richtige Uhrzeit und das richtige Datum einzustellen. Die Uhr der Kamera wird von einer unabhängigen Stromquelle gespeist. Diese wird aufgeladen, wenn sich der Hauptakku in der Kamera befindet. Der Ladevorgang benötigt etwa zwei Tage. Danach hat die Uhr genug Strom für etwa einen Monat.

Aufnehmen und Wiedergeben

Fotos aufnehmen

Im Folgenden werden die grundsätzlichen Schritte für das Aufnehmen von Fotos beschrieben.

✓ **Objektive mit einziehbarem Tubus**

Objektive mit einziehbarem Tubus müssen vor dem Benutzen ausgefahren werden. Drehen Sie wie gezeigt den Zoomring, bis das Objektiv in der ausgefahrenen Position einrastet.

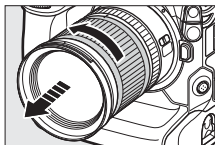

- 1 Wählen Sie den Foto-Modus, indem Sie den Foto/Video-Wähler auf  drehen.**

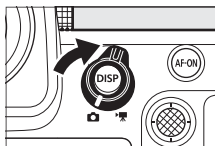

2 Nehmen Sie die passende Aufnahmehaltung ein.

Halten Sie die Kamera mit der rechten Hand am Handgriff fest und legen Sie Ihre linke Hand um das Kameragehäuse oder das Objektiv. Legen Sie Ihre Ellenbogen seitlich am Körper an.



Querformat



Hochformat

3 Wählen Sie den Bildausschnitt.

Positionieren Sie das Hauptobjekt nahe der Bildmitte.

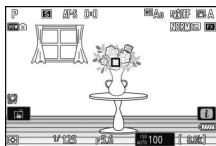

4 Drücken Sie zum Scharfstellen den Auslöser bis zum ersten Druckpunkt (d.h., drücken Sie den Auslöser leicht an und stoppen Sie, wenn er halb eingedrückt ist).



- Das Fokussmessfeld wird grün angezeigt, wenn die Kamera scharfgestellt hat. Kann die Kamera nicht scharfstellen, blinkt das Fokussmessfeld rot.
- Bei Objekten mit geringer Helligkeit kann das AF-Hilfslicht leuchten, um den Autofokus zu unterstützen.
- Sie können auch mit Drücken der **AF-ON**-Taste scharfstellen.

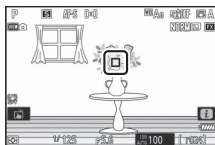

Das AF-Hilfslicht

Verdecken Sie nicht das AF-Hilfslicht, während es leuchtet.

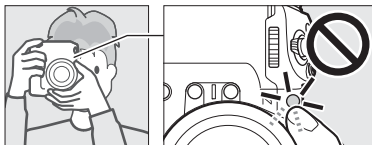

5 Drücken Sie ohne vorheriges Loslassen den Auslöser sanft vollständig herunter, um das Foto aufzunehmen.



☑ Die Kontrollleuchte für den Speicherkartenzugriff

Die Kontrollleuchte für den Speicherkartenzugriff leuchtet, während das Foto gespeichert wird.

Nehmen Sie weder die Speicherkarte noch den Akku heraus.

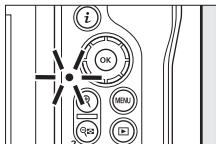

☑ Die Touch-Auslösung

Sie können die Aufnahme auch durch Berühren des Monitors auslösen. Platzieren Sie für das Scharfstellen den Finger auf dem Hauptobjekt und heben Sie ihn zum Auslösen an.

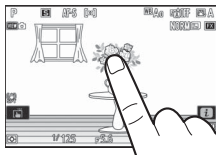

Videofilme aufnehmen

Im Folgenden werden die grundsätzlichen Schritte für das Aufnehmen von Videos beschrieben.

1 Wählen Sie den Video-Modus, indem Sie den Foto/Video-Wähler auf drehen.

Beachten Sie, dass Blitzgeräte nicht benutzt werden können, während sich die Kamera im Video-Modus befindet.

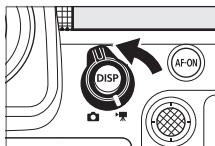

2 Drücken Sie die Taste für Filmaufzeichnung, um mit der Aufnahme zu beginnen.

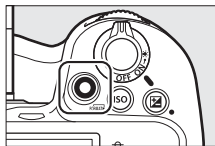

- Im Monitor erscheint ein Aufnahmesymbol und die verbleibende Aufnahmezeit, also die ungefähre Filmlänge, die noch auf die Speicherkarte passt.

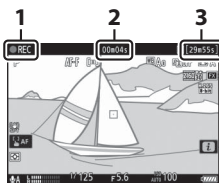

- 1 Aufnahmesymbol
- 2 Videoaufnahmezeit (Länge der bisherigen Videoaufnahme)
- 3 Verbleibende Zeit

- Während der Videoaufnahme können Sie durch Drücken der **AF-ON**-Taste neu scharfstellen.
- Der Ton wird mit dem Videoaufnahme-Mikrofon aufgenommen; verdecken Sie es beim Filmen nicht.
- Sie können auch scharfstellen, indem Sie das Hauptobjekt auf dem Monitor antippen.

3 Drücken Sie die Taste für Filmaufzeichnung erneut, um die Aufnahme zu beenden.

☑ Die Kontrollleuchte für den Speicherkartenzugriff

Die Kontrollleuchte für den Speicherkartenzugriff leuchtet auf, während der Videofilm aufgezeichnet wird. *Nehmen Sie weder die Speicherkarte noch den Akku heraus.*

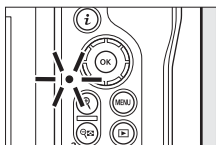

☑ Das -Symbol

Das -Symbol zeigt an, dass keine Videofilme aufgenommen werden können.

☑ **Vorsicht beim Aufnehmen von Videofilmen**

- Die Videoaufnahme endet automatisch, wenn:
 - die maximale Filmlänge erreicht wird,
 - ein anderer Aufnahmemodus gewählt wird,
 - der Foto/Video-Wähler umgeschaltet wird, oder
 - das Objektiv abgenommen wird.
- In der Tonaufnahme sind möglicherweise Kamerageräusche hörbar:
 - während der automatischen Scharfeinstellung,
 - während der Bildstabilisierung, oder
 - bei motorischer Blendeneinstellung.

☑ **Warnung vor heißen Speicherkarten**

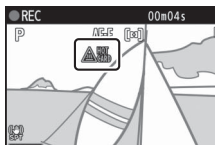

Während Videoaufnahmen können die Speicherkarten in der Kamera heiß werden und es erscheint möglicherweise eine Warnung vor hohen Temperaturen in der Aufnahmeanzeige. Versuchen Sie nicht, die Speicherkarte herauszunehmen; warten Sie stattdessen, bis die Kamera abgekühlt ist und die Warnung aus der Anzeige verschwindet.





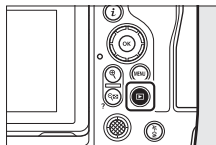

Wiedergabe

Drücken Sie die -Taste, um Fotos und Videos nach der Aufnahme auf dem Monitor oder im Sucher zu betrachten.

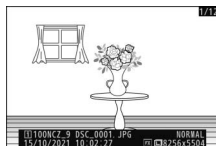

- Drücken Sie  oder  oder wischen Sie nach links oder rechts, um andere Bilder anzuzeigen.



- Videofilme sind mit dem Symbol  gekennzeichnet. Tippen Sie auf das Symbol  auf dem Monitor oder drücken Sie die -Taste, um die Wiedergabe zu starten.

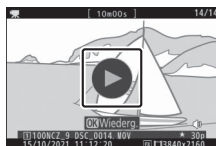

- Wenn Sie die Wiedergabe beenden und zum Aufnahmebetrieb zurückkehren möchten, drücken Sie den Auslöser bis zum ersten Druckpunkt.

Problembhebung

Bevor Sie sich an den Kundenservice wenden

Oftmals können Sie Kamera-Probleme lösen, indem Sie die folgenden Schritte durchgehen. Prüfen Sie diese Liste, bevor Sie sich an Ihren Händler oder an den Nikon-Kundendienst wenden.

SCHRITT 1

Sehen Sie in der Auflistung typischer Probleme nach.

Typische Probleme und die zugehörigen Lösungsmöglichkeiten finden Sie im entsprechenden Abschnitt in der *Referenzanleitung*.

SCHRITT 2

Schalten Sie die Kamera aus und nehmen Sie den Akku heraus. Warten Sie etwa eine Minute, setzen Sie den Akku wieder ein und schalten Sie die Kamera ein.

- Die Kamera schreibt nach der Aufnahme eventuell noch Daten auf die Speicherkarte. Warten Sie bitte mindestens eine Minute lang, bevor Sie den Akku herausnehmen.

SCHRITT 3

Suchen Sie auf den Nikon-Internetseiten.

- Hilfestellung und Antworten auf häufige Fragen finden Sie auf der Website für Ihr Land oder Ihre Region (☞ 16).
- Die neueste Firmware können Sie unter folgender Internetadresse herunterladen:
<https://downloadcenter.nikonimglib.com/>

SCHRITT 4

Wenden Sie sich an einen Nikon-Kundendienst.

Technische Hinweise

Sorgsamer Umgang mit der Kamera

Aufbewahrung über längere Zeit

Wenn die Kamera längere Zeit nicht benutzt wird, nehmen Sie den Akku aus der Kamera. Stellen Sie vor dem Herausnehmen des Akkus sicher, dass die Kamera abgeschaltet ist.

Lagern Sie die Kamera nicht an Plätzen,

- die schlecht belüftet oder feucht sind (Luftfeuchte höher als 60%),
- die sich in der Nähe von Geräten befinden, die starke elektromagnetische Felder erzeugen, wie Fernseher oder Radios, oder
- an denen es wärmer als 50 °C oder kälter als -20 °C ist.

Sorgsamer Umgang mit Kamera und Akku: Warnungen

Vorsicht beim Umgang mit der Kamera

● **Nicht fallenlassen**

Lassen Sie die Kamera oder das Objektiv nicht fallen und schützen Sie die Geräte vor Stößen. Wenn die Geräte starken Stößen oder Erschütterungen ausgesetzt werden, kann es zu Fehlfunktionen kommen.

● **Vor Nässe schützen**

Schützen Sie die Kamera vor Nässe. Korrosion an der internen Mechanik durch Feuchtigkeit im Innern der Kamera kann nicht nur teure Reparaturen zur Folge haben, sondern auch zu irreparablen Schäden führen.

● **Abrupte Temperaturschwankungen vermeiden**

Wird die Kamera von einem warmen Ort an einen kalten Ort gebracht, oder umgekehrt, kann dies schädliche Bildung von Kondenswasser in der und auf der Kamera verursachen. Packen Sie deshalb die Kamera vor dem Temperaturwechsel in einen verschließbaren Beutel oder Kunststoffbehälter. Die Kamera kann wieder aus dem Beutel oder dem Behälter herausgenommen werden, nachdem ausreichend Zeit für das Angleichen an die neue Temperatur vergangen ist.

● **Von starken Magnetfeldern fernhalten**

Statische Aufladung oder Magnetfelder, die beispielsweise von Rundfunksendern erzeugt werden, können die Wiedergabe auf dem Monitor beeinträchtigen, gespeicherte Daten auf der Speicherkarte beschädigen oder die Kameraelektronik stören.

● **Das Objektiv nicht auf die Sonne richten**

Richten Sie das Objektiv niemals längere Zeit auf die Sonne oder andere sehr helle Lichtquellen. Starke Lichteinstrahlung kann den Bildsensor beschädigen oder zum Verblässen oder Einbrennen führen. Mit der Kamera aufgenommene Fotos können helle Flecken aufweisen.

● **Laser und andere sehr helle Lichtquellen**

Richten Sie keine Laserstrahlen oder andere extrem helle Lichtquellen auf das Kamera-Objektiv, weil dies den Bildsensor der Kamera beschädigen kann.

● **Kameragehäuse reinigen**

Entfernen Sie beim Reinigen des Kameragehäuses Fusseln und Staub mit einem Blasebalg und wischen Sie das Gehäuse anschließend vorsichtig mit einem weichen, trockenen Tuch ab. Nach einem Einsatz am Strand oder Meer sollten Sie Sand- und Salzurückstände mit einem leicht angefeuchteten Tuch entfernen (verwenden Sie sauberes Süßwasser) und anschließend die Kamera gründlich trocknen. In seltenen Fällen kann statische Aufladung ein Aufhellen oder Abdunkeln von LC-Displays verursachen; dies ist kein Funktionsfehler. Die Displayanzeige normalisiert sich nach kurzer Zeit wieder.

● **Objektive und Sucher reinigen**

Diese Teile aus Glas können leicht beschädigt werden: Entfernen Sie Staub und Fusseln vorsichtig mit einem Blasebalg. Falls Sie eine Druckluft-Spraydose verwenden, halten Sie die Spraydose senkrecht, damit keine Flüssigkeit austritt, die Schäden an den Glaselementen verursachen könnte. Geben Sie zum Entfernen von Fingerabdrücken und anderen Flecken von den Objektivlinsen einen Tropfen Linsenreiniger auf ein weiches Tuch und wischen Sie das Glas damit vorsichtig sauber.

● **Berühren Sie nicht den Bildsensor**

Auf den Bildsensor darf unter keinen Umständen Druck ausgeübt werden, er darf nicht mit Reinigungswerkzeugen berührt oder starken Luftströmen von einem Blasebalg ausgesetzt werden. Dadurch könnte der Sensor zerkratzt oder anderweitig beschädigt werden.

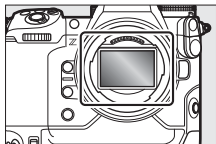

● **Berühren Sie nicht den Sensorschutz**

Wenn im Systemmenü die Option **[Sensorschutz wird geschlossen]** für **[Sensorschutz-Verh. b. Ausschalten]** eingestellt ist, schließt sich der Sensorschutz vor dem Bildsensor beim Ausschalten der Kamera. Niemals den Sensorschutz durchstoßen oder Druck darauf ausüben. Andernfalls kann der Sensorschutz zerkratzt oder auf andere Weise beschädigt werden.

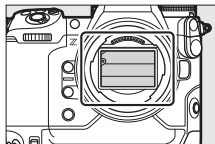

● **Objektivkontakte**

Halten Sie die Objektivkontakte sauber. Vermeiden Sie das Berühren mit den Fingern.

● **An einem gut belüfteten Ort aufbewahren**

Um Schimmelpilzbefall zu vermeiden, sollten Sie die Kamera an einem trockenen, gut belüfteten Ort aufbewahren. Lagern Sie die Kamera nicht zusammen mit Naphthalin- oder Kampfer-Mottenkugeln, nicht in der Nähe von Geräten, die starke elektromagnetische Felder erzeugen, und nicht an Orten, an denen sie extrem hohen Temperaturen ausgesetzt ist, wie in der Nähe eines Heizgeräts oder in einem geschlossenen Auto an einem heißen Tag. Das Missachten dieser Vorsichtsmaßnahmen kann zu Fehlfunktionen führen.

● **Aufbewahren über längere Zeit**

Um Schäden, beispielsweise durch auslaufende Akkus, vorzubeugen, sollten Sie den Akku herausnehmen, wenn Sie die Kamera längere Zeit nicht benutzen. Bewahren Sie die Kamera zusammen mit einem Trockenmittel in einer Plastiktüte auf. Die Leder-Kameratasche jedoch nicht in einer Plastiktüte lagern, da das Material dadurch Schaden nehmen kann. Den Akku an einem kühlen, trockenen Ort aufbewahren. Beachten Sie, dass Trockenmittel nach einer gewissen Zeit die Fähigkeit verlieren, Feuchtigkeit aufzunehmen, und deshalb in regelmäßigen Abständen ausgewechselt werden sollten. Um Schimmelpilzbefall zu vermeiden, sollten Sie die Kamera mindestens einmal im Monat aus ihrem Behältnis herausnehmen, den Akku einsetzen und die Kamera mehrere Male auslösen.

● Die Kamera vor dem Herausnehmen des Akkus oder Trennen der Stromversorgung ausschalten

Das Unterbrechen der Stromzufuhr bei eingeschalteter Kamera kann zu Schäden führen. Insbesondere darf man nicht den Akku herausnehmen oder die Stromversorgung trennen, während Bilder auf der Speicherkarte gespeichert oder gelöscht werden.

● Monitor/Sucher

- Die Monitore (einschließlich Sucher) werden mit extrem hoher Präzision hergestellt; mindestens 99,99% der Pixel sind funktionsfähig und weniger als 0,01% fehlen oder sind defekt. Wenn also solche Displays eventuell Pixel enthalten, die immer leuchten (weiß, rot, blau oder grün) oder immer aus sind (schwarz), ist dies keine Fehlfunktion. Aufnahmen mit der Kamera sind davon nicht beeinträchtigt. Wir bitten Sie um Ihr Verständnis.
- Bei hellem Umgebungslicht ist das Monitorbild möglicherweise schwer zu erkennen.
- Üben Sie keinen Druck auf den Monitor aus. Er könnte dadurch fehlerhaft funktionieren oder beschädigt werden. Beseitigen Sie Fusseln und Staub auf dem Monitor mit einem Blasebalg. Entfernen Sie Flecken durch vorsichtiges Abwischen mit einem weichen Tuch oder Chamoisleder. Sollte der Monitor zerbrechen, seien Sie vorsichtig, um Verletzungen durch zerbrochenes Glas zu vermeiden; achten Sie darauf, dass keine Flüssigkristallsubstanz aus dem Monitor in Kontakt mit der Haut kommt oder in Augen oder Mund gelangt.
- Sollten Sie bei der Wahl des Bildausschnitts im Sucher eines der folgenden Symptome bemerken, unterbrechen Sie die Verwendung, bis sich Ihr Befinden bessert:
 - Übelkeit, Augenschmerzen, Augenermüdung,
 - Schwindelgefühl, Kopfschmerzen, steifer Nacken oder steife Schultern,
 - Benommenheit oder Verlust der Auge-Hand-Koordination, oder
 - Reisekrankheit.
- Während Serienaufnahmen kann die Aufnahmeanzeige in schneller Folge erscheinen und verschwinden. Beim Betrachten der flackernden Monitoranzeige könnten Sie sich unwohl fühlen. Unterbrechen Sie die Verwendung, bis sich Ihr Befinden bessert.

● Spitzlichter und Gegenlichtobjekte

In seltenen Fällen können linienförmige Bildstörungen in Bildern auftreten, die sehr helle Lichter oder Objekte im Gegenlicht enthalten.

✔ **Vorsicht beim Entsorgen von Datenträgern**

Beachten Sie bitte, dass durch das Löschen von Bildern oder das Formatieren von Speicherkarten oder anderen Datenträgern die ursprünglichen Bilddaten nicht vollständig entfernt werden. Gelöschte Dateien auf entsorgten Datenträgern können unter Umständen mit handelsüblicher Software wiederhergestellt werden. Das könnte zu einem Missbrauch persönlicher Bilddaten führen. Der Schutz solcher persönlicher Daten vor unbefugtem Zugriff liegt in der Verantwortung des Benutzers.

Bevor Sie einen Datenträger wegwerfen oder an eine andere Person übereignen, löschen Sie alle Daten mit einer handelsüblichen Löschsoftware. Sie können auch den Datenträger formatieren und ihn anschließend komplett mit Fotos auffüllen, die keine privaten Informationen enthalten (zum Beispiel Bilder vom Himmel). Wenn Sie Datenträger physisch zerstören, sollten Sie vorsichtig vorgehen, um Verletzungen zu vermeiden.

Vor dem Übereignen der Kamera an eine andere Person oder dem Entsorgen der Kamera sollten Sie den Menüpunkt **[Alle Einstellungen zurücksetzen]** im Kamera-Systemmenü verwenden, um Netzwerkdaten und andere persönliche Informationen zu löschen.

Vorsicht beim Umgang mit dem Akku

● **Vorsichtsmaßnahmen**

- Bei unsachgemäßer Handhabung können Akkus aufplatzen oder auslaufen, was zu Korrosionsschäden am Gerät führen kann. Beachten Sie beim Umgang mit Akkus die folgenden Vorsichtsmaßnahmen:
 - Schalten Sie die Kamera aus, bevor Sie den Akku entnehmen bzw. einsetzen.
 - Der Akku kann nach längerem Gebrauch heiß sein.
 - Achten Sie auf saubere Akkukontakte.
 - Verwenden Sie nur Akkus, die für dieses Gerät zugelassen sind.
 - Akkus keinesfalls kurzschließen, auseinandernehmen oder großer Hitze bzw. offenem Feuer aussetzen.
 - Setzen Sie die Schutzkappe auf den Akku, wenn er nicht in die Kamera oder ein Ladegerät eingelegt ist.
- Ist der Akku heiß, zum Beispiel direkt nach intensivem Gebrauch, lassen Sie ihn vor dem Aufladen abkühlen. Beim Versuch, den Akku aufzuladen während seine Innentemperatur erhöht ist, wird die Akkuleistung beeinträchtigt, und der Akku wird unter Umständen nicht oder nur teilweise aufgeladen.
- Wenn der Akku längere Zeit nicht benutzt werden soll, nehmen Sie ihn aus der Kamera heraus und lagern Sie ihn an einem kühlen, trockenen Ort mit einer Umgebungstemperatur von 15 °C bis 25 °C. Vermeiden Sie heiße oder extrem kalte Orte.
- Wenigstens einmal in sechs Monaten sollte der Akku aufgeladen werden. Während längerer Zeiten des Nichtgebrauchs den Akku alle sechs Monate einmal aufladen, bevor Sie ihn wieder an einen kühlen Aufbewahrungsort zurücklegen.
- Nehmen Sie den Akku bei Nichtgebrauch aus der Kamera oder dem Ladegerät. In Kamera und Ladegerät fließt geringfügig Strom, auch wenn sie ausgeschaltet sind; dies kann den Akku so weit entladen, dass er nicht mehr funktioniert.

- Verwenden Sie den Akku nicht bei Umgebungstemperaturen unter $-10\text{ }^{\circ}\text{C}$ oder über $40\text{ }^{\circ}\text{C}$. Die Nichtbeachtung dieser Vorsichtsmaßnahme könnte den Akku beschädigen oder seine Leistung beeinträchtigen. Laden Sie den Akku in Innenräumen bei Umgebungstemperaturen von $5\text{ }^{\circ}\text{C}$ bis $35\text{ }^{\circ}\text{C}$ auf. Der Akku wird nicht geladen, wenn seine Temperatur unter $0\text{ }^{\circ}\text{C}$ oder über $60\text{ }^{\circ}\text{C}$ liegt.
- Bei Akkutemperaturen von $0\text{ }^{\circ}\text{C}$ bis $15\text{ }^{\circ}\text{C}$ und von $45\text{ }^{\circ}\text{C}$ bis $60\text{ }^{\circ}\text{C}$ kann sich die Kapazität verringern und die Aufladezeit verlängern.
- Die Akkukapazität nimmt generell bei niedrigen Umgebungstemperaturen ab. Sogar bei neuen Akkus, die bei einer Temperatur von unter $5\text{ }^{\circ}\text{C}$ aufgeladen wurden, erhöht sich eventuell die Lebensdauer-Anzeige **[Akkudiagnose]** im Systemmenü vorübergehend von »0« auf »1«. Nach erneutem Aufladen bei Temperaturen von etwa $20\text{ }^{\circ}\text{C}$ oder darüber kehrt die Anzeige aber wieder zum Normalzustand zurück.
- Bei niedrigen Temperaturen nimmt die Akkukapazität ab. Die Abnahme der Kapazität im Zusammenhang mit der Temperatur spiegelt sich in der Akkuladezustands-Anzeige der Kamera wider. So gibt die Anzeige bei gesunkener Temperatur möglicherweise eine geringere Restladung an, obwohl der Akku voll geladen ist.
- Der Akku kann nach dem Einsatz heiß sein. Seien Sie vorsichtig, wenn Sie den Akku aus der Kamera entnehmen.

● **Den Akku vor dem Einsatz aufladen**

Laden Sie den Akku vor seiner Verwendung auf. Der mitgelieferte Akku ist bei der Auslieferung nicht vollständig geladen.

● **Ersatzakku(s) bereithalten**

Halten Sie für das Fotografieren einen Ersatzakku bereit, den Sie zuvor voll aufgeladen haben. Eine kurzfristige Beschaffung von passenden Zweit-Akkus ist nicht überall möglich.

● **An kalten Tagen vollständig geladene Ersatzakkus mitnehmen**

Teilweise entladene Akkus funktionieren an kalten Tagen unter Umständen nicht. Bei Kälte sollten Sie einen Akku für den Einsatz vollständig aufladen und einen weiteren, warmgehaltenen Ersatzakku zum Wechseln bereithalten. Kalte Akkus können nach dem Aufwärmen einen Teil ihrer Ladung wiedererlangen.

● **Akkuladezustand**

- Durch wiederholtes Ein- und Ausschalten der Kamera bei vollständig entladem Akku wird die Akkuladezeit verkürzt. Vollständig entladene Akkus müssen vor dem Gebrauch aufgeladen werden.
- Verliert ein vollständig aufgeladener Akku seine Ladung beim Gebrauch unter Raumtemperatur deutlich schneller als gewohnt, deutet dies darauf hin, dass er ausgetauscht werden muss. Erwerben Sie einen neuen Akku.

● **Einen vollständig aufgeladenen Akku nicht weiterladen**

Wenn ein vollständig aufgeladener Akku weiter geladen wird, kann die Akkuleistung beeinträchtigt werden.

● **Nicht mehr gebrauchsfähige Akkus dem Recycling zuführen**

Führen Sie Akkus gemäß den vor Ort geltenden Vorschriften der Wiederverwertung zu. Isolieren Sie zuvor die Kontakte mit Klebeband.

Vorsicht beim Benutzen des Ladegeräts

- Bewegen Sie während des Ladevorgangs das Ladegerät nicht und fassen Sie den Akku nicht an. Andernfalls kann es in sehr seltenen Fällen dazu kommen, dass das Ladegerät einen abgeschlossenen Ladevorgang anzeigt, obwohl der Akku tatsächlich nur teilweise aufgeladen ist. Entnehmen Sie in diesem Fall den Akku und setzen Sie ihn wieder ein, um erneut mit dem Ladevorgang zu beginnen.
- Schließen Sie die Kontakte des Ladegeräts nicht kurz. Das Missachten dieser Vorsichtsmaßnahme kann zu einer Überhitzung führen und das Ladegerät beschädigen.
- Trennen Sie das Ladegerät bzw. den Netzadapter mit Akkuladefunktion bei Nichtgebrauch vom Netz.
- Verwenden Sie das Ladegerät MH-33 nur für die dafür vorgesehenen Akkutypen.
- Verwenden Sie keine Ladegeräte, bei denen aufgrund einer Beschädigung das Innere freiliegt oder die bei Verwendung ungewöhnliche Geräusche abgeben.
- Die Symbole auf diesem Produkt bedeuten folgendes:
⎓ DC (Gleichstrom)

Vorsicht beim Benutzen eines Netzadapters mit Akkuladefunktion

- Verriegeln Sie die Akkufachabdeckung, bevor Sie den Akku mittels Netzadapter mit Akkuladefunktion aufladen.
- Bewegen Sie während des Ladevorgangs nicht die Kamera und rühren Sie den Akku nicht an. Andernfalls kann es in sehr seltenen Fällen dazu kommen, dass die Kamera einen abgeschlossenen Ladevorgang anzeigt, obwohl der Akku tatsächlich nur teilweise aufgeladen ist. Trennen Sie in diesem Fall die Verbindung zum Netzadapter und schließen Sie ihn wieder an, um erneut mit dem Ladevorgang zu beginnen.
- Schließen Sie die Kontakte des Netzadapters nicht kurz. Das Missachten dieser Vorsichtsmaßnahme kann zu einer Überhitzung führen und den Netzadapter mit Akkuladefunktion beschädigen.
- Trennen Sie den Netzadapter vom Netz, wenn Sie ihn nicht verwenden.
- Verwenden Sie keine Netzadapter, bei denen aufgrund einer Beschädigung das Innere freiliegt oder die bei Verwendung ungewöhnliche Geräusche abgeben.
- Die Symbole auf diesem Produkt bedeuten folgendes:
~ AC (Wechselstrom), ⎓ DC (Gleichstrom), □ Schutzklasse II (das Gerät ist geschützt durch doppelte Isolierung)

Warenzeichen und Lizenzen

- CFexpress ist eine Marke der CompactFlash Association in den USA und anderen Ländern.
- NVM Express ist eine Marke von NVM Express Inc. in den USA und anderen Ländern.
- XQD ist eine Marke der Sony Corporation.
- Windows ist entweder eine eingetragene Marke oder Marke der Microsoft Corporation in den USA und/oder anderen Ländern.
- Apple®, App Store®, die Apple Logos, iPhone®, iPad®, Mac und macOS sind Marken von Apple Inc., eingetragen in den USA und/oder anderen Ländern.
- Android, Google Play und das Google-Play-Logo sind Marken von Google LLC. Der Android-Roboter wird anhand von Werken reproduziert bzw. verändert, die von Google erstellt und geteilt wurden. Seine Verwendung erfolgt gemäß den Bestimmungen der Creative Commons 3.0-Lizenz (»Namensnennung«).
- IOS ist eine Marke oder eingetragene Marke von Cisco Systems, Inc. in den USA und/oder anderen Ländern und wird unter Lizenz verwendet.
- HDMI, das HDMI-Logo und High-Definition Multimedia Interface sind Marken oder eingetragene Marken von HDMI Licensing, LLC.

HDMI

- Die Wortmarke und Logos für Bluetooth® sind eingetragene Marken von Bluetooth SIG, Inc.; jegliche Nutzung dieser Marken durch Nikon geschieht unter Lizenz.
- Wi-Fi und das Wi-Fi-Logo sind Marken oder eingetragene Marken der Wi-Fi Alliance.
- Powered by intoPIX technology.



- Alle weiteren Handelsnamen, die in diesem Dokument oder in der sonstigen Dokumentation zu Ihrem Nikon-Produkt erwähnt werden, sind Marken oder eingetragene Marken ihrer jeweiligen Inhaber.
- Use of the Made for Apple badge means that an accessory has been designed to connect specifically to the Apple products identified in the badge, and has been certified by the developer to meet Apple performance standards. Apple is not responsible for the operation of this device or its compliance with safety and regulatory standards. Please note that the use of this accessory with an Apple product may affect wireless performance.
- This product includes software developed by the OpenSSL Project for use in the OpenSSL Toolkit.
- Die Software für dieses Produkt enthält Open-Source-Software, die durch Dritte urheberrechtlich geschützt ist. Die Lizenzbedingungen für diese Open-Source-Software finden Sie in der *Referenzanleitung*. <https://downloadcenter.nikonimglib.com/>

Vorsicht mit Positionsdaten (GPS/GLONASS)

● Positionsdaten und Track Logs

- Wenn [Ein] für [Positionsdaten (integriert)] > [Positionen aufzeichnen] im Systemmenü eingestellt ist oder die Log-Aufzeichnung im Gange ist, setzt die Kamera den Empfang von Standortdaten auch im ausgeschalteten Zustand fort.
- Persönliche Informationen können aus den Positionsdaten abgeleitet werden, die in Track Logs gespeichert oder in Fotos und Filme eingebettet sind. Seien Sie vorsichtig, wenn Sie Fotos, Filme oder Track Logs miteinander teilen oder im Internet oder an anderen Stellen veröffentlichen, an denen sie von Dritten eingesehen werden können. Lesen Sie unbedingt auch »Vorsicht beim Entsorgen von Datenträgern« (□□53).

● Navigation

Dieses Produkt ist eine Kamera. Es ist nicht für den Gebrauch als Navigations- oder Vermessungsgerät vorgesehen.

- Der von der Kamera gemeldete Standort ist nur ein Näherungswert. Er ist nicht für Vermessungs- oder Navigationszwecke bestimmt, wenn Sie mit dem Flugzeug, dem Auto, zu Fuß oder auf andere Weise unterwegs sind.

● Verwendung im Ausland

- Erkundigen Sie sich vor Reiseantritt bei Ihrer Reiseagentur, der Botschaft oder der Tourismusbehörde der Länder, die Sie bereisen möchten, nach Einschränkungen, die möglicherweise für die Verwendung von Kameras gelten, die die Aufzeichnung von Standortdaten erlauben. Zum Beispiel verbietet China die ungenehmigte Aufzeichnung von Standortdaten. Wählen Sie in einem solchen Fall [Aus] für [Positionen aufzeichnen].
- Mit Stand Oktober 2021 funktioniert die Positionsdatenfunktion in China und in der Nähe der chinesischen Grenze möglicherweise nicht wie erwartet.

Hinweise

● Hinweise für Kunden in Europa

Bei Verwendung eines Netzadapters mit Ladegerätfunktion

Überprüfen Sie bei Verwendung eines Netzadapters mit Ladegerätfunktion zum Aufladen dieser Kamera, dass er die folgenden Standards erfüllt.

Die Leistung des Ladegeräts muss von einer von der Funkanlage benötigten Mindestleistung von 4,5 Watt bis zu einer zum Erreichen der maximalen Ladegeschwindigkeit benötigten Höchstleistung von 27 Watt reichen.

Schnellladefähig über USB-PD



Entsorgungshinweise

VORSICHT: WENN DER FALSCHER AKKUTYP VERWENDET WIRD, BESTEHT EXPLOSIONSGEFAHR. ENTSORGEN SIE NICHT MEHR GEBRAUCHSFÄHIGE AKKUS NACH DEN GELTENDEN VORSCHRIFTEN.

Durch dieses Symbol wird angezeigt, dass elektrische bzw. elektronische Geräte getrennt entsorgt werden müssen.

Folgendes gilt für Verbraucher in europäischen Ländern:

- Dieses Produkt muss an einer geeigneten Sammelstelle separat entsorgt werden. Entsorgen Sie es nicht mit dem Hausmüll.
- Durch getrennte Entsorgung und Recycling können natürliche Rohstoffe bewahrt und die durch falsche Entsorgung verursachten, schädlichen Folgen für die menschliche Gesundheit und Umwelt verhindert werden.
- Weitere Informationen erhalten Sie bei Ihrem Fachhändler oder bei den für die Abfallentsorgung zuständigen Behörden bzw. Unternehmen.



Dieses Symbol auf dem Akku bedeutet, dass er separat entsorgt werden muss.

Folgendes gilt für Verbraucher in europäischen Ländern:

- Alle Batterien und Akkus, ob mit diesem Symbol versehen oder nicht, müssen an einer entsprechenden Sammelstelle separat entsorgt werden. Entsorgen Sie sie nicht mit dem Hausmüll.
- Weitere Informationen erhalten Sie bei Ihrem Fachhändler oder bei den für die Abfallentsorgung zuständigen Behörden bzw. Unternehmen.



Bluetooth und Wi-Fi (WLAN)

Dieses Produkt unterliegt den US-Ausfuhrbestimmungen (EAR). Eine Genehmigung der Regierung der Vereinigten Staaten ist nicht erforderlich für den Export in andere Länder als den folgenden, die zum Erstellungszeitpunkt dieser Mitteilung einem Embargo oder speziellen Kontrollen unterliegen: Kuba, Iran, Nordkorea, Sudan und Syrien (Änderung der Liste vorbehalten).

Der Gebrauch von Geräten mit drahtloser Übertragung ist möglicherweise in einigen Ländern oder Regionen untersagt. Nehmen Sie mit einem Nikon-Kundendienst Kontakt auf, bevor Sie die Wireless-LAN-Funktion dieses Produkts außerhalb des Landes einsetzen, in dem es gekauft wurde.

Der Bluetooth-Sender in diesem Produkt arbeitet im 2,4-GHz-Band.

● Hinweis für Kunden in Europa und in Ländern, die die Richtlinie für Funkanlagen anwenden

Hiermit erklärt Nikon, dass die funktechnische Ausstattung des Kameramodells Z 9 der Richtlinie 2014/53/EU entspricht.



Der vollständige Text der EU-Konformitätserklärung steht unter der folgenden Internetadresse zur Verfügung:

https://imaging.nikon.com/support/pdf/DoC_N2014.pdf.

Bei diesem Funkgerät ist das 5150- bis 5350-MHz-Band auf den Betrieb ausschließlich in Innenräumen beschränkt. Diese Beschränkungen für die Inbetriebnahme bzw. für Anforderungen hinsichtlich der Autorisierung zur Verwendung gelten in AT, BE, BG, CY, CZ, DK, EE, FI, FR, DE, EL, MK, IE, IT, LV, LT, LU, MT, NL, PL, PT, RO, SK, LI, HU, SI, ES, SE, UK (NI), IS, ME, NO, CH, TR, HR und RS.

Wi-Fi

- Betriebsfrequenzen:
 - 2412–2462 MHz (Kanal 11; Afrika, Asien und Ozeanien)
 - 2412–2462 MHz (Kanal 11) und 5180–5825 MHz (USA, Kanada, Mexiko)
 - 2412–2462 MHz (Kanal 11) und 5180–5805 MHz (andere amerikanische Länder)
 - 2412–2462 MHz (Kanal 11) und 5745–5805 MHz (Georgien)
 - 2412–2462 MHz (Kanal 11) und 5180–5320 MHz (andere europäische Länder)
- Maximale Sendeleistung (EIRP):
 - 2,4-GHz-Band: 8,4 dBm
 - 5-GHz-Band: 6,0 dBm (Georgien)
 - 5-GHz-Band: 9,0 dBm (andere Länder)

Bluetooth

- Betriebsfrequenzen:
 - Bluetooth: 2402–2480 MHz
 - Bluetooth Low Energy: 2402–2480 MHz
- Maximale Sendeleistung (EIRP):
 - Bluetooth: 2,9 dBm
 - Bluetooth Low Energy: 1,4 dBm

● **Information für Kunden in Europa**
Leistungsaufnahme im Bereitschaftsbetrieb

Modus	Leistungsaufnahme
Bereitschafts-/Aus-Zustand	Weniger als 0,5 W
Vernetzter Bereitschaftsbetrieb (kabelgebundene Verbindungen)	Weniger als 2 W
Vernetzter Bereitschaftsbetrieb (Bluetooth- Verbindungen)	Weniger als 2 W

● Sicherheit

Einer der Vorzüge dieses Geräts besteht darin, anderen Personen den freien Zugriff für den kabellosen Datenaustausch überall innerhalb der Reichweite des Geräts zu ermöglichen. Jedoch kann Folgendes geschehen, wenn die Sicherheitsfunktion nicht aktiviert ist:

- **Datendiebstahl:** Böswillige Außenstehende können die drahtlose Datenübertragung abfangen, um Benutzer-IDs, Passwörter und andere persönliche Informationen zu stehlen.
- **Nicht autorisierter Zugang:** Nicht autorisierte Benutzer können sich einen Zugang zum Netzwerk verschaffen und Daten verändern oder andere böswillige Handlungen durchführen. Beachten Sie, dass spezialisierte Angriffe aufgrund der Architektur von drahtlosen Netzwerken einen nicht autorisierten Zugang schaffen können, selbst wenn die Sicherheitsfunktion aktiviert ist.
- **Ungesicherte Netzwerke:** Die Verbindung zu offenen Netzwerken kann einen unautorisierten Zugang ermöglichen. Benutzen Sie nur gesicherte Netzwerke.

▣ Konformität

Die Standards, die von der Kamera eingehalten werden, lassen sich mit der Option [**Konformitätsmarkierung**] im Systemmenü anzeigen.

Zertifikate

• Maroc/

المغرب

AGREE PAR L'ANRT MAROC
Numéro d'agrément :
MR00029511ANRT2021



• México

La operación de este equipo está sujeta a las siguientes dos condiciones:

- (1) es posible que este equipo o dispositivo no cause interferencia perjudicial y
- (2) este equipo o dispositivo debe aceptar cualquier interferencia, incluyendo la que pueda causar su operación no deseada.

• ประเทศไทย

เครื่องโทรคมนาคมและอุปกรณ์นี้ มีความสอดคล้องตามมาตรฐานหรือข้อกำหนดทางเทคนิคของ กสทช

• عُمان

Oman-TRA
D090024
TRA/TA-R/11808/21



A series of 20 horizontal lines for handwriting practice, spaced evenly down the page.



A series of 20 horizontal lines, spaced evenly down the page, providing a template for handwriting practice.



A series of horizontal lines for writing, consisting of 20 evenly spaced lines that span the width of the page.

Garantiebestimmungen - Europäische Kundendienst-Garantie von Nikon

Sehr geehrter Nikon-Kunde,
wir danken Ihnen für den Kauf dieses Nikon-Produkts. Sollte dieses Produkt innerhalb der Garantiezeit eine Reparatur benötigen, setzen Sie sich bitte entweder mit dem Händler in Verbindung, bei dem Sie das Produkt erworben haben, oder mit einem Mitglied unseres autorisierten Kundendienstnetzes im Verkaufsgebiet von Nikon Europe B.V. (z. B. Europa/Russland/andere). Nähere Informationen im Internet: <https://www.europe-nikon.com/support>

Zur Vermeidung von Missverständnissen empfehlen wir Ihnen, die Bedienungsanleitung sorgfältig durchzulesen, bevor Sie sich mit dem Händler oder Kundendienstnetz in Verbindung setzen.

Für Ihr Nikon-Gerät übernehmen wir bei allen Herstellungsfehlern ein volles Jahr Garantie ab dem nachgewiesenen Kaufdatum. Sollte das Produkt während dieser Garantiezeit aufgrund von Material- oder Verarbeitungsfehlern Mängel aufweisen, wird es von unserem autorisierten Kundendienstnetz in Europa ohne Berechnung von Ersatzteil- oder Arbeitskosten zu den untenstehenden Bedingungen repariert. Nikon behält sich das Recht vor, das Produkt nach freiem Ermessen zu reparieren oder durch ein neues zu ersetzen.

1. Diese Garantie gilt nur, wenn zusammen mit dem Produkt die ausgefüllte Garantiekarte und die Originalrechnung bzw. der Kassenbon vorgelegt werden, auf denen das Kaufdatum, das Produkt und der Name des Händlers vermerkt sind. Wenn diese Belege nicht vorgelegt werden oder unvollständig bzw. unleserlich ausgefüllt sind, behält sich Nikon das Recht vor, die kostenlose Garantiereparatur zu verweigern.

2. Diese Garantie erstreckt sich nicht auf:
- Wartungs- oder Reparaturarbeiten bzw. den Austausch von Teilen aufgrund normaler Abnutzungserscheinungen;
 - Änderungen, mit denen das Produkt gegenüber seinem üblichen, in der Bedienungsanleitung beschrieben Verwendungszweck aufgerüstet wird, sofern diese Änderungen nicht zuvor von Nikon schriftlich genehmigt werden;
 - Sämtliche direkt oder indirekt mit der Garantieleistung verbundenen Transportkosten und -risiken;
 - Jegliche Schäden aufgrund von Änderungen oder Anpassungen, mit denen das Produkt ohne vorherige schriftliche Genehmigung durch Nikon an die gültigen örtlichen oder nationalen technischen Standards eines Landes angeglichen wird, das nicht zu den Ländern gehört, für die das Produkt ursprünglich konstruiert bzw. hergestellt wurde.
3. Die Garantie erlischt bei:
- Schäden durch unsachgemäßen Gebrauch, einschließlich u. a. Schäden durch Verwendung des Produktes für nicht vorgesehene Zwecke oder unter Missachtung der Hinweise in der Bedienungsanleitung über Gebrauch und Wartung des Produkts, ebenso Schäden durch Installation bzw. Verwendung des Produkts unter Missachtung der gültigen Sicherheitsstandards des Landes, in dem das Produkt verwendet wird;
 - Schäden durch Unfälle, einschließlich u. a. Blitzschlag, Wasser, Feuer, unsachgemäßen oder unvorsichtigen Gebrauch;
 - Veränderung, Unleserlichkeit oder Entfernung der Modell- oder Seriennummer auf dem Produkt;
 - Schäden aufgrund von Reparaturen oder Anpassungen durch zur Reparatur nicht befugte Firmen oder Personen;
 - Mängel des Systems, in welches das Produkt integriert oder mit dem es benutzt wird.

4. Die durch gültige und anwendbare nationale Gesetze verbrieften Rechte des Verbrauchers und die Ansprüche des Verbrauchers gegenüber dem Händler aufgrund des Kaufvertrages bleiben von dieser Kundendienstgarantie unberührt.

Hinweis: Eine Übersicht über alle autorisierten Nikon Service Points ist online über den Link (URL = <https://www.europe-nikon.com/service/>) verfügbar.

Vervielfältigungen dieses Dokuments in jeglicher Form, auch auszugsweise (mit Ausnahme kurzer Zitate in Fachartikeln oder Berichten), sind nur mit schriftlicher Genehmigung der NIKON CORPORATION gestattet.

Aus Sorge um die Umwelt arbeitet Nikon daran, den Papierverbrauch zu verringern.

NIKON CORPORATION

© 2021 Nikon Corporation



6MO01912-05