



<https://www.sony.net/SonyInfo/Support/>

# SONY®

5-025-887-44(1)

FX3

## FX3



**“Help Guide” (Web manual)**

Refer to “Help Guide” for in-depth instructions on the many functions of the camera.

[https://rd1.sony.net/help/ilc/2210/h\\_zz/](https://rd1.sony.net/help/ilc/2210/h_zz/)

E-mount



Interchangeable Lens Digital Camera/Startup Guide	GB
Appareil photo à objectif interchangeable/Guide de démarrage	FR
Digitalkamera mit Wechselobjektiv/Einführungsanleitung	DE
Cámara Digital de Lentes Intercambiables/Guía de inicio	ES
Fotocamera digitale con obiettivo intercambiabile/Guida di avvio	IT
Câmara Digital de Objetivas intercambiáveis/Guia de início	PT
Digitale camera met verwisselbare lens/Beknopte gids	NL
Aparat cyfrowy z wymiennymi obiektywami/Przewodnik uruchamiania	PL
Цифровой фотоаппарат со сменным объективом/Руководство по началу работы	RU
Цифрова камера зі змінним об'єктивом/Посібник із початку роботи	UA
Digitalkamera med utbytbar objektív/Startguide	SE
Digitaalinen kamera vaihdettavalla objektiivilla/Aloitussopas	FI
Digitalkamera med utskiftbar objektív/Startveiledning	NO
Digitalkamera med udskifteligt objektív/Startvejledning	DK



5025887440

## About the manual for this camera

This guide describes the necessary preparations to start using the product, basic operations, etc. For details, refer to the "Help Guide" (web manual).



### "Help Guide" (Web manual)

[https://rd1.sony.net/help/ilc/2210/h\\_zz/](https://rd1.sony.net/help/ilc/2210/h_zz/)

ILME-FX3 Help Guide



# Preparations

## Checking the supplied items

The number in parentheses indicates the number of pieces.

- Camera (1)
- Battery charger (1)
- Power cord (mains lead) (1)\*  
(supplied in some countries/  
regions)  
\* Multiple power cords may be  
supplied with this equipment. Use  
the appropriate one that matches  
your country/region. See "Notes  
on use."
- Rechargeable battery pack  
NP-FZ100 (1)
- USB Type-C® cable (1)
- XLR handle unit (1)
- Accessory shoe kit (1)
- Body cap (1) (attached to the  
camera)
- Shoe cap (1) (attached to the  
camera)
- Handle shoe cap (1) (attached to  
the handle)
- Startup Guide (this manual) (1)
- Reference Guide (1)

GB

## Identifying parts

For details on identifying parts, refer to the following Help Guide URL:



[https://rd1.sony.net/help/ilc/2210\\_parts/h\\_zz/](https://rd1.sony.net/help/ilc/2210_parts/h_zz/)

## Preparing the battery pack

### 1 Insert the battery pack into the battery charger, and connect it to a wall outlet (wall socket) using the power cord (supplied).

- Place the battery pack on the battery charger in the direction of ▲. Slide the battery pack in the direction of the arrow as far as it will go.
- When charging starts, the CHARGE lamp on the battery charger will light up. When charging is finished, the CHARGE lamp and all indicators turn off.

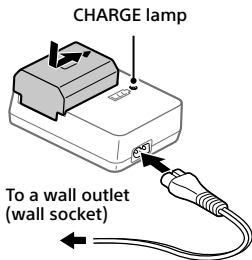

### 2 Insert the battery pack into the camera.

- Open the battery cover, and then insert the battery pack while pressing the lock lever.

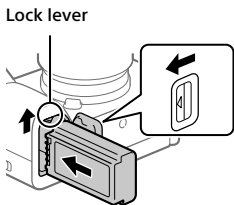

## Inserting a memory card into the camera

You can use CFexpress Type A memory cards and SD memory cards with this camera.

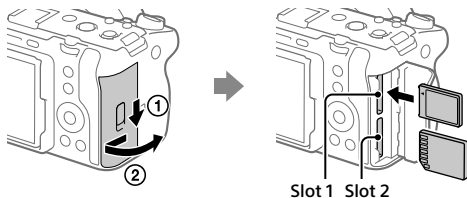

### Open the memory card cover and insert the memory card into Slot 1. GB

- Both Slot 1 and Slot 2 support CFexpress Type A memory cards and SD memory cards.
- Insert a CFexpress Type A memory card with the label facing the monitor, and an SD memory card with the terminal facing the monitor. Insert the card until it clicks into place.
- You can change which memory card slot to use by selecting MENU → (Shooting) → [Media] → [Rec. Media Settings] → [Recording Media] or [Recording Media]. The Slot 1 is used in the default settings.

#### Hint

- When you use a memory card with the camera for the first time, it is recommended that you format the card on the camera for more stable performance of the memory card.

## Attaching a lens

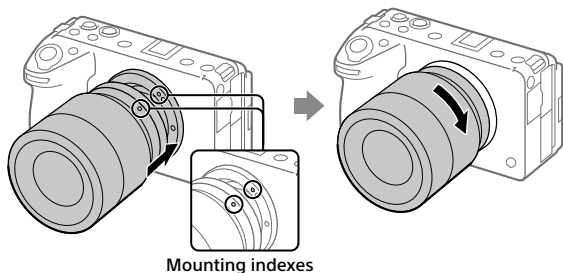

- 1** Remove the body cap from the camera and the rear lens cap from the rear of the lens.
- 2** Mount the lens by aligning the two white index marks (mounting indexes) on the lens and camera.
- 3** While pushing the lens lightly toward the camera, turn the lens slowly in the direction of the arrow until it clicks into the locked position.

## Attaching the XLR handle unit (supplied)

By attaching the XLR handle unit, up to four audio devices can be connected to the camera simultaneously.

- 1** Remove the shoe cap from the camera and the handle shoe cap from the XLR handle unit.
- 2** Slide the XLR handle unit into the Multi Interface Shoe until it reaches the back of the shoe. Then, be sure to securely tighten the screws on either side using a coin, etc.

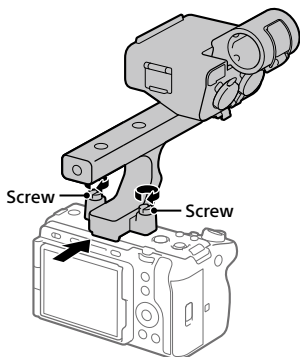

## Performing initial setup for the camera

By establishing a Bluetooth connection (pairing) between the camera and a smartphone, you can perform initial camera setup such as date and time settings from the smartphone. Install the dedicated application on your smartphone in advance, and then follow steps 1 to 4 under "Procedures for initial camera setup."

### Installing the dedicated smartphone application



Install the application from the following website. Also, update to the latest version of the dedicated application. The specifications of the dedicated application may change without notice.

<https://www.sony.net/ca/>

GB

### Procedures for initial camera setup

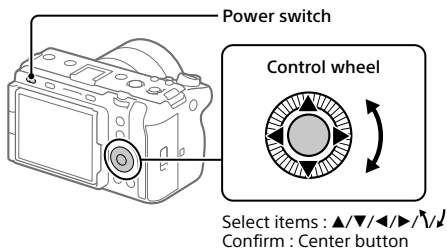

- 1 Set the power switch to "I" (On) to turn on the camera.**
- 2 Select the desired language and then press the center of the control wheel.**
  - The privacy notice screen will appear. Read the privacy notice regarding biometrics by opening the link using your smartphone, etc.
- 3 Press the center of the control wheel.**
- 4 Follow the instructions on the camera screen to connect the camera with your smartphone and perform the initial setup.**
  - You can also configure or change the initial settings later from the MENU of the camera.

GB

## Connecting (pairing) the camera with your smartphone later



For details on the connection method, refer to the following Help Guide URL:

[https://rd1.sony.net/help/ilc/2210\\_pairing/h\\_zz/](https://rd1.sony.net/help/ilc/2210_pairing/h_zz/)

# Shooting

## Shooting movies

MODE (Mode) button

REC (Recording) button

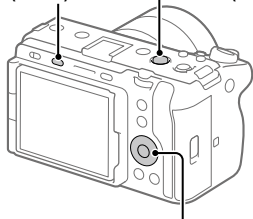

Control wheel

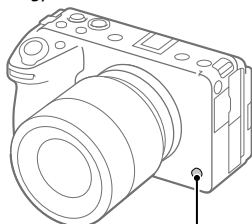

6/REC (Custom 6/Recording)  
button

**1** Press the MODE (Mode) button, use the control wheel to select **Movie**, and then press the center.

**2** Press the REC (Recording) button to start recording.

Movie recording can be started from any shooting mode in the default setting.

**3** Press the REC button again to stop recording.



## Shooting still images

- 1 Press the **MODE (Mode)** button, use the control wheel to select the desired shooting mode, and then press the center of the control wheel.
- 2 Press the shutter button halfway down to focus.
- 3 Press the shutter button all the way down.

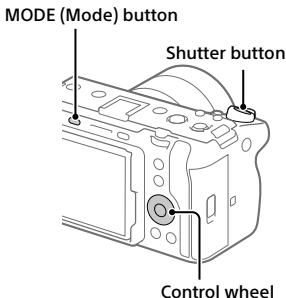

GB

## Viewing

- 1 Press the **(Playback)** button to switch to the playback mode.
- 2 Select an image with the control wheel.

You can move to the previous image/next image by pressing the left/right side of the control wheel.

To start playing back a movie, press the center button on the control wheel.

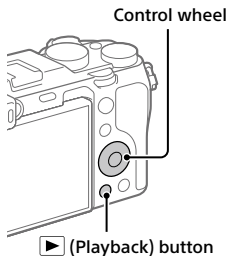

## List of MENU items

For details on menu settings on the camera, refer to the following Help Guide URL:



[https://rd1.sony.net/help/ilc/2210\\_menu/h\\_zz/](https://rd1.sony.net/help/ilc/2210_menu/h_zz/)

# Notes on use

Refer to "Precautions" in the "Help Guide" as well.

## Notes on handling the product

- This camera is designed to be dust- and moisture-resistant, but is not waterproof or dust-proof.
- Do not leave the lens exposed to a strong light source such as sunlight. Because of the lens's condensing function, doing so may cause smoke, fire, or a malfunction inside the camera body or the lens. If you have to leave the camera exposed to a light source such as sunlight, attach the lens cap to the lens.
- If sunlight or other strong light enters the camera through the lens, it may focus inside the camera and cause smoke or fire. Attach the lens cap when storing the camera. When shooting with backlighting, keep the sun sufficiently far away from the angle of view. Even if it is slightly away from the angle of view, smoke or fire may still occur.
- Do not directly expose the lens to beams such as laser beams. That may damage the image sensor and cause the camera to malfunction.
- Do not look at sunlight or a strong light source through the lens when it is detached. This may result in unrecoverable damage to the eyes or cause a malfunction.
- This camera (including accessories) has magnet(s) which may interfere with pacemakers, programmable shunt valves for hydrocephalus treatment, or other medical devices. Do not place this camera close to persons who use such medical devices. Consult your doctor before using this camera if you use any such medical device.
- Increase the volume gradually. Sudden loud noises can damage your ears. Be especially careful when listening to headphones.
- Do not leave the camera, the supplied accessories, or memory cards within the reach of infants. They may be accidentally swallowed. If this occurs, consult a doctor immediately.

- While the cooling fan is in operation, be careful not to let any objects get sucked into the fan.

## Notes on the monitor

- The monitor is manufactured using extremely high-precision technology, and over 99.99% of the pixels are operational for effective use. However, there may be some small black dots and/or bright dots (white, red, blue or green in color) that constantly appear on the monitor. These are imperfections due to the manufacturing process and do not affect the recorded images in any way.
- If the monitor is damaged, stop using the camera immediately. The damaged parts may harm your hands, face, etc.

## Notes on continuous shooting

During continuous shooting, the monitor may flash between the shooting screen and a black screen. If you keep watching the screen in this situation, you may experience uncomfortable symptoms such as feeling of unwellness. If you experience uncomfortable symptoms, stop using the camera, and consult your doctor as necessary.

## Notes on recording for long periods of time or recording 4K movies

- The camera body and battery may become warm with use – this is normal.
- If the same part of your skin touches the camera for a long period of time while using the camera, even if the camera does not feel hot to you, it may cause symptoms of a low-temperature burn such as redness or blistering. Pay special attention in the following situations and use a tripod, etc.
  - When using the camera in a high temperature environment
  - When someone with poor circulation or impaired skin sensation uses the camera
  - When using the camera with [Auto Power OFF Temp.] set to [High]
- Do not touch the area around the ventilation outlet for long periods of time. Doing so may cause low-temperature burns.

### Notes on using memory cards

- When recording is finished, the memory card may become hot. This is not a malfunction.
- If  (overheating warning icon) is displayed on the monitor, do not remove the memory card from the camera right away. Instead, wait for a while after turning off the camera, and then remove the memory card. If you touch the memory card while it is hot, you may drop it and the memory card may be damaged. Be careful when removing the memory card.

### Notes on using a tripod

Use a tripod with a screw less than 5.5 mm (7/32 inches) long. Otherwise, you cannot firmly secure the camera, and damage to the camera may occur.

### Sony lenses/accessories

Using this unit with products from other manufacturers may affect its performance, leading to accidents or malfunction.

### Warning on copyrights

Television programs, films, videotapes, and other materials may be copyrighted. Unauthorized recording of such materials may be contrary to the provisions of the copyright laws.

### Notes on location information

If you upload and share still images or movies taken with this camera on the Internet while the location information is linked with the dedicated smartphone application, you may accidentally reveal the location information to a third party. To prevent third parties from obtaining your location information, deactivate the [Location Information Linkage] function of the dedicated application.

### Notes on discarding or transferring this product to others

Before discarding or transferring this product to others, be sure to perform the following operation to protect private information.

- Select [Setting Reset] → [Initialize].

### Notes on discarding or transferring a memory card to others

Executing [Format] or [Delete] on the camera or a computer may not completely delete the data on the memory card. Before transferring a memory card to others, we recommend that you delete the data completely using data deletion software. When discarding a memory card, we recommend that you physically destroy it.

### Note on network functions

When you use network functions, unintended third parties on the network may access the camera, depending on the usage environment. For example, unauthorized access to the camera may occur in network environments to which another network device is connected or can connect without permission. Sony bears no responsibility for any loss or damage caused by connecting to such network environments.

### Note on the 5 GHz band for wireless LAN

When using the wireless LAN function outdoors, set the band to 2.4 GHz by following the procedure below. (WW728473 only)

- MENU →  (Network) → [Wi-Fi] → [Wi-Fi Frequency Band]

### How to turn off wireless network functions (Wi-Fi, etc.) temporarily

When you board an airplane, etc., you can turn off all wireless network functions temporarily using [Airplane Mode].

### How to turn on or off Wi-Fi function

Select MENU →  (Network) → [Wi-Fi] → [Wi-Fi Connect] → [On] or [Off].

### How to turn on or off Bluetooth function

Select MENU →  (Network) → [Bluetooth] → [Bluetooth Function] → [On] or [Off].

### Notes on the XLR handle unit (supplied)

- Before connecting/disconnecting an external microphone or device to/from the INPUT1 or INPUT2 jack, be sure to set the INPUT1 (LINE/MIC/MIC+48V) or INPUT2 (LINE/MIC/MIC+48V) switch to a position other than "MIC+48V." Plugging/unplugging the cable into/from the external microphone or device while the switch is set to "MIC+48V" may cause loud noise or a malfunction of the device.
- While recording is in progress, operating and handling noises from the camera or lens may be recorded. Touching the handle while recording is in progress will cause noise to be included in the recording.
- While recording is in progress, do not change the INPUT1 or INPUT2 switch settings.
- If the microphone of the handle is in proximity to a speaker, acoustic feedback may occur. In this case, move the handle away from the speaker to allow the maximum distance between the microphone and the speaker, or lower the speaker volume.
- If dust or water droplets are present on the surface of the microphone, successful recording may not be possible. Be sure to clean the microphone surface before using the handle.
- Turn off the camera before attaching/removing the handle.
- When the handle is connected to the camera and the HANDLE AUDIO ON/OFF switch is set to ON, the internal microphone of the camera cannot record audio input.
- When attaching the handle to the camera, fasten the two handle-attachment screws securely. Using the handle without fastening the handle-attachment screws may damage the Multi Interface Shoe terminal or cause the handle to fall off.

### Power Cord

#### For the customers in the UK, Ireland, Malta, Cyprus and Saudi Arabia

Use the power cord (A).

For safety reasons, the power cord (B) is not intended for above countries/regions and shall therefore not be used there.

### For the customers in other EU countries/regions

Use the power cord (B).

(A)



(B)



### For Customers in the U.S.A.

For question regarding your product or for the Sony Service Center nearest you, call 1-800-222-SONY (7669) .

#### Supplier's Declaration of Conformity

Trade Name : SONY

Model : WW728473

Responsible Party : Sony Electronics Inc.  
Address : 16535 Via Esprillo, San Diego,  
CA 92127 U.S.A.

Telephone Number : 858-942-2230

This device complies with part 15 of the FCC rules. Operation is subject to the following two conditions: (1) This device may not cause harmful interference, and (2) this device must accept any interference received, including interference that may cause undesired operation.

### For Customers in Europe

The power delivered by the charger must be between min 2.5 Watts required by the radio equipment, and max 27 Watts in order to achieve the maximum charging speed.

USB PD fast charging



Deactivating the power management function will increase the energy consumption of the product.

## For Customers in the UK

### STATEMENT OF COMPLIANCE

1. Model No.: ILME-FX3
2. Name and address of the manufacturer's authorised representative: Sony Europe B.V., The Heights, Brooklands, Weybridge, Surrey KT13 0XW, United Kingdom
3. This statement of compliance is issued under the sole responsibility of the manufacturer: Sony Corporation, 1-7-1 Konan Minato-ku Tokyo, 108-0075 Japan
4. Object of the statement: Interchangeable Lens Digital Camera
5. The object of the statement described above is in compliance with the applicable security requirements in Schedule 1 of S.I. 2023 No. 1007 (Product Security)
6. Where applicable, references to the relevant standards used in relation to which compliance is declared:
7. Defined support period for security updates: 2025-12-31
8. Additional information: Note(s):

Signed for and on behalf of:  
Sony Europe B.V.



Kris De Pauw  
Vice President

Weybridge, 2024-03-18

Sony Europe B.V.  
Registered Office: The Heights,  
Brooklands, Weybridge, Surrey, KT13 0XW,  
United Kingdom · Incorporated in the  
Netherlands No. 71682147

The support period for security updates can be found on the page linked below. The date given in this document is as of the time of release.  
<https://compliance.sony.co.uk>

## Specifications

### Camera

#### [System]

Camera Type: Interchangeable Lens Digital Camera

Lens: Sony E-mount lens

#### [Image sensor]

Image format: 35 mm full frame (35.6 mm × 23.8 mm), CMOS image sensor

Effective pixel number of camera: Approx. 12 100 000 pixels

Total pixel number of camera: Approx. 12 900 000 pixels

#### [Monitor]

7.5 cm (3.0 type) TFT drive, touch panel

#### [General]

Rated input: 7.2 V , 7.3 W (during movie recording)

Operating temperature: 0 to 40°C (32 to 104°F)

Storage temperature: -20 to 55°C (-4 to 131°F)

Dimensions (W/H/D) (Approx.): 129.7 × 77.8 × 84.5 mm  
5 1/8 × 3 1/8 × 3 3/8 in.

Mass (Approx.): 715 g (1 lb 9.3 oz) (including battery pack, SD card)

GB

### [Wireless LAN]

WW728473 (see name plate on the bottom of camera)

Supported format:

IEEE 802.11 a/b/g/n/ac

Frequency band: 2.4 GHz/5 GHz

Security: WEP/WPA-PSK/WPA2-PSK

Connection method:

Wi-Fi Protected Setup™ (WPS)/  
Manual

Access method: Infrastructure mode

WW558244 (see name plate on the bottom of camera)

Supported format: IEEE 802.11 b/g/n

Frequency band: 2.4 GHz

Security: WEP/WPA-PSK/WPA2-PSK

Connection method:

Wi-Fi Protected Setup™ (WPS)/  
Manual

Access method: Infrastructure mode

### [Eco and energy saving]

Power consumption (Off mode):

Not available

Power consumption (Standby mode/

Low power mode): 0.5 W

Power consumption (Networked

standby mode):

2.0 W (Bluetooth) / 2.0 W (all  
terminals and networks connected)

Low power mode activated:

Within 20 minutes (default)

Networked standby mode activated:

Within 20 minutes (default)

### XLR handle unit

Mass (Approx.): 300 g (10.6 oz)

### Battery charger BC-QZ1

Rated input:

100 - 240 V , 50/60 Hz, 0.38 A

Rated output: 8.4 V , 1.6 A



### Rechargeable battery pack

#### NP-FZ100

<sup>GB</sup> Rated voltage: 7.2 V 



### Recommended USB-PD-compatible AC adaptor

Input: 100-240 V , 50/60 Hz

Output: 9 V  / 2 A or more,  
15 V  / 2 A or more

Design and specifications are subject to change without notice.

### Trademarks

- XAVC S and  are trademarks of Sony Group Corporation.
- XAVC HS and  are trademarks of Sony Group Corporation.
- USB Type-C® and USB-C® are registered trademarks of USB Implementers Forum.
- Wi-Fi, the Wi-Fi logo and Wi-Fi Protected Setup are registered trademarks or trademarks of the Wi-Fi Alliance.
- QR Code is a trademark of Denso Wave Inc.
- In addition, system and product names used in this manual are, in general, trademarks or registered trademarks of their respective developers or manufacturers. However, the ™ or ® marks may not be used in all cases in this manual.

Additional information on this product and answers to frequently asked questions can be found at our Customer Support Website.

<https://www.sony.net/>



# À propos du manuel pour cet appareil

Ce guide décrit les préparatifs nécessaires pour commencer à utiliser le produit, les fonctions de base, etc. Pour plus d'informations, consultez le « Guide d'aide » (manuel en ligne).



## « Guide d'aide » (Manuel en ligne)

[https://rd1.sony.net/help/ilc/2210/h\\_zz/](https://rd1.sony.net/help/ilc/2210/h_zz/)

ILME-FX3 Guide d'aide





# Préparatifs

## Vérification des éléments fournis

Le nombre indiqué entre parenthèses correspond au nombre d'éléments fournis.

- Appareil photo (1)
- Chargeur de batterie (1)
- Cordon d'alimentation (1)\* (fourni dans certains pays/régions)  
\* Plusieurs cordons d'alimentation peuvent être fournis avec cet équipement. Utilisez le cordon approprié qui correspond à votre pays ou région. Voir « Remarques sur l'utilisation ».
- Batterie rechargeable NP-FZ100 (1)
- Câble USB Type-C® (1)
- Poignée XLR (1)
- Trousse de griffe porte-accessoire (1)
- Capuchon de boîtier (1) (fixé à l'appareil photo)
- Capuchon de la griffe (1) (fixé à l'appareil photo)
- Cache de la griffe de la poignée (1) (fixé sur la poignée)
- Guide de démarrage (ce manuel) (1)
- Guide de référence (1)

FR

## Identification des pièces

Pour en savoir plus sur l'identification des pièces, consultez l'URL du Guide d'aide suivante :



[https://rd1.sony.net/help/ilc/2210\\_parts/h\\_zz/](https://rd1.sony.net/help/ilc/2210_parts/h_zz/)

## Préparation de la batterie

### 1 Insérez la batterie dans le chargeur de batterie et branchez-la à une prise murale à l'aide du cordon d'alimentation (fourni).

- Insérez la batterie sur le chargeur de batterie dans le sens de ▲. Faites glisser la batterie à fond dans la direction de la flèche.
- Lorsque la charge commence, le témoin CHARGE s'allume sur le chargeur de batterie. Lorsque la batterie est chargée, le témoin CHARGE et tous les autres témoins s'éteignent.

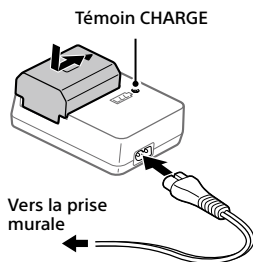

### 2 Insérez la batterie dans l'appareil.

- Ouvrez le couvercle du compartiment de la batterie, puis insérez la batterie tout en appuyant sur le levier de verrouillage.

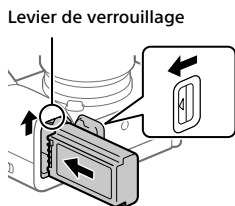

## Insertion d'une carte mémoire dans l'appareil photo

Vous pouvez utiliser les cartes mémoire CFexpress Type A et les cartes mémoire SD avec cet appareil.

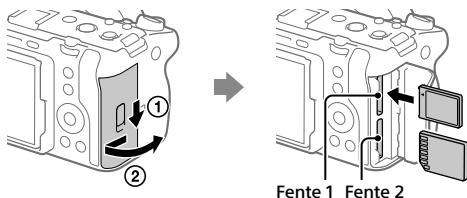

### Ouvrez le couvercle de carte mémoire et insérez la carte mémoire dans la fente 1.

- La fente 1 et la fente 2 acceptent toutes deux les cartes mémoire CFexpress Type A et les cartes mémoire SD.
- Insérez une carte mémoire CFexpress Type A avec l'étiquette tournée vers l'écran, et une carte mémoire SD avec le connecteur tourné vers l'écran. Insérez la carte jusqu'au clic d'enclenchement.
- Vous pouvez changer la fente de carte mémoire utilisée en sélectionnant MENU → (Prise de vue) → [Support] → Réglag. supp. enr. → Support d'enreg.] ou Support d'enreg.]. La fente 1 est utilisée par défaut.

#### Astuce

- Lorsque vous utilisez une carte mémoire pour la première fois avec cet appareil, nous vous recommandons de la formater avec l'appareil, afin de garantir une performance stable de la carte mémoire.

FR

## Fixation d'un objectif

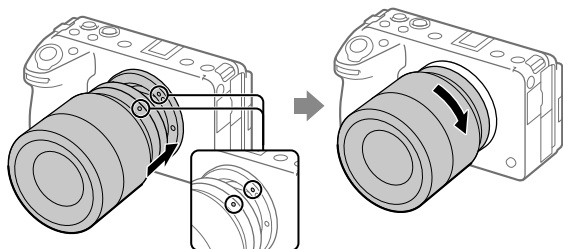

Repères de montage

- 1** Retirez le capuchon de boîtier de l'appareil et le capuchon d'objectif arrière de l'arrière de l'objectif.
- 2** Installez l'objectif en alignant le repère blanc de l'objectif et celui de l'appareil photo (repères de montage).
- 3** Tout en poussant doucement l'objectif vers l'appareil, tournez lentement l'objectif dans le sens de la flèche jusqu'à ce qu'il s'enclenche en position verrouillée.

## Fixation de la poignée XLR (fourni)

En fixant la poignée XLR, vous pouvez raccorder simultanément jusqu'à quatre périphériques audio à l'appareil.

- 1** Retirez le capuchon de la griffe de l'appareil et le cache de la griffe de la poignée XLR.
- 2** Faites glisser la poignée XLR dans la griffe multi-interface jusqu'à ce qu'elle atteigne l'arrière de la griffe. Ensuite, assurez-vous que les vis sont bien serrées de chaque côté à l'aide d'une pièce de monnaie, etc.

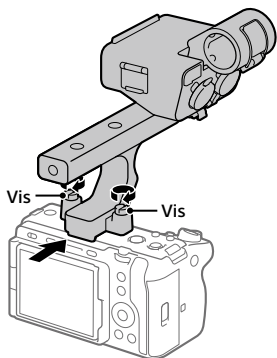

## Configuration initiale de l'appareil

En établissant une connexion (synchronisation) Bluetooth entre l'appareil et un smartphone, vous pouvez effectuer la configuration initiale de l'appareil, comme par exemple les réglages de la date et de l'heure, depuis le smartphone. Installez au préalable l'application dédiée sur votre smartphone, puis suivez les étapes 1 à 4 sous « Procédures de configuration initiale de l'appareil ».

### ■ Installation de l'application pour smartphone dédiée



Installez l'application à partir du site Web suivant. Mettez également à jour à la dernière version de l'application dédiée. Les spécifications de l'application dédiée peuvent changer sans préavis.

<https://www.sony.net/ca/>

### ■ Procédures de configuration initiale de l'appareil

FR

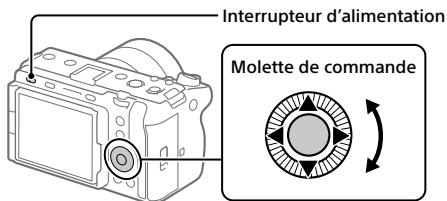

Pour sélectionner des éléments :

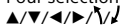

Pour confirmer : Bouton central

**1** Placez l'interrupteur d'alimentation sur « I » (activé) pour allumer l'appareil.

**2** Sélectionnez la langue souhaitée et appuyez au centre de la molette de commande.

- L'écran d'avis de confidentialité apparaît. Lisez l'avis de confidentialité concernant les données biométriques en ouvrant le lien avec votre smartphone, etc.

**3** Appuyez au centre de la molette de commande.

**4** Suivez les instructions affichées sur l'écran de l'appareil pour connecter l'appareil à votre smartphone et effectuer la configuration initiale.

- Vous pouvez également configurer ou modifier ultérieurement les réglages initiaux à partir du MENU de l'appareil.

FR

7

## ■ Connexion (synchronisation) ultérieure de l'appareil à votre smartphone



Pour plus d'informations sur la méthode de connexion, consultez l'URL du Guide d'aide suivante :

[https://rd1.sony.net/help/ilc/2210\\_pairing/h\\_zz/](https://rd1.sony.net/help/ilc/2210_pairing/h_zz/)

## ■ Prise de vue

### Enregistrement de films

Bouton MODE (Mode)

Bouton REC (Enregistrement)

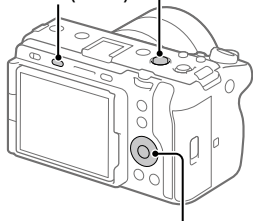

Molette de commande

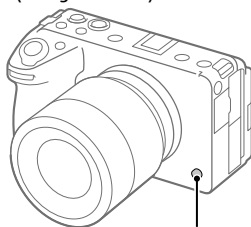

Bouton 6/REC  
(Personnalisée 6/Enregistrement)

- 1 Appuyez sur le bouton MODE (Mode) et utilisez la molette de commande pour sélectionner  (Film), puis appuyez au centre.**
- 2 Appuyez sur le bouton REC (Enregistrement) pour commencer l'enregistrement.**  
L'enregistrement de films peut être lancé depuis n'importe quel mode de prise de vue par défaut.
- 3 Appuyez à nouveau sur le bouton REC pour arrêter l'enregistrement.**

## Prise d'images fixes

- 1 Appuyez sur le bouton **MODE (Mode)** et utilisez la molette de commande pour sélectionner le mode de prise de vue souhaité, puis appuyez au centre la molette de commande.
- 2 Enfoncez le déclencheur à mi-course pour effectuer la mise au point.
- 3 Enfoncez complètement le déclencheur.

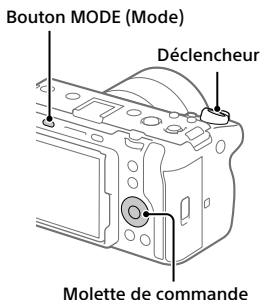

## Visualisation

- 1 Appuyez sur le bouton **▶ (Lecture)** pour basculer vers le mode lecture.
- 2 Sélectionnez une image avec la molette de commande.

Vous pouvez accéder à l'image précédente/suivante en appuyant sur le côté gauche/droit de la molette de commande.

Pour démarrer la lecture d'un film, appuyez au centre de la molette de commande.

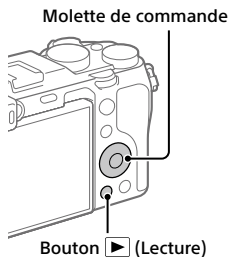

## Liste des éléments du MENU

Pour en savoir plus sur les réglages du menu sur l'appareil, consultez l'URL du Guide d'aide suivante :



[https://rd1.sony.net/help/ilc/2210\\_menu/h\\_zz/](https://rd1.sony.net/help/ilc/2210_menu/h_zz/)

# Remarques sur l'utilisation

Consultez également les « Précautions » dans le « Guide d'aide ».

## Remarques sur la manipulation du produit

- Cet appareil est conçu pour résister à la poussière et à l'humidité, mais il n'est étanche ni à l'eau ni à la poussière.
- Ne laissez pas l'objectif exposé à une source de lumière intense, comme les rayons du soleil. En raison de la fonction de condensation de l'objectif, cela pourrait provoquer un dégagement de fumée, un incendie ou un dysfonctionnement à l'intérieur du boîtier de l'appareil ou de l'objectif. Si vous devez laisser l'appareil exposé à une source de lumière comme les rayons du soleil, fixez le capuchon d'objectif sur l'objectif.
- Si la lumière du soleil ou une autre source de lumière intense pénètre dans l'appareil par l'objectif, elle peut se concentrer à l'intérieur de l'appareil et provoquer un dégagement de fumée ou un incendie. Fixez le capuchon d'objectif lorsque vous rangez l'appareil. Lorsque vous photographiez en contre-éclairage, maintenez le soleil suffisamment loin de l'angle de champ. Même s'il est légèrement éloigné de l'angle de champ, de la fumée peut se dégager ou un incendie se produire.
- N'exposez pas directement l'objectif à des rayons tels que les faisceaux laser. Vous risquez d'endommager le capteur d'image et de provoquer un dysfonctionnement de l'appareil.
- Ne regardez pas le soleil ou une source de lumière intense à travers l'objectif après l'avoir retiré de l'appareil. Vous risquez des blessures oculaires irréversibles et de provoquer un dysfonctionnement.
- Cet appareil (y compris les accessoires) comporte un ou des aimants qui peuvent perturber les stimulateurs cardiaques, les valves de dérivation programmables pour le traitement de l'hydrocéphalie ou d'autres appareils médicaux. Ne placez pas cet appareil près de personnes utilisant ce type

d'appareil médical. Consultez votre médecin avant d'utiliser cet appareil si vous utilisez ce type d'appareil médical.

- Augmentez progressivement le volume. Des bruits forts soudains peuvent abîmer votre audition. Faites particulièrement attention lorsque vous écoutez avec un casque.
- Ne laissez pas l'appareil, les accessoires fournis ou les cartes mémoire à la portée des jeunes enfants. Ils pourraient être avalés accidentellement. Le cas échéant, consultez immédiatement un médecin.
- Pendant le fonctionnement du ventilateur de refroidissement, faites attention à ne pas laisser d'objets être aspirés dans le ventilateur.

## Remarques concernant l'écran

- La fabrication de l'écran fait appel à une technologie de très haute précision, et plus de 99,99 % des pixels sont opérationnels pour une utilisation effective. Quelques petits points noirs et/ou lumineux (de couleur blanche, rouge, bleue ou verte) peuvent toutefois être visibles en permanence sur l'écran. Ces imperfections sont inhérentes au procédé de fabrication et n'affectent aucunement les images enregistrées.
- Si l'écran est endommagé, cessez immédiatement d'utiliser l'appareil photo. Les pièces endommagées peuvent blesser vos mains, votre visage, etc.

## Remarques sur la prise de vue en continu

Lors de la prise de vue en continu, il se peut que l'affichage de l'écran bascule très rapidement de l'écran de prise de vue à un écran noir. Si vous continuez à regarder l'écran dans cette situation, vous pourriez ressentir des symptômes désagréables comme un malaise. Si vous ressentez des symptômes désagréables, arrêtez d'utiliser l'appareil photo et consultez un médecin si nécessaire.

## Remarques sur l'enregistrement prolongé et sur l'enregistrement de films 4K

- Le boîtier de l'appareil photo et la batterie peuvent chauffer en cours d'utilisation. Cela est normal.



- Si une partie de votre peau est en contact prolongé avec l'appareil pendant que vous l'utilisez, et même si l'appareil ne vous semble pas chaud, vous risquez de présenter des symptômes de brûlures superficielles à basse température (rougeurs, cloques). Faites particulièrement attention dans les situations suivantes, et utilisez un trépied ou un autre dispositif adéquat :
  - Si vous utilisez l'appareil dans un environnement à température élevée
  - Si vous souffrez de troubles circulatoires ou d'une perte de sensibilité cutanée
  - Si vous utilisez l'appareil avec [Tmp HORS tens. aut.] réglé sur [Élevé]
- Ne touchez pas la zone autour de la sortie d'aération pendant des périodes prolongées. Cela présente un risque de brûlures superficielles.

### Remarques sur l'utilisation des cartes mémoire

- Lorsque l'enregistrement est terminé, il est possible que la carte mémoire devienne chaude. Il ne s'agit pas d'une anomalie.
- Si  (icône de surchauffe) s'affiche à l'écran, ne retirez pas la carte mémoire de l'appareil immédiatement. Attendez plutôt un moment après la mise hors tension de l'appareil, puis retirez la carte mémoire. Si vous touchez la carte mémoire lorsqu'elle est chaude, vous risquez de la lâcher et de l'endommager. Faites attention lorsque vous retirez la carte mémoire.

### Remarques sur l'utilisation d'un trépied

Utilisez un trépied avec une vis de fixation de longueur inférieure à 5,5 mm (7/32 po). Sinon, vous ne pourrez pas fixer l'appareil fermement, et vous risquez de l'endommager.

### Accessoires/Objectifs Sony

L'utilisation de cet appareil avec des produits d'autres fabricants risque de nuire à ses performances, entraînant des accidents ou des dysfonctionnements.

### Avertissement sur les droits d'auteur

Les émissions de télévision, films, cassettes vidéo et autres œuvres peuvent être protégés par des droits d'auteur. L'enregistrement non autorisé de telles

œuvres peut constituer une infraction à la loi sur les droits d'auteur.

### Remarques sur les informations sur l'emplacement

Si vous téléchargez et partagez des photos ou des films pris avec cet appareil sur Internet alors que les informations sur l'emplacement sont liées à l'application pour smartphone dédiée, vous risquez de révéler accidentellement les informations sur l'emplacement à un tiers. Pour empêcher des tiers d'obtenir vos informations sur l'emplacement, désactivez la fonction [Liaison informations emplacement] de l'application dédiée.

### Remarques sur la mise au rebut ou le transfert de ce produit à autrui

Avant de mettre ce produit au rebut ou de le transférer à un tiers, veillez à réaliser l'opération suivante afin de protéger vos données personnelles.

- Sélectionnez [Rétablir le réglage] → [Initialiser].

### Remarques sur la mise au rebut ou le transfert d'une carte mémoire à autrui

L'exécution de la fonction [Formater] ou [Supprimer] sur l'appareil ou un ordinateur risque de ne pas supprimer complètement les données de la carte mémoire. Avant de transférer une carte mémoire à une autre personne, nous vous recommandons de supprimer complètement les données à l'aide d'un logiciel de suppression de données. Lorsque vous mettez une carte mémoire au rebut, nous vous recommandons de la détruire physiquement.

### Remarque sur les fonctions réseau

Lorsque vous utilisez les fonctions réseau, des tierces parties indésirables sur le réseau peuvent accéder à l'appareil photo, selon l'environnement d'utilisation. Par exemple, un accès non autorisé à l'appareil photo peut se produire dans un environnement réseau auquel un autre périphérique réseau est connecté ou peut se connecter sans autorisation. Sony n'assume aucune responsabilité pour toute perte ou tout dommage liés à la connexion à un tel environnement réseau.

## Remarque sur la bande de 5 GHz pour le LAN sans fil

Lorsque vous utilisez la fonction LAN sans fil à l'extérieur, réglez la bande sur 2,4 GHz en procédant comme indiqué ci-dessous. (WW728473 uniquement)

- MENU →  (Réseau) → [Wi-Fi] → [Bande de fréq. Wi-Fi]

## Comment désactiver provisoirement les fonctions réseau sans fil (Wi-Fi, etc.)

Lorsque vous montez à bord d'un avion ou autre, vous pouvez désactiver provisoirement toutes les fonctions réseau sans fil au moyen de [Mode avion].

## Comment activer ou désactiver la fonction Wi-Fi

Sélectionnez MENU →  (Réseau) → [Wi-Fi] → [Connecter par Wi-Fi] → [ON] ou [OFF].

## Comment activer ou désactiver la fonction Bluetooth

Sélectionnez MENU →  (Réseau) → [Bluetooth] → [Fonction Bluetooth] → [ON] ou [OFF].

## Remarques sur la poignée XLR (fourni)

- Avant de connecter/déconnecter un microphone ou un appareil externe sur/de la prise INPUT1 ou INPUT2, veillez à placer le commutateur INPUT1 (LINE/MIC/MIC+48V) ou INPUT2 (LINE/MIC/MIC+48V) sur une position autre que « MIC+48V ». Si vous branchez ou débranchez le câble sur/dans le microphone ou l'appareil externe alors que le commutateur est placé sur « MIC+48V », cela peut provoquer des bruits forts ou un dysfonctionnement de l'appareil.
- Pendant l'enregistrement, il se peut que des bruits de fonctionnement et de manipulation de l'appareil photo ou de l'objectif soient enregistrés. Si vous touchez la poignée pendant l'enregistrement, le bruit sera inclus dans l'enregistrement.
- Pendant l'enregistrement, ne changez pas les réglages INPUT1 ou INPUT2 du commutateur.

- Si le microphone de la poignée est à proximité d'une enceinte, un effet Larsen peut se produire. Le cas échéant, éloignez la poignée de l'enceinte et prévoyez la distance maximale entre le microphone et l'enceinte, ou baissez le volume de l'enceinte.
- Si des poussières ou des gouttelettes d'eau sont présentes sur la surface du microphone, il se peut que l'enregistrement ne soit pas réussi. Assurez-vous de nettoyer la surface du microphone avant d'utiliser la poignée.
- Mettez l'appareil hors tension avant de fixer ou de retirer la poignée.
- Lorsque la poignée est raccordée à l'appareil et que le commutateur HANDLE AUDIO ON/OFF est placé sur ON, le microphone interne de l'appareil ne peut pas enregistrer l'entrée audio.
- Lorsque vous fixez la poignée sur l'appareil, serrez fermement les deux vis de fixation de la poignée. L'utilisation de la poignée sans serrer les vis de fixation de la poignée peut endommager le connecteur de la griffe multi-interface ou provoquer la chute de la poignée.

## Cordon d'alimentation

### Pour les clients au Royaume-Uni, en Irlande, à Malte, à Chypre et en Arabie saoudite

Utilisez le cordon d'alimentation (A). Pour des raisons de sécurité, le cordon d'alimentation (B) ne doit pas être utilisé dans les pays/régions, pour lesquels il n'est pas conçu.

### Pour les clients dans les autres pays/régions de l'UE

Utilisez le cordon d'alimentation (B).

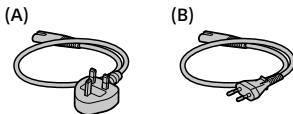

## Pour les utilisateurs à la République française

### Exposition aux ondes radio et débit d'absorption spécifique (DAS)

Ce modèle a été conçu avec le souci d'être en conformité avec les exigences de sécurité applicables en matière d'exposition aux ondes radio. Ces exigences s'appuient sur des lignes directrices scientifiques préconisant des marges de sécurité destinées à assurer la sécurité de tout un chacun, quels que soient l'âge et l'état de santé.

En ce qui concerne l'exposition aux ondes radio, ces lignes directrices font usage d'une unité de mesure connue sous le nom de débit d'absorption spécifique (DAS).

Les mesures du DAS sont effectuées à l'aide de méthodes normalisées, l'équipement émettant à son niveau de puissance certifié le plus élevé, dans toutes les bandes de fréquence utilisées.

Bien qu'il puisse y avoir des différences entre les niveaux DAS des divers modèles, ceux-ci sont tous conçus pour respecter les règles à observer en matière d'exposition aux ondes radio.

Données DAS pour les résidents des pays qui ont adopté la limite DAS recommandée par la Commission internationale sur la radioprotection non ionisante (ICNIRP), laquelle limite est de 2 W/kg en moyenne sur dix (10) grammes de tissu.

La plus haute valeur DAS pour ce modèle testé par Sony est:

- DAS tronc: 0,149 W/kg (10 g)
- DAS membres: 0,149 W/kg (10 g)

### PRÉCAUTIONS D'USAGE DE L'APPAREIL

A. Informations relatives à la sécurité des personnes utilisatrices ou non

- Respect des restrictions d'usage spécifiques à certains lieux (hôpitaux, avions, stations-service, établissements scolaires...);
- Précautions à prendre par les porteurs d'implants électroniques (stimulateurs cardiaques, pompes à insuline, neurostimulateurs...) concernant notamment la distance entre l'équipement radioélectrique et l'implant (15 centimètres dans le cas des sources d'exposition les plus fortes comme les téléphones mobiles);

B. Informations sur les comportements à adopter pour réduire l'exposition aux rayonnements émis par les équipements radioélectriques

- Faire un usage raisonné des équipements radioélectriques comme le téléphone mobile, par les enfants et les adolescents, par exemple en évitant les communications nocturnes et en limitant la fréquence et la durée des appels.
- Éloigner les équipements radioélectriques du ventre des femmes enceintes.
- Éloigner les équipements radioélectriques du bas-ventre des adolescents.

FR

## Pour les clients résidant en Europe

La puissance fournie par le chargeur doit être entre, au minimum, 2,5 Watts requis par l'équipement radioélectrique et, au maximum, 27 Watts pour atteindre la vitesse de chargement maximale. Charge rapide par alimentation électrique par port USB



La désactivation de la fonction de gestion de l'alimentation augmente la consommation d'énergie du produit.

## Spécifications

### Appareil photo

#### [Système]

Type d'appareil photo : Appareil photo à objectif interchangeable

Objectif : Objectif à monture E Sony

#### [Capteur d'image]

Format d'image : 35 mm plein format (35,6 mm × 23,8 mm), capteur d'image CMOS

Nombre de pixels réels de l'appareil : Environ 12 100 000 pixels

Nombre total de pixels de l'appareil : Environ 12 900 000 pixels

#### [Écran]

Écran tactile TFT à matrice active de 7,5 cm (type 3,0)

### [Généralités]

Tension d'entrée nominale : 7,2 V , 7,3 W (pendant l'enregistrement de films)

Température de fonctionnement : 0 à 40 °C (32 à 104 °F)

Température de stockage : -20 à 55 °C (-4 à 131 °F)

Dimensions (L/H/P) (approx.) : 129,7 × 77,8 × 84,5 mm  
5 1/8 × 3 1/8 × 3 3/8 po

Poids (approx.) : 715 g (1 lb 9,3 oz) (batterie, carte SD comprises)

### [Réseau local sans fil]

WW728473 (Voir plaque signalétique au bas de l'appareil photo)

Format pris en charge : IEEE 802.11 a/b/g/n/ac

Bande de fréquence : 2,4 GHz/5 GHz

Sécurité : WEP/WPA-PSK/WPA2-PSK

Méthode de connexion : Wi-Fi Protected Setup™ (WPS)/manuelle

Méthode d'accès : Mode Infrastructure

WW558244 (Voir plaque signalétique au bas de l'appareil photo)

Format pris en charge : IEEE 802.11 b/g/n

Bande de fréquence : 2,4 GHz

Sécurité : WEP/WPA-PSK/WPA2-PSK

Méthode de connexion : Wi-Fi Protected Setup™ (WPS)/manuelle

Méthode d'accès : Mode Infrastructure

## [Mode éco et économie d'énergie]

Consommation électrique (mode arrêt) : non disponible

Consommation électrique (mode veille/mode basse consommation) : 0,5 W

Consommation électrique (mode veille réseau) : 2,0 W (Bluetooth) / 2,0 W (tous terminaux et réseaux connectés)

Mode basse consommation activé : dans les 20 minutes (par défaut)

Mode veille réseau activé : dans les 20 minutes (par défaut)

## Poignée XLR

Poids (approx.) : 300 g (10,6 oz)

## Chargeur de batterie BC-QZ1

Tension d'entrée nominale : 100 à 240 V  $\sim$ , 50/60 Hz, 0,38 A

Tension de sortie nominale : 8,4 V  $\text{---}$ , 1,6 A

## Batterie rechargeable

### NP-FZ100

Tension nominale : 7,2 V  $\text{---}$

## Adaptateur secteur compatible

### USB PD recommandé

Entrée : 100 à 240 V  $\sim$ , 50/60 Hz

Sortie : 9 V  $\text{---}$  / 2 A ou plus,  
15 V  $\text{---}$  / 2 A ou plus

La conception et les spécifications peuvent être modifiées sans préavis.

## Marques commerciales

- XAVC S et **XAVC S** sont des marques commerciales de Sony Group Corporation.
- XAVC HS et **XAVC HS** sont des marques commerciales de Sony Group Corporation.
- USB Type-C® et USB-C® sont des marques déposées de USB Implementers Forum.
- Wi-Fi, le logo Wi-Fi et Wi-Fi Protected Setup sont des marques commerciales ou des marques déposées de Wi-Fi Alliance.
- QR Code est une marque commerciale de Denso Wave Inc.
- En outre, les noms de système et de produit utilisés dans ce manuel sont généralement des marques commerciales ou des marques déposées de leurs créateurs ou fabricants respectifs. Cependant, les symboles <sup>TM</sup> ou ® ne sont pas systématiquement utilisés dans ce manuel.

FR

Des informations complémentaires sur ce produit et des réponses à des questions fréquemment posées sont disponibles sur notre site Web d'assistance client.

<https://www.sony.net/>

## Seulement pour la France



**FR**  
Cet appareil,  
ses accessoires,  
cordons et batterie  
se recyclent

À DÉPOSER  
EN MAGASIN



OU

À DÉPOSER  
EN DÉCHÈTERIE



Points de collecte sur [www.quefairedemesdechets.fr](http://www.quefairedemesdechets.fr)  
Privilégiez la réparation ou le don de votre appareil !

# Info zur Anleitung für diese Kamera

Diese Anleitung beschreibt die notwendigen Vorbereitungen, um mit der Benutzung des Produkts zu beginnen, und grundlegende Bedienvorgänge usw. Einzelheiten entnehmen Sie bitte der „Hilfe“ (Web-Anleitung).



## „Hilfe“ (Web-Anleitung)

[https://rd1.sony.net/help/ilc/2210/h\\_zz/](https://rd1.sony.net/help/ilc/2210/h_zz/)

# Vorbereitungen

## Überprüfen des mitgelieferten Zubehörs

Die Zahl in Klammern gibt die Stückzahl an.

- Kamera (1)
- Akku-Ladegerät (1)
- Netzkabel (1)\* (in manchen Ländern/Regionen mitgeliefert)  
\* Eventuell sind mehrere Netzkabel im Lieferumfang dieses Gerätes enthalten. Verwenden Sie das für Ihr Land bzw. Ihre Region passende Netzkabel. Siehe „Benutzungshinweise“.
- Akku NP-FZ100 (1)
- USB Type-C®-Kabel (1)
- XLR-Griff (1)
- Zubehörschuhsatz (1)
- Gehäusekappe (1) (an der Kamera angebracht)
- Schuhkappe (1) (an der Kamera angebracht)
- Kappe für den Schuh am Griff (1) (am Griff angebracht)
- Einführungsanleitung (diese Anleitung) (1)
- Referenzanleitung (1)

DE

## Bezeichnung der Teile

Einzelheiten zur Identifizierung der Teile entnehmen Sie bitte der folgenden Hilfe-URL:



[https://rd1.sony.net/help/ilc/2210\\_parts/h\\_zz/](https://rd1.sony.net/help/ilc/2210_parts/h_zz/)

## Vorbereiten des Akkus

### 1 Setzen Sie den Akku in das Akku-Ladegerät ein, und schließen Sie es über das Netzkabel (mitgeliefert) an eine Netzsteckdose an.

- Schieben Sie den Akku in Richtung des Pfeils ▲ auf das Akku-Ladegerät. Schieben Sie den Akku bis zum Anschlag in Pfeilrichtung.
- Wenn der Ladevorgang beginnt, leuchtet die Lampe CHARGE am Akku-Ladegerät auf. Wenn der Ladevorgang beendet ist, erlöschen die Lampe CHARGE und alle Anzeigen.

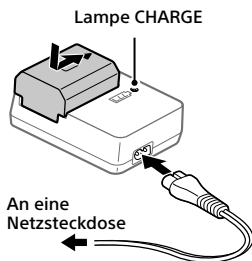

### 2 Setzen Sie den Akku in die Kamera ein.

- Öffnen Sie den Akkudeckel, und setzen Sie dann den Akku ein, während Sie den Verriegelungshebel drücken.

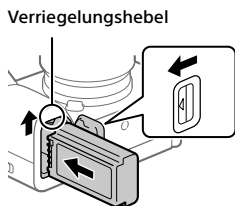



## Einsetzen einer Speicherkarte in die Kamera

Sie können CFexpress Type A-Speicherkarten und SD-Speicherkarten mit dieser Kamera verwenden.

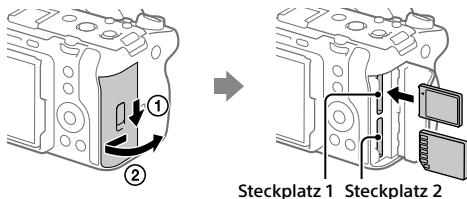

### Öffnen Sie die Speicherkartenfachklappe, und führen Sie die Speicherkarte in Steckplatz 1 ein.

- Steckplatz 1 und Steckplatz 2 unterstützen CFexpress Type A-Speicherkarten und SD-Speicherkarten.
- Setzen Sie eine CFexpress Type A-Speicherkarte mit dem Etikett zum Monitor gerichtet, und eine SD-Speicherkarte mit den Kontakten zum Monitor gerichtet ein. Führen Sie die Karte ein, bis sie einrastet.
- Sie können ändern, welcher Speicherkarten-Steckplatz verwendet werden soll, indem Sie MENU → (Aufnahme) → [Medien] → [AufnMedienEinst.] → [Aufn.-Medien] oder [Aufn.-Medien] wählen. In den Standardeinstellungen ist Steckplatz 1 eingestellt.

#### Tip

- Wenn Sie eine Speicherkarte zum ersten Mal mit der Kamera verwenden, ist es empfehlenswert, die Karte in der Kamera zu formatieren, um eine stabilere Leistung der Speicherkarte zu erhalten.

DE

## Anbringen eines Objektivs

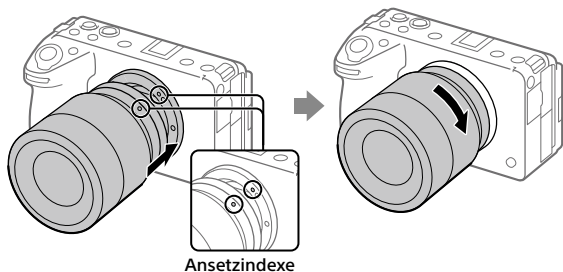

- 1** Nehmen Sie die Gehäusekappe von der Kamera und den hinteren Objektivdeckel von der Rückseite des Objektivs ab.
- 2** Montieren Sie das Objektiv, indem Sie die beiden weißen Ausrichtmarkierungen (Ansetzindexe) an Objektiv und Kamera aufeinander ausrichten.
- 3** Drehen Sie das Objektiv langsam in Pfeilrichtung, während Sie es leicht gegen die Kamera drücken, bis es in der Verriegelungsposition einrastet.

## Anbringen des XLR-Griffs (mitgeliefert)

Durch Anbringen des XLR-Griffs können bis zu vier Audiogeräte gleichzeitig mit der Kamera verbunden werden.

- 1** Entfernen Sie die Schuhkappe von der Kamera und die Kappe für den Schuh am Griff vom XLR-Griff.
- 2** Schieben Sie den XLR-Griff in den Multi-Interface-Schuh, bis er die Rückseite des Schuhs erreicht. Ziehen Sie dann die Schrauben auf beiden Seiten mit einer Münze usw. unbedingt sicher fest.

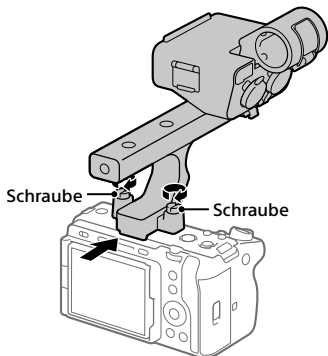

## Durchführung der Ersteinrichtung der Kamera

Wenn Sie eine Bluetooth-Verbindung (Pairing) zwischen der Kamera und einem Smartphone herstellen, können Sie die Ersteinrichtung der Kamera, wie z. B. die Einstellungen von Datum und Uhrzeit, vom Smartphone aus durchführen. Installieren Sie die entsprechende Anwendung vorab auf Ihrem Smartphone, und folgen Sie dann den Schritten 1 bis 4 unter „Verfahren für die Ersteinrichtung der Kamera“.

### ■ Installieren der speziellen Smartphone-Anwendung



Installieren Sie die Anwendung von der folgenden Webseite. Nehmen Sie außerdem ein Update auf die neueste Version der speziellen Anwendung vor. Die Spezifikationen der speziellen Anwendung können sich ohne vorherige Ankündigung ändern.

<https://www.sony.net/ca/>

### ■ Verfahren für die Ersteinrichtung der Kamera

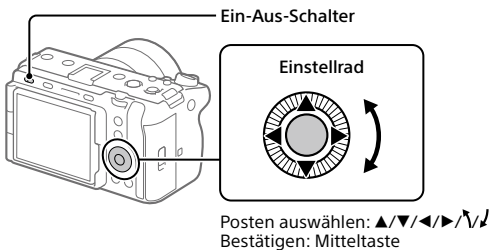

DE

**1 Stellen Sie den Ein-Aus-Schalter auf „I“ (Ein), um die Kamera einzuschalten.**

**2 Wählen Sie die gewünschte Sprache aus, und drücken Sie dann die Mitte des Einstellrads.**

- Der Bildschirm mit dem Datenschutzhinweis erscheint. Lesen Sie den Datenschutzhinweis zu biometrischen Daten, indem Sie den Link mit Ihrem Smartphone usw. öffnen.

**3 Drücken Sie die Mitte des Einstellrads.**

**4 Folgen Sie den Anweisungen auf dem Kamerabildschirm, um die Kamera mit Ihrem Smartphone zu verbinden und die Ersteinrichtung durchzuführen.**

- Sie können die Anfangseinstellungen auch später über das Menü MENU der Kamera konfigurieren oder ändern.

DE

## Späteres Verbinden (Pairing) der Kamera mit Ihrem Smartphone





Einzelheiten zur Verbindungsmethode finden Sie unter der folgenden Hilfe-URL:

[https://rd1.sony.net/help/ilc/2210\\_pairing/h\\_zz/](https://rd1.sony.net/help/ilc/2210_pairing/h_zz/)

# Aufnahme

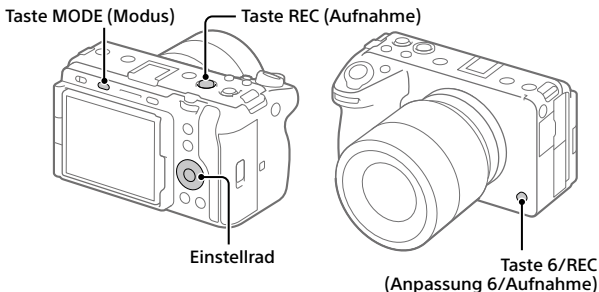
## Filmaufnahme



- 1 Drücken Sie die Taste MODE (Modus), wählen Sie  (Film) mit dem Einstellrad, und drücken Sie dann auf die Mitte.**
- 2 Drücken Sie die Taste REC (Aufnahme), um die Aufnahme zu starten.**  
Bei der Standardeinstellung kann die Filmaufnahme von jedem Aufnahmemodus aus gestartet werden.
- 3 Drücken Sie die Taste REC erneut, um die Aufnahme zu stoppen.**

## Standbildaufnahme

- 1 Drücken Sie die Taste **MODE (Modus)**, wählen Sie den gewünschten Aufnahmemodus mit dem Einstellrad, und drücken Sie dann auf die Mitte des Einstellrads.
- 2 Drücken Sie den **Auslöser** halb nieder, um zu fokussieren.
- 3 Drücken Sie den **Auslöser** ganz durch.

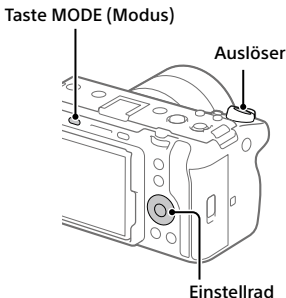

## Betrachten

- 1 Drücken Sie die Taste **▶ (Wiedergabe)**, um auf den Wiedergabemodus umzuschalten.
- 2 Wählen Sie ein Bild mit dem **Einstellrad** aus.

Sie können das vorherige/nächste Bild anzeigen, indem Sie die linke/rechte Seite des Einstellrads drücken. Um die Wiedergabe eines Films zu starten, drücken Sie die Mitteltaste am Einstellrad.

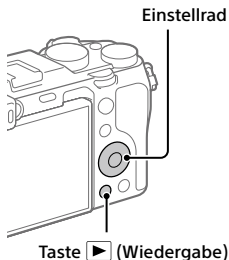

## Liste von MENU-Posten

Einzelheiten zu den Menü-Einstellungen an der Kamera finden Sie in der folgenden Hilfe-URL:



[https://rd1.sony.net/help/ilc/2210\\_menu/h\\_zz/](https://rd1.sony.net/help/ilc/2210_menu/h_zz/)

# Benutzungshinweise

## Nehmen Sie auch auf „Vorsichtsmaßnahmen“ in der „Hilfe“ Bezug.

### Hinweise zur Handhabung des Produkts

- Diese Kamera ist von der Konstruktion her staub- und feuchtigkeitsbeständig, aber nicht wasserfest oder staubdicht.
- Lassen Sie das Objektiv nicht einer starken Lichtquelle, wie z. B. Sonnenlicht, ausgesetzt. Aufgrund der Kondensationsfunktion des Objektivs kann dadurch Rauch, ein Brand oder eine Funktionsstörung im Kameragehäuse oder im Objektiv verursacht werden. Wenn Sie die Kamera einer Lichtquelle, wie z. B. Sonnenlicht, ausgesetzt lassen müssen, bringen Sie die Objektivkappe am Objektiv an.
- Falls Sonnenlicht oder Licht von anderen starken Lichtquellen durch das Objektiv in die Kamera einfällt, kann es in der Kamera fokussieren und Rauch oder einen Brand verursachen. Bringen Sie die Objektivkappe an, wenn Sie die Kamera aufbewahren. Wenn Sie bei Gegenlicht aufnehmen, halten Sie die Sonne in ausreichendem Abstand vom Bildwinkel. Selbst bei geringer Abweichung vom Bildwinkel können dennoch Rauch oder Brand auftreten.
- Setzen Sie das Objektiv nicht direkt Strahlen, wie etwa Laserstrahlen, aus. Dadurch kann der Bildsensor beschädigt und eine Funktionsstörung der Kamera verursacht werden.
- Blicken Sie nicht durch das abgenommene Objektiv auf die Sonne oder eine starke Lichtquelle. Dies kann zu irreparabler Schädigung der Augen führen oder eine Funktionsstörung verursachen.
- Diese Kamera (einschließlich der Zubehörteile) enthält einen oder mehrere Magnete, die Herzschrittmacher, programmierbare Shunt-Ventile für die Behandlung von Hydrozephalus oder andere medizinische Geräte beeinträchtigen können. Stellen Sie diese Kamera nicht in der Nähe von Personen auf, die solche medizinischen Geräte

verwenden. Konsultieren Sie Ihren Arzt vor der Benutzung dieser Kamera, falls Sie ein solches medizinisches Gerät verwenden.

- Erhöhen Sie die Lautstärke allmählich. Plötzliche laute Geräusche können Ihre Ohren beschädigen. Lassen Sie besonders beim Hören mit Kopfhörern Vorsicht walten.
- Lassen Sie die Kamera, das mitgelieferte Zubehör oder Speicherkarten nicht in Reichweite von Kleinkindern liegen. Solche Teile können versehentlich verschluckt werden. Falls dies eintritt, konsultieren Sie sofort einen Arzt.
- Achten Sie während des Betriebs des Lüfters darauf, dass keine Objekte in den Lüfter gesaugt werden.

### Hinweise zum Monitor

- Da der Monitor unter Einsatz von extrem genauer Präzisionstechnologie hergestellt wird, sind über 99,99 % der Pixel für effektiven Betrieb funktionsfähig. Dennoch besteht die Möglichkeit, dass winzige schwarze und/oder helle Punkte (weiße, rote, blaue oder grüne Punkte) ständig auf dem Monitor sichtbar sind. Diese sind auf den Herstellungsprozess zurückzuführende Unvollkommenheiten und haben keinerlei Einfluss auf die aufgezeichneten Bilder.
- Falls der Monitor beschädigt ist, brechen Sie unverzüglich den Gebrauch der Kamera ab. Die beschädigten Teile können Ihre Hände, Ihr Gesicht usw. verletzen.

### Hinweise zu Serienaufnahme

Während Serienaufnahme kann der Monitor zwischen dem Aufnahmebildschirm und einem schwarzen Bildschirm blinken. Wenn Sie den Bildschirm in dieser Situation fortlaufend betrachten, können Sie Missbehagen, wie z. B. Unwohlsein, wahrnehmen. Wenn Sie Missbehagen wahrnehmen, benutzen Sie die Kamera nicht weiter, und konsultieren Sie bei Bedarf Ihren Arzt.

## Hinweise zum Aufnehmen über lange Zeitspannen oder zum Aufnehmen von 4K-Filmen

- Kameragehäuse und Akku können im Laufe der Benutzung warm werden – dies ist normal.
- Wenn immer der gleiche Teil Ihrer Haut während der Benutzung der Kamera über einen langen Zeitraum mit der Kamera in Berührung kommt, können Symptome einer Niedertemperaturverbrennung, wie Rötung oder Blasenbildung, auftreten, selbst wenn sich die Kamera nicht heiß anfühlt. Verwenden Sie in den folgenden Situationen besondere Aufmerksamkeit, und benutzen Sie ein Stativ usw.
  - Wenn die Kamera in einer heißen Umgebung benutzt wird
  - Wenn eine Person mit Kreislaufschwäche oder beeinträchtigtem Hautgefühl die Kamera benutzt
  - Wenn die Kamera bei Einstellung von [Autom. AUS Temp.] auf [Hoch] benutzt wird
- Berühren Sie den Bereich um den Lüftungsauslass nicht über einen längeren Zeitraum hinweg. Andernfalls kann es zu Niedrigtemperaturverbrennungen kommen.

## Hinweise zur Benutzung von Speicherkarten

- Wenn die Aufnahme beendet ist, kann die Speicherkarte heiß werden. Dies ist keine Funktionsstörung.
- Falls [H] (Überhitzungs-Warnsymbol) auf dem Monitor angezeigt wird, nehmen Sie die Speicherkarte nicht sofort aus der Kamera heraus. Warten Sie stattdessen eine Weile, nachdem Sie die Kamera ausgeschaltet haben, und nehmen Sie dann die Speicherkarte heraus. Wenn Sie die Speicherkarte in heißem Zustand berühren, besteht das Risiko, dass Sie sie fallen lassen und die Speicherkarte beschädigt wird. Lassen Sie beim Herausnehmen der Speicherkarte Sorgfalt walten.

## Hinweise zur Benutzung eines Stativs

Verwenden Sie ein Stativ, dessen Schraube kürzer als 5,5 mm ist. Anderenfalls wird die Kamera nicht richtig befestigt und kann beschädigt werden.

## Sony-Objektive/Zubehörteile

Verwendung dieses Geräts mit Produkten anderer Hersteller kann seine Leistung beeinträchtigen, was zu Unfällen oder Fehlfunktionen führen kann.

## Warnung zu Urheberrechten

Fernsehprogramme, Filme, Videobänder und andere Materialien können urheberrechtlich geschützt sein. Unerlaubtes Aufnehmen solcher Materialien kann gegen die Bestimmungen des Urheberrechts verstoßen.

## Hinweise zu Standortinformationen

Wenn Sie Bilder oder Filme, die Sie mit dieser Kamera aufgenommen haben, ins Internet hochladen und freigeben, während die Standortinformationen mit der speziellen Smartphone-Anwendung verknüpft sind, können Sie die Standortinformationen versehentlich an Dritte weitergeben. Um zu verhindern, dass Dritte Ihre Standortinformationen erhalten, deaktivieren Sie die Funktion [Standortinfos-Verknüpfung] der speziellen Anwendung.

## Hinweise zum Entsorgen oder Übertragen dieses Produkts auf andere Besitzer

Bevor Sie dieses Produkt entsorgen oder auf andere übertragen, führen Sie unbedingt den folgenden Vorgang durch, um private Daten zu schützen.

- Wählen Sie [Einstlg zurücksetzen] → [Initialisieren].

## Hinweise zum Entsorgen oder Übertragen einer Speicherkarte auf andere Besitzer

Durch Ausführen von [Formatieren] oder [Löschen] auf der Kamera oder einem Computer werden die Daten auf der Speicherkarte möglicherweise nicht vollständig gelöscht. Bevor Sie eine Speicherkarte auf andere Besitzer übertragen, empfehlen wir, die Daten mithilfe von Datenlöschungs-Software vollständig zu löschen. Wenn Sie eine Speicherkarte entsorgen, empfehlen wir, sie physisch zu zerstören.

## Hinweis zur Netzwerkfunktionen

Wenn Sie Netzwerkfunktionen verwenden, können unbeabsichtigte Dritte im Netzwerk abhängig von der Nutzungsumgebung auf die Kamera zugreifen. Zum Beispiel kann ein unbefugter Zugriff auf die Kamera in Netzwerkumgebungen erfolgen, an die ein anderes Netzwerkgerät angeschlossen ist, oder es kann sich ohne Erlaubnis verbinden. Sony übernimmt keine Verantwortung für Verluste oder Schäden, die durch die Verbindung mit solchen Netzwerkumgebungen verursacht werden.

## Hinweis zum 5-GHz-Band für WLAN

Wenn Sie die WLAN-Funktion im Freien benutzen, stellen Sie das Frequenzband nach dem folgenden Verfahren auf 2,4 GHz ein.

- MENU →  (Netzwerk) → [Wi-Fi] → [Wi-Fi-Frequenzband]

## So schalten Sie Drahtlos-Netzwerkfunktionen (Wi-Fi usw.) vorübergehend aus

Wenn Sie in ein Flugzeug usw. einsteigen, können Sie alle Drahtlos-Netzwerkfunktionen mittels [Flugzeug-Modus] vorübergehend ausschalten.

## So schalten Sie die Wi-Fi-Funktion ein oder aus

Wählen Sie MENU →  (Netzwerk) → [Wi-Fi] → [Wi-Fi-Verbindung] → [Ein] oder [Aus].

## So schalten Sie die Bluetooth-Funktion ein oder aus

Wählen Sie MENU →  (Netzwerk) → [Bluetooth] → [Bluetooth-Funktion] → [Ein] oder [Aus].

## Hinweise zum XLR-Griff (mitgeliefert)

- Bevor Sie ein externes Mikrofon oder ein Gerät an die Buchse INPUT1 oder INPUT2 anschließen bzw. von ihr abtrennen, sollten Sie den Schalter INPUT1 (LINE/MIC/MIC+48V) oder INPUT2 (LINE/MIC/MIC+48V) unbedingt auf eine andere Position als „MIC+48V“ stellen. Wird das Kabel an das externe Mikrofon oder Gerät angeschlossen bzw. davon abgetrennt, während der Schalter auf „MIC+48V“ steht, kann ein lautes Geräusch oder eine Funktionsstörung des Gerätes verursacht werden.
- Während der laufenden Aufnahme können Bedienungs- und Handhabungsgeräusche der Kamera oder des Objektivs aufgezeichnet werden. Durch Berühren des Griffs bei laufender Aufnahme werden Geräusche mit aufgenommen.
- Ändern Sie bei laufender Aufnahme nicht die Einstellungen des Schalters INPUT1 oder INPUT2.
- Befindet sich das Mikrofon des Griffs in der Nähe eines Lautsprechers, kann eine akustische Rückkopplung auftreten. Bewegen Sie in diesem Fall den Griff vom Lautsprecher weg, um einen größtmöglichen Abstand zwischen Mikrofon und Lautsprecher zu erhalten, oder verringern Sie die Lautstärke des Lautsprechers.
- Falls Staub oder Wassertropfen auf der Oberfläche des Mikrofons vorhanden sind, ist eine erfolgreiche Aufnahme u. U. nicht möglich. Reinigen Sie unbedingt die Mikrofonoberfläche, bevor Sie den Griff benutzen.
- Schalten Sie die Kamera aus, bevor Sie den Griff anbringen/abnehmen.
- Wird der Schalter HANDLE AUDIO ON/OFF auf ON gestellt, während der Griff an der Kamera angeschlossen ist, kann das interne Mikrofon der Kamera die Audioeingabe nicht aufnehmen.
- Wenn Sie den Griff an der Kamera anbringen, ziehen Sie die beiden Griffbefestigungsschrauben sicher fest. Wird der Griff benutzt, ohne die Griffbefestigungsschrauben festzuziehen, kann die Anschlussklemme des Multi-Interface-Schuhs beschädigt werden, oder der Griff kann herunterfallen.



## Netzkabel

### Für Kunden im Vereinigten Königreich, Irland, Malta, Zypern und Saudi-Arabien

Verwenden Sie das Netzkabel (A). Aus Sicherheitsgründen ist das Netzkabel (B) nicht für die obigen Länder/Regionen vorgesehen und darf daher dort nicht verwendet werden.

### Für Kunden in anderen EU-Ländern/Regionen

Verwenden Sie das Netzkabel (B).

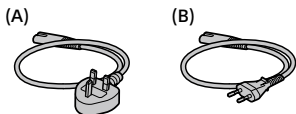

## Für Kunden in Europa

Die Leistung des Ladegeräts muss von einer von der Funkanlage benötigten Mindestleistung von 2,5 Watt bis zu einer zum Erreichen der maximalen Ladegeschwindigkeit benötigten Höchstleistung von 27 Watt reichen. Schnellladefähig über USB-PD



Die Deaktivierung der Energieverwaltungsfunktion erhöht den Energieverbrauch des Produkts.

## Technische Daten

### Kamera

#### [System]

Kameratyp: Digitalkamera mit Wechselobjektiv

Objektiv: Sony E-Bajonett-Objektiv

#### [Bildsensor]

Bildformat: 35-mm-Vollbild (35,6 mm × 23,8 mm), CMOS-Bildsensor

Effektive Pixelzahl der Kamera: Ca. 12 100 000 Pixel

Gesamte Pixelzahl der Kamera: Ca. 12 900 000 Pixel

#### [Monitor]

7,5 cm (3,0-Typ) TFT-Ansteuerung, Touchpanel

#### [Allgemeines]

Nenneingangsleistung: 7,2 V , 7,3 W (während der Filmaufnahme)

Betriebstemperatur: 0 bis 40 °C

Lagertemperatur: -20 bis 55 °C

Abmessungen (B / H / T) (ca.): 129,7 × 77,8 × 84,5 mm

Gewicht (ca.): 715 g (inklusive Akku, SD-Karte)

#### [Drahtloses LAN]

Unterstütztes Format: IEEE 802.11 a/b/g/n/ac

Frequenzband: 2,4 GHz/5 GHz

Sicherheit: WEP/WPA-PSK/WPA2-PSK

Verbindungsmethode: Wi-Fi Protected Setup™ (WPS)/Manuell

Zugriffsmethode: Infrastruktur-Modus

DE

## [Umwelt und Energieeinsparung]

Stromverbrauch (Aus-Zustand):

Nicht verfügbar

Stromverbrauch (Standby-Modus/  
Stromsparmmodus): 0,5 W

Stromverbrauch (Netzwerk-Standby-  
Modus):

2,0 W (Bluetooth) / 2,0 W (alle  
Anschlüsse und Netzwerke  
verbunden)

Stromsparmmodus aktiviert:

Innerhalb von 20 Minuten  
(Standard)

Netzwerk-Standby-Modus aktiviert:

Innerhalb von 20 Minuten  
(Standard)

## XLR-Griff

Gewicht (ca.): 300 g

## Akku-Ladegerät BC-QZ1

Nenneingangsleistung:

100 - 240 V  $\sim$ , 50/60 Hz, 0,38 A

Nennausgangsleistung:

8,4 V  $\text{---}$ , 1,6 A

## Akku NP-FZ100

Nennspannung: 7,2 V  $\text{---}$

## Empfohlenes USB-PD- kompatibles Netzteil

Eingang: 100 - 240 V  $\sim$ , 50/60 Hz

Ausgang: 9 V  $\text{---}$  / 2 A oder mehr,

15 V  $\text{---}$  / 2 A oder mehr

Änderungen, die dem technischen  
Fortschritt dienen, bleiben  
vorbehalten.

## Markenzeichen

- XAVC S und **XAVC S** sind Markenzeichen von Sony Group Corporation.
- XAVC HS und **XAVC HS** sind Markenzeichen von Sony Group Corporation.
- USB Type-C® und USB-C® sind eingetragene Markenzeichen von USB Implementers Forum.
- Wi-Fi, das Wi-Fi-Logo und Wi-Fi Protected Setup sind eingetragene Markenzeichen bzw. Markenzeichen der Wi-Fi Alliance.
- QR Code ist ein Markenzeichen der Denso Wave Inc.
- Außerdem sind die in dieser Anleitung verwendeten System- und Produktbezeichnungen im Allgemeinen Markenzeichen oder eingetragene Markenzeichen ihrer jeweiligen Entwickler oder Hersteller. Die Zeichen <sup>™</sup> oder ® werden jedoch nicht in allen Fällen in dieser Anleitung verwendet.

Zusätzliche Informationen zu diesem Produkt und Antworten zu häufig gestellten Fragen können Sie auf unserer Kundendienst-Website finden.

<https://www.sony.net/>

DE

## Acerca del manual para esta cámara

Esta guía describe los preparativos necesarios para comenzar a utilizar el producto, las operaciones básicas, etc. Para ver detalles, consulte la "Guía de ayuda" (manual en la web).



### "Guía de ayuda" (manual en la web)

[https://rd1.sony.net/help/ilc/2210/h\\_zz/](https://rd1.sony.net/help/ilc/2210/h_zz/)

ILME-FX3 Guía de ayuda



# Preparativos

## Comprobación de los elementos suministrados

El número entre paréntesis indica el número de piezas.

- Cámara (1)
- Cargador de batería (1)
- Cable de alimentación (1)\*  
(suministrado en algunos países/  
regiones)  
\* Es posible que con este equipo  
se suministren varios cables de  
alimentación. Utilice el adecuado  
para su país o región. Consulte  
"Notas sobre la utilización".
- Batería recargable NP-FZ100 (1)
- Cable USB Type-C® (1)
- Unidad de mano XLR (1)
- Conjunto de la zapata de  
accesorios (1)
- Tapa de caja (1) (colocada en la  
cámara)
- Tapa de zapata (1) (colocada en  
la cámara)
- Tapa de la zapata del asa (1)  
(colocada en la unidad de mano)
- Guía de inicio (este manual) (1)
- Guía de referencia (1)

ES

## Identificación de las partes

Para más detalles sobre cómo identificar las partes, consulte la siguiente URL de la Guía de ayuda:



[https://rd1.sony.net/help/ilc/2210\\_parts/h\\_zz/](https://rd1.sony.net/help/ilc/2210_parts/h_zz/)

## Preparación de la batería

### 1 Inserte la batería en el cargador de batería y conéctelo a una toma de corriente de la pared utilizando el cable de alimentación (suministrado).

- Coloque la batería en el cargador de batería en la dirección de ▲. Deslice la batería en la dirección de la flecha a tope.
- Cuando se inicie la carga, la luz CHARGE del cargador de batería se iluminará. Cuando termina la carga, la luz CHARGE y todos los indicadores se apagan.

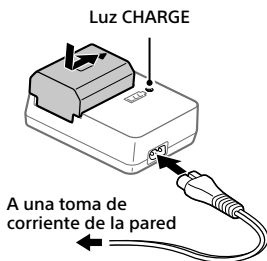

### 2 Inserte la batería en la cámara.

- Abra la cubierta de la batería e inserte la batería mientras presiona la palanca de bloqueo.

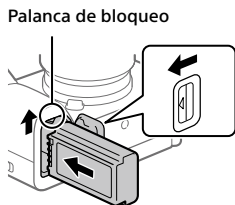

## Inserción de una tarjeta de memoria en la cámara

Puede utilizar tarjetas de memoria CFexpress Type A y tarjetas de memoria SD con esta cámara.

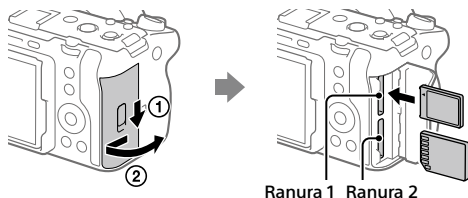

### Abra la cubierta de la tarjeta de memoria e inserte la tarjeta de memoria en la ranura 1.

- Tanto la ranura 1 como la ranura 2 admiten tarjetas de memoria CFexpress Type A y tarjetas de memoria SD.
- Inserte una tarjeta de memoria CFexpress Type A con la etiqueta orientada hacia el monitor y una tarjeta de memoria SD con el terminal orientado hacia el monitor. Inserte la tarjeta hasta que encaje en su sitio.
- Puede cambiar la ranura de la tarjeta de memoria que va a utilizar seleccionando MENU → (Toma) → [Soporte] → [Ajuste de soporte de grab.] → [Soporte de grab.] o [Soporte de grab.]. La ranura 1 se utiliza en los ajustes predeterminados.

#### Sugerencia

- Cuando utilice una tarjeta de memoria con la cámara por primera vez, se recomienda que formatee la tarjeta en la cámara para obtener un rendimiento más estable de la tarjeta de memoria.

ES

## Colocación de un objetivo

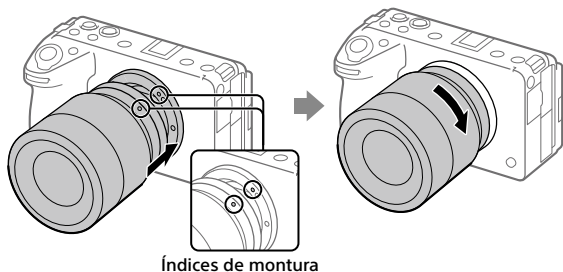

- 1** Retire la tapa de caja de la cámara y la tapa trasera de objetivo de la parte trasera de objetivo.
- 2** Monte el objetivo alineando las dos marcas de índice blancas (índices de montura) del objetivo y la cámara.
- 3** Mientras empuja el objetivo ligeramente hacia la cámara, gírelo despacio en la dirección de la flecha hasta que produzca un chasquido en posición bloqueada.

## Colocación de la unidad de mano XLR (suministrado)

Al colocar la unidad de mano XLR, pueden conectarse hasta cuatro dispositivos de audio a la cámara simultáneamente.

- 1** Quite la tapa de zapata de la cámara y la tapa de la zapata del asa de la unidad de mano XLR.
- 2** Deslice la unidad de mano XLR hacia la zapata de interfaz múltiple hasta que llegue a la parte trasera de esta. Después, asegúrese de apretar firmemente los tornillos de ambos lados utilizando una moneda, etc.

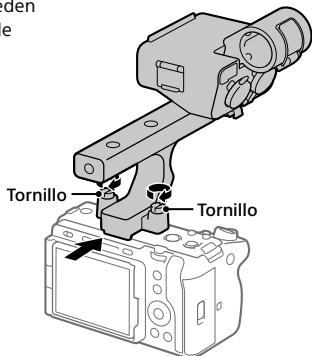



## Configuración inicial de la cámara

Si establece una conexión Bluetooth (emparejamiento) entre la cámara y un smartphone, puede realizar la configuración inicial de la cámara, como aplicar los ajustes de fecha y hora del smartphone. Instale la aplicación dedicada en su smartphone de antemano y, a continuación, siga los pasos 1 a 4 que encontrará en "Procedimientos para la configuración inicial de la cámara".

### ■ Instalación de la aplicación para smartphone dedicada



Instale la aplicación de la página web siguiente. Además, actualice la aplicación dedicada a la versión más reciente. Las especificaciones de la aplicación dedicada pueden variar sin previo aviso.

<https://www.sony.net/ca/>

### ■ Procedimientos para la configuración inicial de la cámara

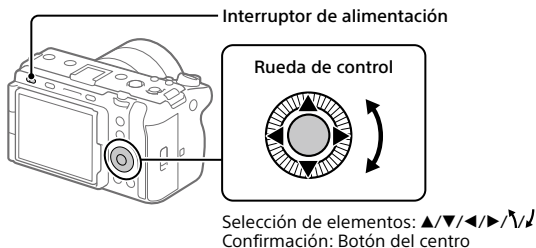

- 1 Ajuste el interruptor de alimentación en "I" (Encendido) para encender la cámara.**
- 2 Seleccione el idioma deseado y después pulse el centro de la rueda de control.**
  - Aparecerá una pantalla con un aviso de privacidad. Lea el aviso de privacidad relativo a la biométrica abriendo el enlace con su smartphone, etc.
- 3 Pulse el centro de la rueda de control.**
- 4 Siga las instrucciones en la pantalla de la cámara para conectar la cámara con el smartphone y realizar la configuración inicial.**
  - También puede configurar o cambiar la configuración inicial que haga ahora más adelante desde el MENU de la cámara.

## Conexión (emparejamiento) de la cámara con el smartphone más adelante



Para ver detalles sobre el método de conexión, consulte la siguiente URL de la Guía de ayuda:

[https://rd1.sony.net/help/ilc/2210\\_pairing/h\\_zz/](https://rd1.sony.net/help/ilc/2210_pairing/h_zz/)

# Toma de imágenes

## Toma de películas

Botón MODE (Modo)

Botón REC (Grabación)

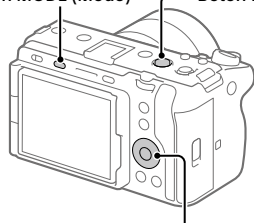

Rueda de control

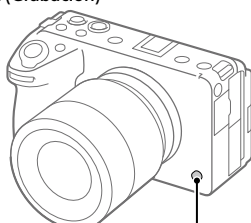

Botón 6/REC (Personalizado 6/  
Grabación)

- 1 Pulse el botón MODE (Modo), utilice la rueda de control para seleccionar  (Película) y, después, pulse el centro.**
- 2 Pulse el botón REC (Grabación) para comenzar a grabar.**

La grabación de películas se puede iniciar desde cualquier modo de toma en el ajuste predeterminado.
- 3 Pulse el botón REC de nuevo para detener la grabación.**

## Toma de imágenes fijas

- 1 Pulse el botón **MODE (Modo)**, utilice la rueda de control para seleccionar el modo de toma deseado y, después, pulse el centro de la rueda de control.
- 2 Pulse el botón disparador hasta la mitad para enfocar.
- 3 Pulse el botón disparador a fondo.

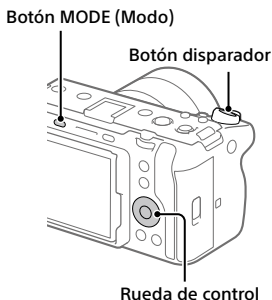

## Visionado

- 1 Pulse el botón **▶ (Reproducción)** para cambiar al modo de reproducción.
- 2 Seleccione una imagen con la rueda de control.

Puede desplazarse a la imagen anterior/siguiente pulsando el lado izquierdo/derecho de la rueda de control.

Para comenzar a reproducir una película, pulse el botón del centro de la rueda de control.

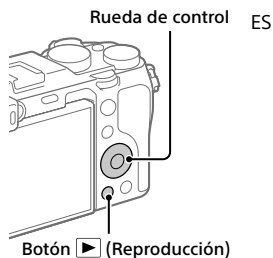

## Lista de elementos de MENU

Para ver más detalles sobre los ajustes de menú en la cámara, consulte la siguiente URL de la Guía de ayuda:



[https://rd1.sony.net/help/ilc/2210\\_menu/h\\_zz/](https://rd1.sony.net/help/ilc/2210_menu/h_zz/)

# Notas sobre la utilización

Nombre del producto: Cámara Digital  
Modelo: ILME-FX3

**Consulte también "Precauciones" en la "Guía de ayuda".**

## Notas sobre el manejo del producto

- Esta cámara ha sido diseñada para ser a prueba de polvo y humedad, pero no es resistente al agua ni resistente al polvo.
- No deje el objetivo expuesto a una fuente de luz fuerte como la luz solar. Debido a la función de condensación del objetivo, si lo hace podrá ocasionar humo, fuego, o un mal funcionamiento dentro del cuerpo de la cámara o el objetivo. Si tiene que dejar la cámara expuesta a una fuente de luz tal como la luz solar, coloque la tapa del objetivo en el objetivo.
- Si entra luz solar u otra luz fuerte en la cámara a través del objetivo, esta podrá enfocarse en el interior de la cámara y ocasionar humo o fuego. Coloque la tapa del objetivo cuando guarde la cámara. Cuando tome imágenes con iluminación de fondo, mantenga el sol lo suficientemente alejado del ángulo de visión. Aunque el sol esté ligeramente alejado del ángulo de visión, todavía puede ocasionar humo o fuego.
- No exponga el objetivo directamente a haces tales como haces de láser. Eso podría dañar el sensor de imagen y ocasionar un mal funcionamiento de la cámara.
- No mire a la luz solar o a una fuente de luz fuerte a través del objetivo cuando este esté desmontado. Esto podría resultar en daños irreparables a los ojos u ocasionar un mal funcionamiento.
- Esta cámara (incluyendo los accesorios) tiene un imán (o imanes) que puede interferir con marcapasos, válvulas de derivación programables para el tratamiento de la hidrocefalia, o con otros aparatos médicos. No ponga la cámara cerca de personas que utilicen dichos aparatos médicos. Consulte con su médico antes de utilizar esta cámara si utiliza cualquiera de dichos aparatos médicos.

- Aumente el volumen gradualmente. Los ruidos altos repentinos pueden dañar los oídos. Preste especial atención al escuchar por auriculares.
- No deje la cámara, los accesorios suministrados, o las tarjetas de memoria al alcance de niños pequeños. Podrían ser tragados accidentalmente. Si ocurre esto, consulte a un médico inmediatamente.
- Mientras el ventilador esté funcionando, tenga cuidado de que no succione ningún objeto.

## Notas sobre el monitor

- El monitor ha sido fabricado utilizando tecnología de muy alta precisión, y más del 99,99 % de los píxeles son operativos para uso efectivo. Sin embargo, es posible que haya algunos puntos pequeños negros y/o brillantes (de color blanco, rojo, azul o verde) que aparezcan constantemente en el monitor. Estos son imperfecciones debidas al proceso de fabricación y no afectan de ninguna forma a las imágenes grabadas.
- Si el monitor se daña, deje de utilizar la cámara inmediatamente. Las partes dañadas pueden causarle daño en las manos, la cara, etc.

## Notas sobre la toma continua

Durante la toma continua, el monitor puede parpadear entre la pantalla de toma de imagen y una pantalla oscura. Si continúa observando la pantalla en esta situación, puede que note síntomas incómodos tal como una sensación de no encontrarse bien. Si nota síntomas incómodos, deje de utilizar la cámara, y consulte a su médico según sea necesario.

## Notas sobre la grabación durante largos periodos de tiempo o grabación de películas 4K

- El cuerpo de la cámara y la batería se podrán volver calientes durante el uso, lo cual es normal.

- Si la misma parte de su piel toca la cámara durante un largo periodo de tiempo mientras está utilizando la cámara, aunque usted no sienta que la cámara está caliente, podrá ocasionar síntomas de una quemadura de baja temperatura tal como coloración roja o ampollas. Preste atención especial en las situaciones siguientes si utiliza un trípode, etc.
  - Cuando utilice la cámara en un entorno de alta temperatura
  - Cuando alguien con mala circulación de sangre o sensación de deterioro de la piel utilice la cámara
  - Cuando utilice la cámara con [Temp. APAGA auto] ajustado en [Alto]
- No toque el área de la salida de ventilación durante largos periodos de tiempo. Si lo hace, podría sufrir quemaduras de baja temperatura.

### Notas sobre la utilización de tarjetas de memoria

- Cuando termine la grabación, es posible que la tarjeta de memoria se caliente. Esto no es un malfuncionamiento.
- Si aparece [A] (icono de aviso de recalentamiento) en el monitor, no extraiga la tarjeta de memoria de la cámara enseguida. En lugar de ello, espere un rato después de apagar la cámara y, después, extraiga la tarjeta de memoria. Si toca la tarjeta de memoria mientras está caliente, puede dejarla caer y la tarjeta de memoria puede dañarse. Tenga cuidado cuando extraiga la tarjeta de memoria.

### Notas sobre la utilización del trípode

Utilice un trípode con un tornillo de menos de 5,5 mm de largo. De lo contrario, no podrá sujetar firmemente la cámara, y es posible que la cámara se dañe.

### Objetivos/accesorios de Sony

El uso de esta unidad con productos de otros fabricantes puede afectar a su rendimiento, provocando accidentes o mal funcionamiento.

### Aviso sobre los derechos de autor

Los programas de televisión, películas, cintas de vídeo y demás materiales pueden estar protegidos por copyright. La grabación no autorizada de tales materiales puede ir en contra de los artículos de las leyes de copyright.

### Notas sobre la información de ubicación

Si sube a Internet imágenes o vídeos tomados con esta cámara y los comparte mientras la información de la ubicación está vinculada con la aplicación para smartphone dedicada, podría revelar accidentalmente información sobre su ubicación a otras personas. Para evitar que otras personas obtengan información sobre su ubicación, desactive la función [Vinculación información ubicación] de la aplicación dedicada.

### Notas sobre cómo desechar o transferir este producto a otras personas

Antes de desechar o transferir este producto a otras personas, asegúrese de realizar la operación siguiente para proteger la información privada.

- Seleccione [Restablecer ajuste] → [Inicializar].

### Notas sobre cómo desechar o transferir una tarjeta de memoria a otras personas

Es posible que la ejecución de [Formatear] o [Borrar] en la cámara o en un ordenador no borre completamente los datos de la tarjeta de memoria. Antes de transferir una tarjeta de memoria a otras personas, le recomendamos que borre los datos completamente utilizando un software de borrado de datos. Cuando deseche una tarjeta de memoria, le recomendamos que la destruya físicamente.

### Nota sobre las funciones de red

Cuando utilice las funciones de red, cualquier persona en la red podría acceder a la cámara, dependiendo del entorno de uso. Por ejemplo, podría producirse un acceso no autorizado a la cámara en entornos de red en los que haya otro dispositivo de red conectado o se pueda conectar sin permiso. Sony no admitirá responsabilidad alguna por ninguna pérdida o daño causados por la conexión a tales entornos de red.

### Nota sobre la banda de 5 GHz para LAN inalámbrica

Cuando utilice la función LAN inalámbrica en exteriores, ajuste la banda a 2,4 GHz siguiendo el procedimiento de abajo.

- MENU →  (Red) → [Wi-Fi] → [Banda de frec. Wi-Fi]

## Cómo desactivar las funciones de red inalámbrica (Wi-Fi, etc.) temporalmente

Cuando embarque en un avión, etc., puede desactivar todas las funciones de red inalámbrica temporalmente utilizando [Modo avión].

## Cómo activar o desactivar la función Wi-Fi

Seleccione MENU →  (Red) → [Wi-Fi] → [Conectar por Wi-Fi] → [Activar] o [Desactivar].

## Cómo activar o desactivar la función Bluetooth

Seleccione MENU →  (Red) → [Bluetooth] → [Función Bluetooth] → [Activar] o [Desactivar].

## Notas sobre la unidad de mano XLR (suministrado)

- Antes de conectar o desconectar un micrófono o dispositivo externo a/de la clavija INPUT1 o INPUT2, asegúrese de ajustar el interruptor INPUT1 (LINE/MIC/MIC+48V) o INPUT2 (LINE/MIC/MIC+48V) a una posición distinta de "MIC+48V". Enchufar o desenchufar el cable en el micrófono o dispositivo externo mientras el interruptor esté ajustado en "MIC+48V" podrá ocasionar un ruido fuerte o un mal funcionamiento del dispositivo.
- Durante la grabación, es posible que se graben ruidos de funcionamiento y manejo de la cámara o del objetivo. Si toca la unidad mientras la grabación está en curso, hará que se incluya ruido en la grabación.
- Durante la grabación, no cambie los ajustes del interruptor INPUT1 ni INPUT2.
- Si el micrófono de la unidad está cerca de un altavoz, es posible que se produzca un efecto de reacción acústica. En ese caso, aleje la unidad del altavoz para permitir la distancia máxima entre el micrófono y el altavoz o baje el volumen del último.
- Si aparecen gotas de agua o polvo en la superficie del micrófono, es posible que no pueda grabarse correctamente. Asegúrese de limpiar la superficie del micrófono antes de utilizar la unidad.
- Apague la cámara antes de colocar o retirar la unidad.

- Cuando la unidad está conectada a la cámara y el interruptor HANDLE AUDIO ON/OFF está ajustado en ON, el micrófono interno de la cámara no puede grabar la entrada de audio.
- Cuando coloque la unidad en la cámara, sujete firmemente los dos tornillos de sujeción de la unidad. La utilización de la unidad sin sujetar los tornillos de sujeción de esta puede dañar el terminal de la zapata de interfaz múltiple o hacer que la unidad se caiga.

## Cable de alimentación

### Para clientes en Reino Unido, Irlanda, Malta, Chipre y Arabia Saudita

Utilice el cable de alimentación (A).

Por razones de seguridad, el cable de alimentación (B) no está pensado para los países/regiones de arriba y, por lo tanto, no debe ser utilizado allí.

### Para clientes en otros países/regiones de la UE

Utilice el cable de alimentación (B).

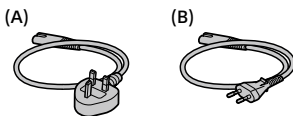

## Para los clientes de Europa

La potencia suministrada por el cargador debe ser de entre un mínimo de 2,5 vatios requeridos por el equipo radioeléctrico y un máximo de 27 vatios a fin de alcanzar la máxima velocidad de carga.

Carga rápida mediante USB PD



Si desactiva la función de gestión de alimentación, este producto consumirá más energía.

## Especificaciones

### Cámara

#### [Sistema]

Tipo de cámara: Cámara Digital de Lentes Intercambiables

Objetivo: Objetivo de montura E de Sony

#### [Sensor de imagen]

Formato de imagen: Fotograma completo de 35 mm (35,6 mm × 23,8 mm), sensor de imagen CMOS

Número efectivo de píxeles de la cámara: Aprox. 12 100 000 píxeles

Número total de píxeles de la cámara: Aprox. 12 900 000 píxeles

#### [Monitor]

Unidad TFT de 7,5 cm (tipo 3,0), panel táctil

#### [General]

Entrada nominal: 7,2 V  $\text{---}$  7,3 W (durante la grabación de películas)

Temperatura de funcionamiento: 0 a 40 °C

Temperatura de almacenamiento: -20 a 55 °C

Dimensiones (An/Al/Pr) (aprox.): 129,7 × 77,8 × 84,5 mm

Peso (aprox.): 715 g (incluyendo la batería y la tarjeta SD)

#### [LAN inalámbrica]

Formato admitido: IEEE 802.11 a/b/g/n/ac

Banda de frecuencia: 2,4 GHz/5 GHz

Seguridad: WEP/WPA-PSK/WPA2-PSK

Método de conexión:

Wi-Fi Protected Setup™ (WPS)/Manual

Método de acceso: Modo Infraestructura

#### [Eco y ahorro de energía]

Consumo (modo desactivado): No disponible

Consumo (modo de espera/modo de bajo consumo): 0,5 W

Consumo (modo de espera en red): 2,0 W (Bluetooth) / 2,0 W (todos los terminales y redes conectados)

Modo de bajo consumo activado: Dentro de 20 minutos (predeterminado)

Modo de espera en red activado: Dentro de 20 minutos (predeterminado)

#### Unidad de mano XLR

Peso (aprox.): 300 g

#### Cargador de batería BC-QZ1

Entrada nominal: 100 - 240 V  $\sim$  50/60 Hz 0,38 A

Salida nominal: 8,4 V  $\text{---}$  1,6 A

#### Batería recargable NP-FZ100

Tensión nominal: 7,2 V  $\text{---}$

#### Adaptador de ca compatible con USB PD recomendado

Entrada: 100 - 240 V  $\sim$  50/60 Hz

Salida: 9 V  $\text{---}$  / 2 A o más, 15 V  $\text{---}$  / 2 A o más

El diseño y las especificaciones están sujetos a cambio sin previo aviso.

## Marcas comerciales

- XAVC S y **XAVC S** son marcas comerciales de Sony Group Corporation.
- XAVC HS y **XAVC HS** son marcas comerciales de Sony Group Corporation.
- USB Type-C® y USB-C® son marcas comerciales registradas de USB Implementers Forum.
- Wi-Fi, el logotipo de Wi-Fi y Wi-Fi Protected Setup son marcas comerciales registradas o marcas comerciales de Wi-Fi Alliance.
- QR Code es una marca comercial de Denso Wave Inc.
- Además, los nombres de sistemas y productos utilizados en este manual son, en general, marcas comerciales o marcas comerciales registradas de sus respectivos desarrolladores o fabricantes. Sin embargo, las marcas ™ o ® podrán no haber sido utilizadas en todos los casos en este manual.

En nuestra página web de atención al cliente se puede encontrar información adicional sobre este producto y obtener respuestas a las preguntas más frecuentes.

<https://www.sony.net/>





# Informazioni sul manuale della fotocamera

Questa guida descrive le preparazioni necessarie per iniziare a usare il prodotto, eseguire le operazioni di base ecc. Per i dettagli consultare la "Guida" (manuale online).



## "Guida" (manuale online)

[https://rd1.sony.net/help/ilc/2210/h\\_zz/](https://rd1.sony.net/help/ilc/2210/h_zz/)

ILME-FX3 Guida 



# Preparazioni

## Verifica dei componenti in dotazione

Il numero fra parentesi indica il numero dei pezzi.

- Fotocamera (1)
- Carica-batteria (1)
- Cavo di alimentazione (1)\* (in dotazione in alcune nazioni/aree geografiche)  
\* Con questa apparecchiatura potrebbero venire forniti più cavi di alimentazione. Utilizzare quello appropriato che corrisponde alla propria nazione/area geografica. Vedere "Note sull'uso".
- Pacco Batteria Ricaricabile NP-FZ100 (1)
- Cavo USB Type-C® (1)
- Impugnatura XLR (1)
- Kit slitta accessori (1)
- Cappuccio per Corpo Macchina (1) (montato sulla fotocamera)
- Cappuccio per slitta (1) (montato sulla fotocamera)
- Tappo della slitta sull'impugnatura (1) (montato sull'impugnatura)
- Guida di avvio (il presente manuale) (1)
- Guida di riferimento (1)

## Identificazione delle parti

Per i dettagli sull'identificazione delle parti, consultare il seguente URL della Guida:



[https://rd1.sony.net/help/ilc/2210\\_parts/h\\_zz/](https://rd1.sony.net/help/ilc/2210_parts/h_zz/)

## Preparazione del pacco batteria

### 1 Inserire il pacco batteria nel carica-batteria e collegarlo a una presa a muro usando il cavo di alimentazione (in dotazione).

- Posizionare il pacco batteria sul carica-batteria, nella direzione di ▲. Far scorrere il pacco batteria nella direzione della freccia fino a quando non si arresta.
- Quando ha inizio la carica, la spia CHARGE sul carica-batteria si illuminerà. Una volta completata la carica, la spia CHARGE e tutte le altre spie si spengono.

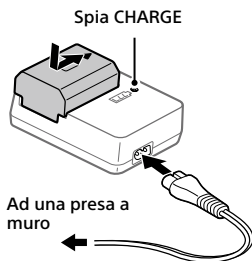

### 2 Inserire il pacco batteria nella fotocamera.

- Aprire il coperchio della batteria, quindi inserire il pacco batteria tenendo premuta la leva di blocco.

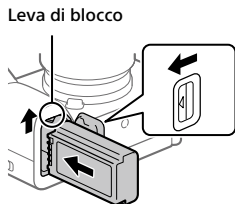

## Inserimento di una scheda di memoria nella fotocamera

È possibile utilizzare le schede di memoria CFexpress Type A e le schede di memoria SD con questa fotocamera.

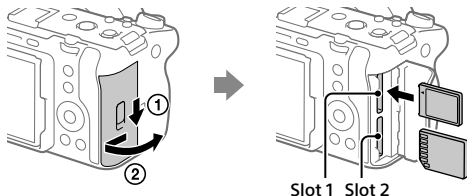

### Aprire il coperchio della scheda di memoria e inserire la scheda di memoria nello slot 1.

- Sia lo slot 1 che lo slot 2 supportano le schede di memoria CFexpress Type A e SD.
- Inserire una scheda di memoria CFexpress Type A con l'etichetta rivolta verso il monitor, e una scheda di memoria SD con il terminale rivolto verso il monitor. Inserire la scheda finché non scatta in posizione.
- È possibile cambiare lo slot per la scheda di memoria da utilizzare selezionando MENU → (Ripresa) → [Supporti] → [ Imp. supp. registr.] → [ Supp. registr.] o Supp. registraz.]. Lo slot 1 è utilizzato nelle impostazioni predefinite.

#### Suggerimento

- Quando si utilizza per la prima volta una scheda di memoria con la fotocamera, si consiglia di formattare la stessa nella fotocamera per stabilizzarne le prestazioni.

## Montaggio di un obiettivo

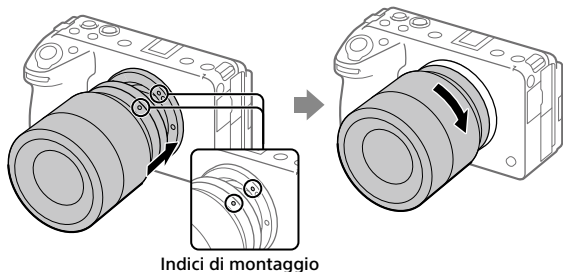

- 1** Rimuovere il cappuccio per corpo macchina e il copri-obiettivo posteriore dalla parte posteriore dell'obiettivo.
- 2** Montare l'obiettivo allineando i due segni dell'indice di colore bianco (indici di montaggio) sull'obiettivo e sulla fotocamera.
- 3** Spingendo leggermente l'obiettivo verso la fotocamera, ruotare lentamente l'obiettivo nella direzione della freccia finché non scatta in posizione bloccata.

## Montaggio dell'impugnatura XLR (in dotazione)

Collegando l'impugnatura XLR, è possibile collegare alla fotocamera fino a quattro dispositivi audio contemporaneamente.

- 1** Rimuovere il cappuccio per slitta dalla fotocamera e il tappo della slitta sull'impugnatura dall'impugnatura XLR.
- 2** Far scorrere l'impugnatura XLR nella slitta multi interfaccia finché non raggiunge la parte posteriore della slitta. Assicurarsi quindi di serrare saldamente le viti su entrambi i lati usando una moneta, ecc.

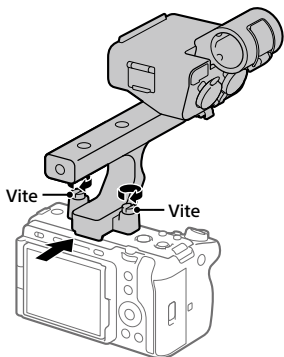

## Esecuzione della configurazione iniziale della fotocamera

Collegando (abbinando) la fotocamera e uno smartphone tramite Bluetooth, è possibile eseguire la configurazione iniziale della fotocamera, come l'impostazione di data e ora, dallo smartphone. Installare anticipatamente l'applicazione dedicata nello smartphone, quindi seguire i passaggi da 1 a 4 della sezione "Procedure per la configurazione iniziale della fotocamera."

### ■ Installazione dell'applicazione per smartphone dedicata



Installare l'applicazione dal seguente sito web. Aggiornare inoltre l'applicazione dedicata alla versione più recente. Le specifiche dell'applicazione dedicata potrebbero cambiare senza preavviso.

<https://www.sony.net/ca/>

### ■ Procedure per la configurazione iniziale della fotocamera

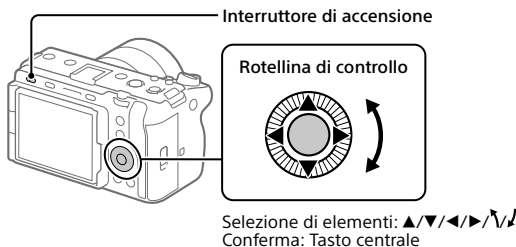

**1** Portare l'interruttore di accensione su "I" (acceso) per accendere la fotocamera.

**2** Selezionare la lingua desiderata e premere al centro della rotellina di controllo.

- Apparirà la schermata con l'informativa sulla privacy. Leggere l'informativa sulla privacy relativa alla biometria aprendo il collegamento con lo smartphone ecc.

**3** Premere al centro della rotellina di controllo.

**4** Seguire le istruzioni sullo schermo della fotocamera per connettere la fotocamera allo smartphone e per eseguire la configurazione iniziale.

- È possibile anche configurare o cambiare le impostazioni iniziali in un secondo momento dal MENU della fotocamera.

## Connessione (abbinamento) della fotocamera allo smartphone in un secondo momento





Per i dettagli sul metodo di connessione, fare riferimento al seguente URL della Guida:

[https://rd1.sony.net/help/ilc/2210\\_pairing/h\\_zz/](https://rd1.sony.net/help/ilc/2210_pairing/h_zz/)

# Ripresa

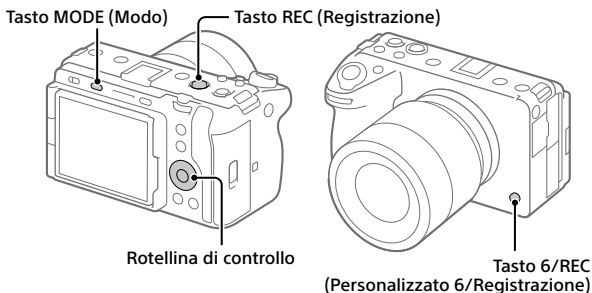
## Ripresa di filmati



- 1 Premere il tasto MODE (Modo) e usare la rotellina di controllo per selezionare  (Filmato), quindi premere al centro.**
- 2 Premere il tasto REC (Registrazione) per avviare la registrazione.**  
Nell'impostazione predefinita, la registrazione di filmati può essere avviata da qualsiasi modo di ripresa.
- 3 Premere nuovamente il tasto REC per arrestare la registrazione.**



## Ripresa di fermi immagine

- 1 Premere il tasto MODE (Modo) e usare la rotellina di controllo per selezionare il modo di ripresa desiderato, quindi premere al centro della rotellina di controllo.**
- 2 Premere a metà il pulsante di scatto per mettere a fuoco.**
- 3 Premere a fondo il pulsante di scatto.**

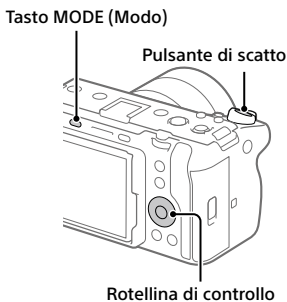

## Visualizzazione

- 1 Premere il tasto  (Riproduzione) per passare al modo di riproduzione.**
- 2 Selezionare un'immagine con la rotellina di controllo.**

È possibile passare all'immagine precedente/successiva premendo il lato sinistro/destro della rotellina di controllo.

Per avviare la riproduzione di un filmato, premere il tasto centrale della rotellina di controllo.

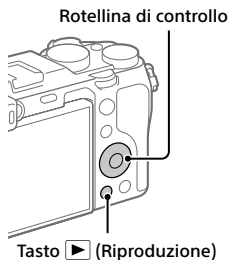

## Elenco delle voci di MENU

Per i dettagli sulle impostazioni dei menu sulla fotocamera, consultare il seguente URL della Guida:



[https://rd1.sony.net/help/ilc/2210\\_menu/h\\_zz/](https://rd1.sony.net/help/ilc/2210_menu/h_zz/)

# Note sull'uso

Consultare anche le "Precauzioni" nella "Guida".

## Note sulla manipolazione del prodotto

- La fotocamera è progettata per essere resistente alla polvere e all'umidità, ma non è impermeabile né all'acqua né alla polvere.
- Non esporre l'obiettivo a fonti di luce forti come la luce solare. Per l'effetto di condensazione dell'obiettivo, ciò potrebbe causare fumo, fuoco o un malfunzionamento all'interno del corpo della fotocamera o dell'obiettivo stesso. Se si deve lasciare la fotocamera esposta a una fonte di luce, come la luce solare, applicare il copriobiettivo sull'obiettivo.
- Se la luce del sole o un'altra luce forte entra nella fotocamera attraverso l'obiettivo, potrebbe mettere a fuoco all'interno della fotocamera e causare fumo o incendio. Montare il copriobiettivo quando si ripone la fotocamera. Quando si riprende con retroilluminazione, tenere il sole sufficientemente lontano dall'angolo di visione. Anche se è leggermente lontano dall'angolo di visione, è comunque possibile che causi fumo o incendio.
- Non esporre direttamente l'obiettivo a fasci di luce quali i raggi laser. Ciò potrebbe danneggiare il sensore dell'immagine e provocare malfunzionamenti della fotocamera.
- Non guardare la luce solare o una sorgente luminosa intensa attraverso l'obiettivo smontato. Ciò può provocare danni permanenti agli occhi o causare malfunzionamenti.
- Questa fotocamera (accessori inclusi) contiene magneti che potrebbero interferire con pacemaker, valvole shunt programmabili per il trattamento dell'idrocefalo o altri dispositivi medicali. Non collocare questa fotocamera nelle vicinanze di persone che fanno uso di tali dispositivi medicali. Consultare il proprio medico prima di usare questa fotocamera se si fa uso di dispositivi medicali.

- Aumentare gradualmente il volume. I forti rumori improvvisi possono danneggiare le orecchie. Prestare particolare attenzione quando si ascoltano le cuffie.
- Non lasciare la fotocamera, gli accessori in dotazione, o le schede di memoria alla portata dei bambini. Potrebbero ingerire accidentalmente delle parti. Se si dovesse verificare, consultare immediatamente un medico.
- Mentre la ventola di raffreddamento è in funzione, fare attenzione a non lasciar risucchiare alcun oggetto nella ventola.

## Note sul monitor

- Il monitor è fabbricato usando la tecnologia ad altissima precisione e perciò oltre il 99,99% dei pixel sono operativi per l'uso effettivo. Tuttavia, potrebbero esserci dei minuscoli punti neri e/o luminosi (bianchi, rossi, blu o verdi) che appaiono costantemente sul monitor. Si tratta di imperfezioni dovute al processo di fabbricazione e non influiscono in alcun modo sulle immagini registrate.
- Se il monitor è danneggiato, smettere immediatamente di usare la fotocamera. Le parti danneggiate potrebbero causare lesioni alle mani, al viso ecc.

## Note sulla ripresa continua

Durante la ripresa continua, il monitor può lampeggiare tra la schermata di ripresa e lo schermo vuoto. Se si continua a guardare lo schermo in questa situazione, si potrebbero verificare sintomi sgradevoli come sensazioni di malessere. Se si verificano sintomi di disagio, smettere di usare la fotocamera e, se necessario, consultare un medico.

## Note sulla registrazione per lunghi periodi di tempo o sulla registrazione di filmati 4K

- Il corpo della fotocamera e la batteria si possono riscaldare con l'uso, ciò è normale.
- Se la stessa porzione di pelle tocca la fotocamera per un periodo di tempo prolungato durante l'uso della fotocamera, anche se questa non sembra essere molto calda, può causare i sintomi di un'ustione a bassa temperatura, quali l'arrossamento o la formazione di vesciche. Prestare particolare attenzione nelle seguenti situazioni e utilizzare un treppiede ecc.
  - Quando si utilizza la fotocamera in un ambiente con temperatura elevata
  - Quando la fotocamera viene utilizzata da persone con problemi di circolazione o ridotta sensibilità della pelle
  - Quando si utilizza la fotocamera con [Temp. ali. DIS. auto.] impostata su [Alto]
- Non toccare l'area intorno alla presa di ventilazione per periodi di tempo prolungati. Ciò potrebbe causare ustioni a bassa temperatura.

## Note sull'uso delle schede di memoria

- Al termine della registrazione, la scheda di memoria potrebbe riscaldarsi. Non si tratta di un malfunzionamento.
- Se sul monitor appare  (icona di avvertimento per il surriscaldamento), non rimuovere subito la scheda di memoria dalla fotocamera. Attendere invece un po' di tempo dopo lo spegnimento della fotocamera, quindi rimuovere la scheda di memoria. Se si tocca la scheda di memoria mentre è calda, la scheda potrebbe cadere ed essere danneggiata. Fare attenzione quando si rimuove la scheda di memoria.

## Note sull'uso del treppiede

Usare un treppiede con una vite di lunghezza inferiore a 5,5 mm. Altrimenti non è possibile fissare saldamente la fotocamera e potrebbero verificarsi dei danni alla fotocamera.

## Obiettivi/accessori Sony

L'utilizzo di questa unità con prodotti di altre marche potrebbe alterarne le prestazioni e causare incidenti o malfunzionamenti.

## Avvertenza sui diritti d'autore

I programmi televisivi, i film, le videocassette e altri materiali possono essere protetti dai diritti d'autore. La registrazione non autorizzata di tali materiali può essere contraria alle norme delle leggi sui diritti d'autore.

## Note sulle informazioni sulla posizione

Se si caricano e condividono immagini statiche o filmati ripresi con questa fotocamera su Internet e le informazioni sulla posizione sono collegate all'applicazione per smartphone dedicata, si potrebbero rivelare accidentalmente le informazioni sulla posizione a terzi. Per evitare che terzi ottengano informazioni sulla posizione, disattivare la funzione [Collegamento informazione località] dell'applicazione dedicata.

## Note sullo smaltimento o sul trasferimento di questo prodotto ad altri

Quando si smaltisce o si trasferisce questo prodotto ad altri, accertarsi di eseguire la seguente operazione per proteggere le informazioni private.

- Selezionare [Ripristino impostaz.] → [Inizializzazione].

## Note sullo smaltimento o sul trasferimento di una scheda di memoria ad altri

L'esecuzione di [Formatta] o [Canc.] sulla fotocamera o in un computer potrebbe non eliminare completamente i dati presenti sulla scheda di memoria. Prima di trasferire una scheda di memoria ad altri, è consigliabile eliminare completamente i dati utilizzando un software per l'eliminazione dei dati. Qualora si smaltisca una scheda di memoria, è consigliabile distruggerla fisicamente.

## Nota sulle funzioni di rete

Quando si usano le funzioni di rete, terze parti indesiderate sulla rete potrebbero accedere alla fotocamera, a seconda dell'ambiente di utilizzo. Per esempio, l'accesso non autorizzato alla fotocamera potrebbe verificarsi in ambienti di rete in cui un altro dispositivo di rete è connesso alla rete o vi si può connettere senza autorizzazione. Sony declina ogni responsabilità per eventuali perdite o danni causati dalla connessione a tali ambienti di rete.

## Nota sulla banda 5 GHz per la LAN wireless

Quando si utilizza la funzione LAN wireless all'aperto, impostare la banda a 2,4 GHz procedendo come segue.

- MENU →  (Rete) → [Wi-Fi] → [Banda freq. Wi-Fi]

## Come disattivare temporaneamente le funzioni di rete wireless (Wi-Fi ecc.)

Quando ci si imbarca su un aereo ecc., è possibile disattivare temporaneamente tutte le funzioni di rete wireless con [Modo Aeroplano].

## Come attivare o disattivare la funzione Wi-Fi

Selezionare MENU →  (Rete) → [Wi-Fi] → [Collegamento Wi-Fi] → [Attiv.] o [Disattiv.].

## Come attivare o disattivare la funzione Bluetooth

Selezionare MENU →  (Rete) → [Bluetooth] → [Funzione Bluetooth] → [Attiv.] o [Disattiv.].

## Note sull'impugnatura XLR (in dotazione)

- Prima di collegare/scollegare un microfono o un dispositivo esterno a/dalla presa INPUT1 o INPUT2, assicurarsi di impostare l'interruttore INPUT1 (LINE/MIC/MIC+48V) o INPUT2 (LINE/MIC/MIC+48V) su una posizione diversa da "MIC+48V". Il collegamento o lo scollegamento del cavo a/da un microfono o un dispositivo esterno quando l'interruttore è impostato su "MIC+48V" potrebbe causare un rumore forte o un malfunzionamento del dispositivo.
- Durante la registrazione, è possibile che vengano registrati i rumori di funzionamento e di manipolazione della fotocamera o dell'obiettivo. Se si tocca l'impugnatura mentre la registrazione è in corso, verranno registrati i rumori.
- Mentre la registrazione è in corso, non cambiare le impostazioni dell'interruttore INPUT1 o INPUT2.

- Se il microfono dell'impugnatura è in prossimità di un diffusore, potrebbe verificarsi il feedback acustico. In questo caso, allontanare l'impugnatura dal diffusore per consentire la distanza massima tra il microfono e il diffusore o abbassare il volume del diffusore.
- Se sulla superficie del microfono sono presenti tracce di polvere o gocce di acqua, la registrazione potrebbe non essere eseguita correttamente. Assicurarsi di pulire la superficie del microfono prima di usare l'impugnatura.
- Spegnerne la fotocamera prima di montare/rimuovere l'impugnatura.
- Quando l'impugnatura è collegata alla fotocamera e l'interruttore HANDLE AUDIO ON/OFF è impostato su ON, il microfono interno della fotocamera non può registrare l'ingresso audio.
- Quando si fissa l'impugnatura alla fotocamera, fissare saldamente le due viti di montaggio dell'impugnatura. Se si utilizza l'impugnatura senza fissare le viti di montaggio dell'impugnatura, si potrebbe danneggiare il terminale della slitta multi interfaccia o l'impugnatura potrebbe cadere.

## Cavo di alimentazione

### Per i clienti di Regno Unito, Irlanda, Malta, Cipro e Arabia Saudita

Usare il cavo di alimentazione (A).

Per motivi di sicurezza, il cavo di alimentazione (B) non è inteso per l'uso nelle nazioni/regioni indicate sopra e pertanto non deve venire usato in tali nazioni/regioni.

### Per i clienti di altre nazioni/regioni dell'Unione Europea

Usare il cavo di alimentazione (B).

(A)

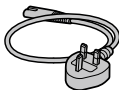

(B)



## Per i clienti in Europa

La potenza fornita dal caricabatteria deve essere tra min 2,5 watt richiesta dall'apparecchiatura radio e max 27 watt per raggiungere la massima velocità di ricarica.

Ricarica rapida USB PD



La disattivazione della funzione di gestione energetica aumenta il consumo energetico del prodotto.

## Dati tecnici

### Fotocamera

#### [Sistema]

Tipo di fotocamera: Fotocamera digitale con obiettivo intercambiabile

Obiettivo: obiettivo con montaggio E Sony

#### [Sensore dell'immagine]

Formato immagine: full-frame a 35 mm (35,6 mm × 23,8 mm), sensore dell'immagine CMOS

Numero effettivo di pixel della fotocamera: Circa 12 100 000 pixel

Numero totale di pixel della fotocamera: Circa 12 900 000 pixel

#### [Monitor]

Drive TFT da 7,5 cm (tipo 3,0), touch panel

### [Generali]

Valore di ingresso nominale: 7,2 V , 7,3 W (durante la registrazione dei filmati)

Temperatura di esercizio: da 0 a 40 °C

Temperatura di conservazione: da -20 a 55 °C

Dimensioni (L/A/P) (circa): 129,7 × 77,8 × 84,5 mm

Peso (circa): 715 g (inclusi pacco batteria e scheda SD)

### [LAN wireless]

Formato supportato: IEEE 802.11 a/b/g/n/ac

Banda di frequenza: 2,4 GHz/5 GHz  
Sicurezza: WEP/WPA-PSK/WPA2-PSK

Metodo di connessione: Wi-Fi Protected Setup™ (WPS) / manuale

Metodo di accesso: Modo infrastruttura

### [Eco e risparmio energetico]

Consumo energetico (modalità spento): Non disponibile

Consumo energetico (modalità standby/modalità risparmio energetico): 0,5 W

Consumo energetico (modalità standby di rete): 2,0 W (Bluetooth) / 2,0 W (tutti i terminali e tutte le reti collegati)

Attivazione della modalità risparmio energetico: Entro 20 minuti (impostazione predefinita)

Attivazione della modalità standby di rete: Entro 20 minuti (impostazione predefinita)

## Impugnatura XLR

Peso (circa): 300 g

## Carica-batteria BC-QZ1

Valore di ingresso nominale:

100 - 240 V  $\sim$ , 50/60 Hz, 0,38 A

Valore di uscita nominale:

8,4 V  $\text{---}$ , 1,6 A

## Pacco Batteria Ricaricabile

### NP-FZ100

Tensione nominale: 7,2 V  $\text{---}$

## Adattatore CA compatibile con USB PD consigliato

Ingresso: 100 - 240 V  $\sim$ , 50/60 Hz

Uscita: 9 V  $\text{---}$  / 2 A o più,

15 V  $\text{---}$  / 2 A o più

Il disegno e le caratteristiche tecniche sono soggetti a modifiche senza preavviso.

Sul sito web di Assistenza clienti è possibile trovare informazioni aggiuntive su questo prodotto e le risposte alle domande frequenti.

<https://www.sony.net/>

## Marchi di fabbrica

- XAVC S e **XAVC S** sono marchi di Sony Group Corporation.
- XAVC HS e **XAVC HS** sono marchi di Sony Group Corporation.
- USB Type-C® e USB-C® sono marchi registrati di USB Implementers Forum.
- Wi-Fi, il logo Wi-Fi e Wi-Fi Protected Setup sono marchi registrati o marchi di Wi-Fi Alliance.
- QR Code è un marchio di Denso Wave Inc.
- Inoltre, i nomi dei sistemi e dei prodotti usati in questo manuale sono, in generale, marchi o marchi registrati dei loro rispettivi sviluppatori o produttori. Tuttavia, i contrassegni <sup>TM</sup> o ® potrebbero non essere usati in tutti i casi in questo manuale.



# Acerca do manual para esta câmara

Este guia descreve os preparativos necessários para começar a utilizar o produto, as operações básicas, etc. Para mais detalhes, consulte o "Guia de ajuda" (manual da Web).



## "Guia de ajuda" (manual da Web)

[https://rd1.sony.net/help/ilc/2210/h\\_zz/](https://rd1.sony.net/help/ilc/2210/h_zz/)

ILME-FX3 Guia de ajuda





# Preparativos

## Verificação dos itens fornecidos

O número entre parênteses indica o número de peças.

- Câmara (1)
- Carregador de pilhas (1)
- Cabo de alimentação (1)\*  
(fornecido em alguns países/  
regiões)  
\* Vários cabos de alimentação  
podem ser fornecidos com este  
equipamento. Utilize o que for  
adequado para o seu país/  
região. Consulte “Notas sobre a  
utilização”.
- Bateria recarregável NP-FZ100 (1)
- Cabo USB Type-C® (1)
- Unidade da pega XLR (1)
- Kit da base para acessórios (1)
- Tampa do corpo da câmara (1)  
(colocada na câmara)
- Tampa da sapata (1) (colocada na  
câmara)
- Tampa da sapata da pega (1)  
(presa à pega)
- Guia de início (este manual) (1)
- Guia de referência (1)

## Identificação dos componentes

Para obter mais informações sobre a identificação das peças, consulte o seguinte URL do Guia de Ajuda:



[https://rd1.sony.net/help/ilc/2210\\_parts/h\\_zz/](https://rd1.sony.net/help/ilc/2210_parts/h_zz/)

## Preparar a bateria

### 1 Insira a bateria no carregador de pilhas e ligue-o a uma tomada de parede utilizando o cabo de alimentação (fornecido).

- Coloque a bateria no carregador de pilhas na direção de ▲. Deslize a bateria na direção da seta até onde conseguir ir.
- Quando o carregamento começar, a luz CHARGE no carregador de pilhas acende-se. Quando o carregamento tiver terminado, a luz CHARGE e todos os indicadores apagam-se.

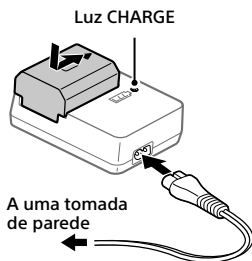

### 2 Insira a bateria na câmara.

- Abra a tampa do compartimento da bateria e, em seguida, insira a bateria enquanto carrega na alavanca de bloqueio.

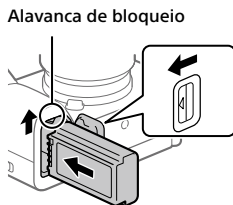

## Inserir um cartão de memória na câmara

Pode utilizar cartões de memória CFexpress Type A e cartões de memória SD com esta câmara.

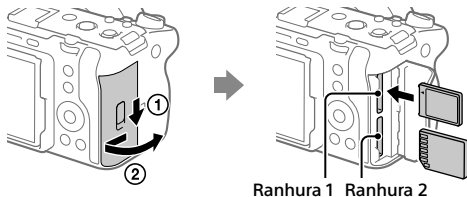

### Abra a tampa do cartão de memória e insira o cartão de memória na Ranhura 1.

- Tanto a Ranhura 1 como a Ranhura 2 suportam cartões de memória CFexpress Type A e cartões de memória SD.
- Insira um cartão de memória CFexpress Type A com a etiqueta virada para o monitor e um cartão de memória SD com o terminal virado para o monitor. Insira o cartão até que encaixe no lugar com um estalido.
- Pode mudar a ranhura do cartão de memória a utilizar seleccionando MENU → (Fotografia) → [Multimédia] → Def. suporte grav.] → Suporte grav.] ou Suporte grav.]. A Ranhura 1 é usada nas predefinições.

#### Sugestão

- Quando usa um cartão de memória com a câmara pela primeira vez, recomenda-se que formate o cartão na câmara para obter um desempenho mais estável do cartão de memória.

PT

## Colocar uma objetiva

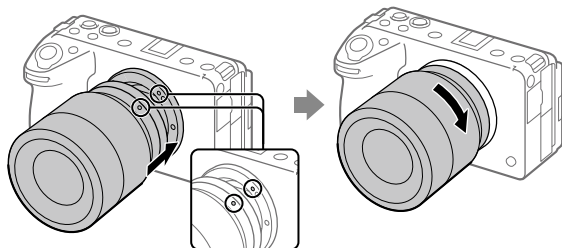

Índices de montagem

- 1** Retire a tampa do corpo da câmara e a tampa de trás da objetiva da traseira da objetiva.
- 2** Monte a objetiva alinhando as duas marcas brancas do índice (índices de montagem) na objetiva e na câmara.
- 3** Enquanto empurra a objetiva ligeiramente em direção da câmara, rode a objetiva lentamente na direção da seta até fazer clique na posição bloqueada.

## Colocar a unidade da pega XLR (fornecido)

Ao colocar a unidade da pega XLR, podem ser ligados à câmara até quatro dispositivos áudio simultaneamente.

- 1** Retire a tampa da sapata da câmara e a tampa da sapata da pega da unidade da pega XLR.
- 2** Deslize a unidade da pega XLR para dentro da sapata multi-Interface até chegar à parte de trás da sapata. Em seguida, certifique-se de que aperta firmemente os parafusos de ambos os lados com uma moeda, etc.

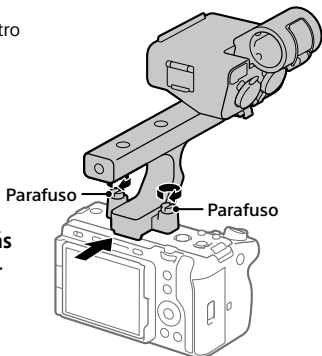

## Realização da configuração inicial da câmara

Ao estabelecer uma ligação Bluetooth (emparelhamento) entre a câmara e um smartphone, pode realizar a configuração inicial da câmara, como as definições de data e hora, a partir do smartphone. Instale com antecedência a aplicação dedicada no seu smartphone, e depois siga os passos 1 a 4 em "Procedimentos para a configuração inicial da câmara".

### Instalar a aplicação dedicada do smartphone



Instale a aplicação a partir do seguinte website. Além disso, atualize para a versão mais recente da aplicação dedicada. As especificações da aplicação dedicada podem alterar-se sem aviso prévio.

<https://www.sony.net/ca/>

### Procedimentos para a configuração inicial da câmara

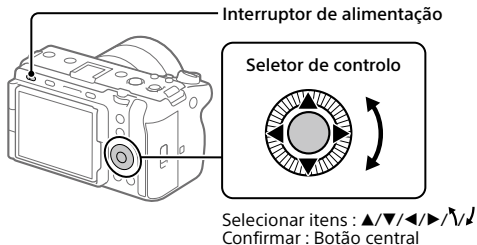

PT

- 1 Defina o interruptor de alimentação para "I" (Ligado) para ligar a câmara.**
- 2 Seleccione o idioma desejado e depois carregue no centro do seletor de controlo.**
  - Irá aparecer o ecrã de aviso de privacidade. Leia o aviso de privacidade referente aos dados biométricos abrindo a ligação e utilizando o seu smartphone, etc.
- 3 Carregue no centro do seletor de controlo.**
- 4 Siga as instruções no ecrã da câmara para ligar a câmara com o smartphone e para realizar a configuração inicial.**
  - Também pode configurar ou alterar as definições iniciais mais tarde a partir do MENU da câmara.

## Ligar (emparelhar) a câmara com o smartphone mais tarde



Para mais detalhes sobre o método de ligação, consulte o seguinte Guia de ajuda URL:

[https://rd1.sony.net/help/ilc/2210\\_pairing/h\\_zz/](https://rd1.sony.net/help/ilc/2210_pairing/h_zz/)

# Fotografar

## Gravar filmes

Botão MODE (Modo)

Botão REC (Gravação)

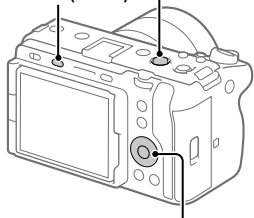

Seletor de controlo

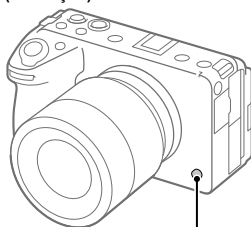

Botão 6/REC  
(Personalizado 6/Gravação)

**1** Carregue no botão MODE (Modo) e use o seletor de controlo para selecionar (Filme) e depois carregue no centro.

**2** Carregue no botão REC (Gravação) para iniciar a gravação.

A gravação de filmes pode ser iniciada em qualquer modo de filmagem na predefinição.

**3** Carregue novamente no botão REC para parar a gravação.

## Fotografar imagens fixas

- 1 Carregue no botão **MODE (Modo)** e use o seletor de controlo para selecionar o modo de fotografia desejado, e depois carregue no centro do seletor de controlo.
- 2 Carregue até meio no botão do obturador para focar.
- 3 Carregue completamente no botão do obturador.

Botão MODE (Modo)

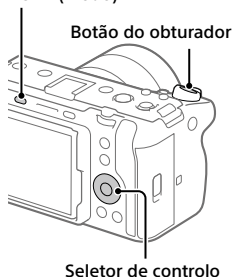

## Visualização

- 1 Carregue no botão **▶ (Reprodução)** para comutar para o modo de reprodução.
- 2 Selecione uma imagem com o seletor de controlo.

Pode deslocar-se para a imagem anterior/imagem seguinte carregando no lado esquerdo/direito do seletor de controlo.

Para iniciar a reprodução de um filme, carregue no botão central no seletor de controlo.

Seletor de controlo

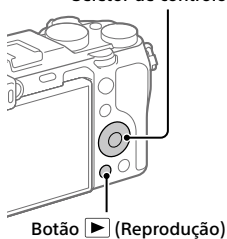

PT

## Lista de itens do MENU

Para obter mais informações sobre as definições do menu na câmara, consulte o seguinte URL do Guia de Ajuda:



[https://rd1.sony.net/help/ilc/2210\\_menu/h\\_zz/](https://rd1.sony.net/help/ilc/2210_menu/h_zz/)

# Notas sobre a utilização

Consulte também “Precauções” no “Guia de ajuda”.

## Notas sobre o manuseamento do produto

- Esta câmara foi concebida para ser resistente ao pó e à humidade, mas não é à prova de água nem antipoeira.
  - Não deixe a objetiva exposta a uma fonte de luz forte, como por exemplo a luz solar. Por causa da função de condensação da objetiva, ao fazê-lo pode provocar fumo, fogo ou um mau funcionamento no interior do corpo da câmara ou da objetiva. Se tiver de deixar a câmara exposta a uma fonte de luz como a luz solar, coloque a tampa da objetiva na objetiva.
  - Se a luz solar ou outra luz forte entrar na câmara através da objetiva, pode concentrar-se dentro da câmara e dar origem a fumo ou fogo. Coloque a tampa da objetiva quando guardar a câmara. Quando fotografar com retroiluminação, mantenha o sol suficientemente afastado do ângulo de visão. Mesmo que esteja ligeiramente afastado do ângulo de visão, o fumo ou o fogo podem ainda ocorrer.
  - Não exponha a objetiva diretamente a feixes de luz, como por exemplo raios laser. Isso pode danificar o sensor de imagem e causar mau funcionamento da câmara.
  - Não olhe para a luz solar nem para uma fonte de luz forte através da objetiva quando estiver desmontada. Isso pode resultar em danos irreparáveis para os olhos ou causar um mau funcionamento.
  - Esta câmara (incluindo os acessórios) tem ímã(es) que pode(m) interferir com pacemakers, válvulas de derivação programáveis para o tratamento de hidrocefalia ou outros dispositivos médicos. Não coloque esta câmara perto de pessoas que utilizam esses dispositivos médicos. Consulte o seu médico antes de utilizar esta câmara se utilizar qualquer um desses dispositivos médicos.
- Aumente o volume gradualmente. Os ruídos intensos repentinos podem danificar os seus ouvidos. Tenha especial cuidado ao ouvir com auscultadores.
  - Não deixe a câmara, os acessórios fornecidos ou os cartões de memória ao alcance das crianças. Podem ser ingeridos acidentalmente. Se isso ocorrer, consulte imediatamente um médico.
  - Enquanto a ventoinha de arrefecimento estiver em funcionamento, tenha cuidado para não deixar que objetos sejam sugados para dentro da ventoinha.

## Notas sobre o monitor

- O monitor é fabricado usando tecnologia com uma precisão extremamente alta, pelo que mais de 99,99% dos píxeis estão operacionais para utilização efetiva. Contudo, pode haver alguns pequenos pontos pretos e/ou pontos brilhantes (brancos, vermelhos, azuis ou verdes) que aparecem constantemente no monitor. Estas são imperfeições que se devem ao processo de fabrico e não afetam em nada as imagens gravadas.
- Se o monitor estiver danificado, deixe de utilizar a câmara imediatamente. As peças danificadas podem lesionar as suas mãos, rosto, etc.

## Notas sobre fotografia contínua

Durante fotografia contínua, o monitor pode piscar entre o ecrã de fotografia e um ecrã negro. Se continuar a ver o ecrã nesta situação, pode sentir sintomas de desconforto como uma sensação de mal-estar. Se sentir sintomas de desconforto, deixe de usar a câmara e consulte o seu médico conforme necessário.

## Notas sobre a gravação durante longos períodos de tempo ou gravação de filmes 4K

- O corpo da câmara e a bateria podem ficar quentes com a utilização – isso é normal.



- Se a mesma parte da sua pele toca na câmara durante um longo período de tempo durante a utilização da câmara, mesmo se não sentir a câmara quente, pode causar sintomas de uma queimadura de baixa temperatura como por exemplo vermelhidão ou bolhas. Tome especial atenção nas seguintes situações e use um tripé, etc.
  - Quando usar a câmara num ambiente de temperatura elevada
  - Quando alguém com má circulação ou problemas de sensibilidade cutânea usa a câmara
  - Quando usar a câmara com a [Temp des. alim. auto] definida para [Alto]
- Não toque na área em torno da saída de ventilação durante longos períodos de tempo. Caso contrário, poderá causar queimaduras de baixa temperatura.

### Notas sobre a utilização de cartões de memória

- Quando a gravação estiver terminada, o cartão de memória pode ficar quente. Não se trata de um mau funcionamento.
- Se [A] (ícone de aviso de sobreaquecimento) for visualizado no monitor, não retire imediatamente o cartão de memória da câmara. Em vez disso, aguarde um pouco depois de desligar a câmara e, em seguida, retire o cartão de memória. Se tocar no cartão de memória enquanto estiver quente, pode deixá-lo cair e o cartão de memória pode ficar danificado. Tenha cuidado ao retirar o cartão de memória.

### Notas sobre a utilização de um tripé

Utilize um tripé com um parafuso inferior a 5,5 mm de comprimento. Caso contrário, pode não fixar a câmara com firmeza e danificar a câmara.

### Objetivas/acessórios Sony

A utilização desta unidade com produtos de outros fabricantes pode afetar o respetivo desempenho, originando acidentes ou avarias.

### Aviso sobre direitos de autor

Programas de televisão, filmes, cassetes de vídeo e outros materiais podem estar protegidos por direitos de autor. A gravação não autorizada destes materiais poderá contrariar o disposto nas leis de direitos de autor.

### Notas sobre informação de localização

Se carregar e partilhar imagens fixas ou filmes captados com esta câmara na Internet enquanto a informação de localização estiver associada à aplicação dedicada do smartphone, poderá revelar acidentalmente a informação de localização a terceiros. Para evitar que terceiros obtenham a sua informação de localização, desative a função [Associação info. localização] da aplicação dedicada.

### Notas sobre a eliminação ou transferência deste produto para outros

Antes de eliminar ou transferir este produto para outros, certifique-se de que executa a seguinte operação para proteger a informação privada.

- Selecione [Repor Definições] → [Inicializar].

### Notas sobre a eliminação ou transferência de cartão de memória para outros

Executar [Formatar] ou [Apagar] na câmara ou num computador pode não eliminar completamente os dados no cartão de memória. Antes de transferir um cartão de memória para outros, recomendamos que elimine os dados completamente usando o software de eliminação de dados. Quando eliminar um cartão de memória, recomendamos que o destrua fisicamente.

### Nota sobre as funções de rede

Quando utiliza as funções de rede, outras pessoas não intencionais na rede podem aceder à câmara, dependendo do ambiente de utilização. Por exemplo, pode ocorrer acesso não autorizado à câmara em ambientes de rede em que outro dispositivo de rede esteja ligado ou possa ligar-se sem autorização. A Sony não se responsabiliza por qualquer perda ou danos causados pela ligação a esses ambientes de rede.

### Nota sobre a banda de 5 GHz para LAN sem fios

Quando utilizar a função LAN sem fios em exteriores, defina a banda para 2,4 GHz seguindo o procedimento abaixo.

- MENU →  (Rede) → [Wi-Fi] → [Banda freq. Wi-Fi]

## Como desligar temporariamente funções da rede sem fios (Wi-Fi, etc.)

Quando estiver a bordo de um avião, etc., pode desligar temporariamente todas as funções da rede sem fios usando [Modo de avião].

## Como ligar ou desligar a função Wi-Fi

Selecione MENU → [Rede] → [Wi-Fi] → [Ligação Wi-Fi] → [Lig.] ou [Desligado].

## Como ligar ou desligar a função Bluetooth

Selecione MENU → [Rede] → [Bluetooth] → [Função Bluetooth] → [Lig.] ou [Desligado].

## Notas sobre a unidade da pega XLR (fornecido)

- Antes de ligar/desligar um microfone ou dispositivo externo de/à tomada INPUT1 ou INPUT2, certifique-se de que define o interruptor INPUT1 (LINE/MIC/MIC+48V) ou INPUT2 (LINE/MIC/MIC+48V) para uma posição diferente de "MIC+48V". Ligar/desligar o cabo ao/do microfone ou dispositivo externo enquanto o interruptor estiver definido para "MIC+48V" pode causar ruído intenso ou mau funcionamento do dispositivo.
- Enquanto a gravação estiver em curso, podem ser gravados ruídos de funcionamento e manuseamento da câmara ou da objetiva. Tocar na pega enquanto a gravação está em curso fará com que o ruído seja incluído na gravação.
- Enquanto a gravação estiver em curso, não altere as definições do interruptor INPUT1 ou INPUT2.
- Se o microfone da pega estiver próximo de um altifalante, poderá ocorrer feedback acústico. Neste caso, afaste a pega do altifalante para permitir a distância máxima entre o microfone e o altifalante ou baixe o volume do altifalante.
- Se houver poeira ou gotículas de água na superfície do microfone, poderá não ser possível uma gravação satisfatória. Certifique-se de que limpa a superfície do microfone antes de utilizar a pega.
- Desligue a câmara antes de colocar/remover a pega.

- Quando a pega estiver ligada à câmara e o interruptor HANDLE AUDIO ON/OFF estiver definido para ON, o microfone interno da câmara não consegue gravar a entrada de áudio.
- Ao colocar a pega na câmara, aperte os dois parafusos de fixação da pega em segurança. A utilização da pega sem apertar os parafusos de fixação da pega pode danificar o terminal da sapata multi-interface ou fazer com que a pega caia.

## Cabo de alimentação

### Para os clientes no Reino Unido, Irlanda, Malta, Chipre e Arábia Saudita

Use o cabo de alimentação (A).

Por razões de segurança, o cabo de alimentação (B) não se destina aos países/regiões acima e, por conseguinte, não deve ser usado.

### Para os clientes noutros países/regiões da UE

Use o cabo de alimentação (B).

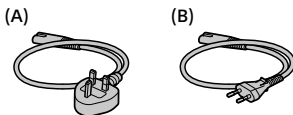

## Aviso para os clientes na Europa

A potência fornecida pelo carregador tem de se situar entre um mínimo de 2,5 Watts exigidos pelo equipamento de rádio e um máximo de 27 Watts para que a velocidade de carregamento máxima seja atingida.

Carregamento rápido com alimentação de energia por porta USB



Se desativar a função de gestão de energia, vai aumentar o consumo de energia do produto.

## Especificações

### Câmara

#### [Sistema]

Tipo de câmara: Câmara Digital de Objetivas intercambiáveis

Objetiva: objetiva de montagem tipo E Sony

#### [Sensor de imagem]

Formato da imagem: 35 mm "full frame" (35,6 mm × 23,8 mm), sensor de imagem CMOS

Número de píxeis efetivos da câmara: Aprox. 12 100 000 píxeis

Número total de píxeis da câmara: Aprox. 12 900 000 píxeis

#### [Monitor]

7,5 cm (tipo 3,0) unidade TFT, painel tátil

#### [Geral]

Potência nominal de entrada: 7,2 V , 7,3 W (durante a gravação de filmes)

Temperatura de funcionamento: 0 a 40 °C

Temperatura de armazenamento: -20 a 55 °C

Dimensões (L/A/P) (aprox.): 129,7 × 77,8 × 84,5 mm

Peso (aprox.): 715 g (incluindo bateria, cartão SD)

#### [LAN sem fios]

Formato suportado: IEEE 802.11 a/b/g/n/ac

Banda de frequência: 2,4 GHz/5 GHz

Segurança: WEP/WPA-PSK/WPA2-PSK

Método de ligação: Wi-Fi Protected Setup™ (WPS)/Manual

Método de acesso: modo de infraestrutura

#### [Eco e poupança de energia]

Consumo de energia (modo Desligado): Não disponível

Consumo de energia (modo de Espera/modo de energia Baixo): 0,5 W

Consumo de energia (modo de espera Ligado em rede): 2,0 W (Bluetooth) / 2,0 W (todos os terminais e redes ligados)

Modo de energia Baixo ativado: até 20 minutos (predefinição)

Modo de espera Ligado em rede ativado: até 20 minutos (predefinição)

#### Unidade da pega XLR

Peso (aprox.): 300 g

#### Carregador de pilhas BC-QZ1

Potência nominal de entrada: 100 - 240 V , 50/60 Hz, 0,38 A

Potência nominal de saída: 8,4 V , 1,6 A



#### Bateria recarregável

##### NP-FZ100

Tensão nominal: 7,2 V 



#### Transformador de CA compatível com USB PD recomendado

Entrada: 100 - 240 V , 50/60 Hz

Saída: 9 V  / 2 A ou mais, 15 V  / 2 A ou mais

O design e as especificações estão sujeitos a alterações sem aviso prévio.

## Marcas comerciais

- XAVC S e  são marcas comerciais da Sony Group Corporation.
- XAVC HS e  são marcas comerciais da Sony Group Corporation.
- USB Type-C® e USB-C® são marcas registradas da USB Implementers Forum.
- Wi-Fi, o logótipo Wi-Fi e Wi-Fi Protected Setup são marcas registradas ou marcas comerciais da Wi-Fi Alliance.
- QR Code é uma marca comercial da Denso Wave Inc.
- Para além disso, os nomes de sistemas e produtos usados neste manual são, em geral, marcas comerciais ou marcas registradas dos seus respetivos programadores ou fabricantes. Contudo, as marcas ™ ou ® podem não ser usadas em todos os casos neste manual.

Informação adicional sobre este produto e respostas a perguntas frequentes podem ser encontradas no Website do Apoio ao Cliente.

<https://www.sony.net/>



## Over de handleiding voor deze camera

In deze gids worden de noodzakelijke voorbereidingen beschreven om het product te kunnen gebruiken, de basisbedieningen enz. Voor meer informatie raadpleegt u de "Helpgids" (handleiding op internet).



### "Helpgids" (handleiding op internet)

[https://rd1.sony.net/help/ilc/2210/h\\_zz/](https://rd1.sony.net/help/ilc/2210/h_zz/)

ILME-FX3 Helpgids



# Vorbereidingen

## De bijgeleverde items controleren

De cijfer tussen haakjes geeft het aantal stuks aan.

- Camera (1)
- Batterijlader (1)
- Netsnoer (1)\* (bijgeleverd in bepaalde landen/regio's)  
\* Er zullen misschien meerdere netsnoeren bij dit apparaat geleverd. Gebruik het snoer dat geschikt is voor uw land/regio. Zie "Opmerkingen over het gebruik".
- Oplaadbare accu NP-FZ100 (1)
- USB Type-C®-kabel (1)
- XLR-houder (1)
- Accessoireschoenset (1)
- Camerahuisdop (1) (bevestigd op de camera)
- Accessoireschoenafdekking (1) (bevestigd op de camera)
- Houderschoenafdekking (1) (bevestigd aan de houder)
- Beknopte gids (deze handleiding) (1)
- Referentiegid (1)

## Plaats van de onderdelen

Voor meer informatie over het identificeren van onderdelen raadpleegt u de volgende Helpgids-URL:



[https://rd1.sony.net/help/ilc/2210\\_parts/h\\_zz/](https://rd1.sony.net/help/ilc/2210_parts/h_zz/)

NL

## De accu voorbereiden

### 1 Steek de accu in de batterijlader en sluit deze aan op een stopcontact met behulp van het netsnoer (bijgeleverd).

- Plaats de accu op de batterijlader in de richting van ▲. Schuif de accu zo ver mogelijk in de richting van de pijl.
- Wanneer het opladen begint, zal het CHARGE-lampje op de batterijlader gaan branden. Nadat het opladen klaar is, gaan het CHARGE-lampje en alle aanduidingen uit.

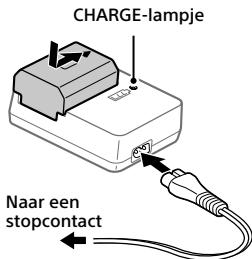

### 2 Plaats de accu in de camera.

- Open het accudeksel en plaats vervolgens de accu erin terwijl u op de vergrendelingshendel drukt.

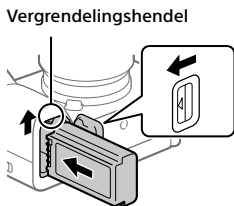



## Een geheugenkaart in de camera plaatsen

U kunt CFexpress Type A-geheugenkaarten en SD-geheugenkaarten in deze camera gebruiken.

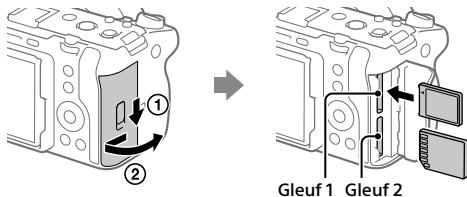

### Open het deksel van de geheugenkaartgleuf en plaats de geheugenkaart in gleuf 1.

- Zowel gleuf 1 als gleuf 2 ondersteunt CFexpress Type A-geheugenkaarten en SD-geheugenkaarten.
- Plaats een CFexpress Type A-geheugenkaart erin met het label in de richting van de monitor en een SD-geheugenkaart met de aansluitpunten in de richting van de monitor. Schuif de kaart erin totdat deze op zijn plaats vastklikt.
- U kunt veranderen welke geheugenkaartgleuf wordt gebruikt door MENU → (Opname) → [Media] → [Opn.m.-instelling.] → [Opnamemedia] of [Opnamemedia] te selecteren. Gleuf 1 wordt gebruikt in de standaardinstellingen.

#### Hint

- Wanneer u voor de eerste keer een geheugenkaart gebruikt in de camera, adviseren wij u de kaart in de camera te formatteren voor stabilere prestaties van de geheugenkaart.

NL

## Bevestig een lens

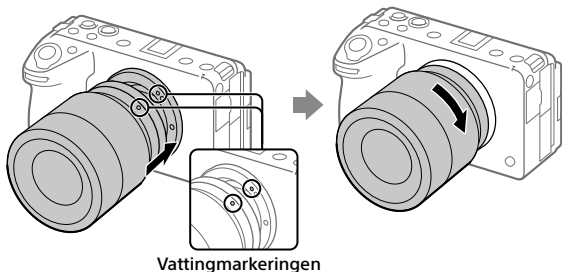

- 1 Haal de camerahuisdop van de camera af en haal de achterste lensdop van de lens af.
- 2 Bevestig de lens door de twee witte uitlijnmarkeringen (vattingmarkeringen) op de lens en de camera met elkaar uit te lijnen.
- 3 Terwijl u de lens licht tegen de camera aan duwt, draait u de lens langzaam in de richting van de pijl totdat deze vastklikt in de vergrendelde positie.

## De XLR-houder (bijgeleverd) bevestigen

Door de XLR-houder te bevestigen, kunnen maximaal vier audioapparaten tegelijkertijd op de camera worden aangesloten.

- 1 Verwijder de accessoire schoenafdekking van de camera en de houderschoenafdekking van de XLR-houder.
- 2 Schuif de XLR-houder in de multi-interfaceschoen tot tegen de achterkant van de schoen. Draai vervolgens de schroeven aan beide zijanten stevig vast met behulp van een munt enzovoort.

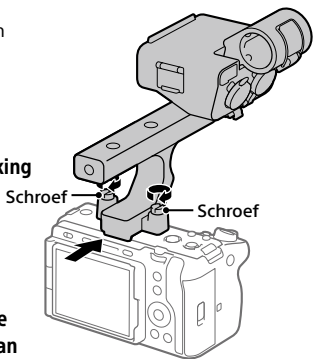

## De initiële instellingen van camera maken

Door een Bluetooth-verbinding tot stand te brengen (paren) tussen de camera en een smartphone, kunt u de initiële instellingen van de camera, zoals de datum- en tijdstellingen, maken vanaf de smartphone. Installeer de specifieke smartphone-app van tevoren op uw smartphone en volg daarna de stappen 1 tot en met 4 onder "Procedures voor de initiële instellingen van de camera".

### De specifieke smartphone-app installeren



Installeer de app vanaf de volgende website. Update tevens naar de meest recente versie van de specifieke app. De specificaties van de specifieke app kunnen zonder kennisgeving veranderen.

<https://www.sony.net/ca/>

### Procedures voor de initiële instellingen van de camera

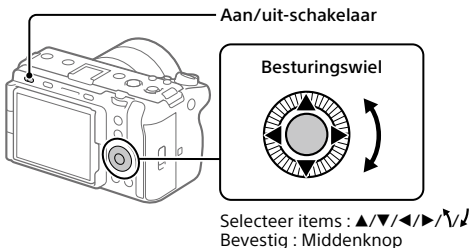

**1** Zet de aan/uit-schakelaar op "I" (Aan) om de camera in te schakelen.

**2** Selecteer de gewenste taal en druk daarna op het midden van het besturingswiel.

- Het privacykennisgevingsscherm wordt afgebeeld. Lees de privacykennisgeving over biometrie door de koppeling te openen met behulp van uw smartphone, enz.

**3** Druk op het midden van het besturingswiel.

**4** Volg de instructies op het camerascherm om de camera te verbinden met uw smartphone de initiële instellingen te maken.

- U kunt de initiële instellingen later configureren of veranderen in het MENU van de camera.

## De camera later verbinden met (paren aan) uw smartphone



Voor meer informatie over de aansluitmethode, raadpleegt u de volgende Helpgids-URL:

[https://rd1.sony.net/help/ilc/2210\\_pairing/h\\_zz/](https://rd1.sony.net/help/ilc/2210_pairing/h_zz/)

# Opname

## Bewegende beelden opnemen

MODE (functie)-knop

REC (opname)-knop

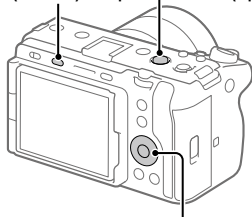

Besturingswiel

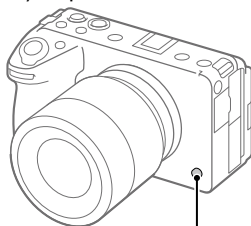

6/REC (Eigen 6/opname)-knop

**1** Druk op de MODE (functie)-knop, gebruik het besturingswiel om  (Film) te selecteren, en druk daarna op het midden.

**2** Druk op de REC (opname)-knop om te beginnen met opnemen.

Het opnemen van bewegende beelden kan worden gestart vanuit elke opnamefunctie in de standaardinstelling.

**3** Druk nogmaals op de REC-knop om het opnemen te stoppen.

## Stilstaande beelden opnemen

- 1 Druk op de **MODE (functie)-knop** en gebruik het besturingswiel om de gewenste opnamefunctie te selecteren en druk daarna op het midden van het besturingswiel.
- 2 Druk de ontspanknop tot halverwege in om scherp te stellen.
- 3 Druk de ontspanknop helemaal in.

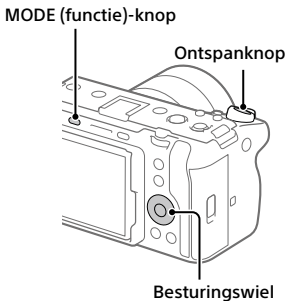

## Weergave

- 1 Druk op de **▶ (weergave-)knop** om over te schakelen naar de weergavefunctie.
- 2 Selecteer een beeld met behulp van het besturingswiel.

U kunt verspringen naar het vorige/ volgende beeld door op de linker-/ rechterkant van het besturingswiel te drukken.

Om bewegende beelden weer te geven, drukt u op de middenknop van het besturingswiel.

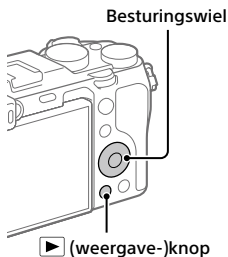

NL

## Lijst met MENU-onderdelen

Voor meer informatie over de menu-instellingen van de camera raadpleegt u de volgende helpgids-URL:



[https://rd1.sony.net/help/ilc/2210\\_menu/h\\_zz/](https://rd1.sony.net/help/ilc/2210_menu/h_zz/)

# Opmerkingen over het gebruik

## Raadpleeg ook "Voorzorgsmaatregelen" in de "Helpgids".

### Opmerkingen over het hanteren van het apparaat

- Deze camera is ontworpen bestand te zijn tegen stof en vocht, maar is niet waterdicht of stofdicht.
- Stel de lens niet langdurig bloot aan een sterke lichtbron, zoals de zon. Vanwege de condensatiefunctie van de lens, kan als u dit doet rook, brand of een storing worden veroorzaakt binnenin de camerabody of de lens. Als u de camera moet blootstellen aan een lichtbron, zoals de zon, dan bevestigt u de lensdop op de lens.
- Als zonlicht of ander sterk licht via de lens in de camera komt, kan dit zich in de camera concentreren en rook of brand veroorzaken. Bevestig de lensdop wanneer u de camera opbergt. Bij opnemen met tegenlicht houdt u de zon voldoende ver buiten de kijkhoek. Zelfs als de zon iets buiten de kijkhoek staat, kan er nog steeds rook of brand optreden.
- Stel de lens niet rechtstreeks bloot aan lichtstralen, zoals laserstralen. Hierdoor kan de beeldsensor worden beschadigd en kan een storing optreden in de camera.
- Kijk niet door een lens naar de zon of een sterke lichtbron wanneer deze niet op de camera is bevestigd. Dit kan leiden tot onherstelbare schade aan de ogen of een storing veroorzaken.
- Deze camera (inclusief de accessoires) bevat magneten die de werking kunnen hinderen van een pacemaker, programmeerbare shunt-ventielen voor de behandeling van hydrocefalie (waterhoofd), of andere medische apparatuur. Plaats deze camera niet dichtbij mensen die dergelijke medische apparatuur gebruiken. Raadpleeg uw arts voordat u deze camera gebruikt in het geval u dergelijke medische apparatuur gebruikt.

- Verhoog het volumeniveau geleidelijk. Plotselinge harde geluiden kunnen uw gehoor beschadigen. Wees vooral voorzichtig bij luisteren via een hoofdtelefoon.
- Laat de camera, de bijgeleverde accessoires of de geheugenkaarten niet binnen bereik van kleine kinderen. Ze kunnen per ongeluk worden ingeslikt. Als dat gebeurt, raadpleegt u onmiddellijk een arts.
- Terwijl de koelventilator in werking is, dient u erop te letten dat er geen voorwerpen in de ventilator worden gezogen.

### Opmerkingen over de monitor

- De monitor is vervaardigd met behulp van uiterste precisietechnologie zodat meer dan 99,99% van de beeldpunten effectief werkt. Het is echter mogelijk dat enkele kleine zwarte punten en/of oplichtende punten (wit, rood, blauw of groen) permanent op de monitor zichtbaar zijn. Dit zijn onvolkomenheden als gevolg van het productieproces en heeft geen enkele invloed op de beelden.
- Als de monitor beschadigd is, stopt u onmiddellijk met het gebruik van de camera. De beschadigde onderdelen kunnen uw handen, gezicht enz. verwonden.

### Opmerkingen over ononderbroken opnemen

Tijdens ononderbroken opnemen kan de monitor snel omwisselen tussen het opnamescherm en een zwart scherm. Als u in deze situatie naar het scherm blijft kijken, kunt u last krijgen van oncomfortabele symptomen, zoals een gevoel van onwel worden. Als u last krijgt van oncomfortabele symptomen, stopt u met het gebruik van de camera en raadpleegt u zo nodig een arts.

### Opmerkingen over langdurig opnemen of 4K-video opnemen

- De body van de camera en de accu kunnen tijdens gebruik warm worden, echter dit is normaal.

- Als hetzelfde deel van uw huid langdurig de camera aanraakt tijdens het gebruik van de camera, ook wanneer de camera niet heet aanvoelt, kunnen symptomen van verbranding bij lage temperatuur worden veroorzaakt, zoals roodheid of blaren. Let met name goed op in de volgende situaties en gebruik een statief, enz.
  - Bij gebruik van de camera in een omgeving met een hoge temperatuur
  - Wanneer iemand met een slechte bloedsomloop of een afwijkend huidgevoel de camera bedient
  - Bij gebruik van de camera met [Temp. auto strm UIT] ingesteld op [Hoog]
- Raak het gebied rondom de ventilatieopening niet gedurende een lange tijd aan. Als u dit doet kan verbranding bij lage temperatuur worden veroorzaakt.

### Opmerkingen over het gebruik van geheugenkaarten

- Nadat het opnemen klaar is, kan de geheugenkaart heet zijn. Dit is geen storing.
- Als  (pictogram voor waarschuwing tegen oververhitting) op de monitor wordt weergegeven, mag u de geheugenkaart niet meteen uit de camera verwijderen. Wacht in plaats daarvan enige tijd nadat de camera is uitgeschakeld en verwijder daarna de geheugenkaart. Als u de geheugenkaart aanraakt terwijl deze heet is, kunt u deze laten vallen waardoor de geheugenkaart beschadigd kan raken. Wees voorzichtig bij het verwijderen van de geheugenkaart.

### Opmerkingen over het gebruik van een statief

Gebruik een statief met een schroef van minder dan 5,5 mm lang. Als de schroef te lang is, kunt u de camera niet stevig bevestigen en kan de camera worden beschadigd.

### Sony lenzen/accessoires

Gebruik van dit toestel met producten van andere fabrikanten kan invloed hebben op de prestaties van het toestel, en kan leiden tot ongelukken of storingen.

### Waarschuwing over auteursrechten

Televisieprogramma's, films, videobanden en ander materiaal kunnen beschermd zijn door auteursrechten. Het zonder toestemming opnemen van dergelijk materiaal, kan in strijd zijn met de wetten op de auteursrechten.

### Opmerkingen over locatie-informatie

Als u stilstaande of bewegende beelden die zijn opgenomen met deze camera uploadt en deelt op het internet terwijl de locatie-informatie is gekoppeld aan de specifieke smartphone-app, kunt u per ongeluk de locatie-informatie bekend maken bij derden. Om te voorkomen dat derden uw locatie-informatie ontvangen, schakelt u de functie [Locatiegegevenskoppeling] van de betreffende applicatie uit.

### Opmerkingen over het weggooien of aan anderen overdragen van dit apparaat

Voordat u dit apparaat weggooit of aan anderen overdraagt, vergeet u niet de volgende bediening uit te voeren ter bescherming van privégegevens.

- Selecteer [Instelling herstellen] → [Initialiseren].

### Opmerkingen over het weggooien of aan anderen overdragen van een geheugenkaart

Als u [Formatteren] of [Wissen] uitvoert op de camera of op een computer, worden de gegevens op de geheugenkaart mogelijk niet volledig gewist. Voordat u een geheugenkaart overdraagt aan een ander, adviseren wij u de gegevens erop volledig te wissen met behulp van gespecialiseerde software voor het wissen van gegevens. Wanneer u een geheugenkaart weggooit, adviseren wij u deze fysiek te vernietigen.

### Opmerking over de netwerkfuncties

Als u netwerkfuncties gebruikt, kunnen onbedoelde derden op het netwerk toegang krijgen tot de camera, afhankelijk van de gebruiksomgeving. Bijvoorbeeld, onbevoegde toegang tot de camera kan voorkomen in een netwerkomgeving waarmee een ander netwerkapparaat is verbonden of zonder toestemming mee kan verbinden. Sony draagt geen verantwoordelijkheid voor verlies of schade veroorzaakt door verbindingen met dergelijke netwerkomgevingen.

## Opmerking over de 5 GHz-band voor draadloos LAN

Bij gebruik van de functie draadloos LAN buitenshuis, stelt u de band in op 2,4 GHz met behulp van de onderstaande procedure.

- MENU →  (Netwerk) → [Wi-Fi] → [Wi-Fi-frequent.band]

## De draadloos-netwerkfuncties (Wi-Fi enzovoort) tijdelijk uitschakelen

Als u in een vliegtuig enzovoort zit, kunt u alle draadloos-netwerkfuncties tijdelijk uitschakelen met [Vliegtuig-stand].

## De Wi-Fi-functie in- en uitschakelen

Selecteer MENU →  (Netwerk) → [Wi-Fi] → [Wi-Fi verbinden] → [Aan] of [Uit].

## De Bluetooth-functie in- en uitschakelen

Selecteer MENU →  (Netwerk) → [Bluetooth] → [Bluetooth-functie] → [Aan] of [Uit].

## Opmerkingen over de XLR-houder (bijgeleverd)

- Voordat u een externe microfoon of extern apparaat aansluit op/loskoppelt van de INPUT1- of INPUT2-aansluiting, moet u ervoor zorgen dat de INPUT1 (LINE/MIC/MIC+48V)- of INPUT2 (LINE/MIC/MIC+48V)-schakelaar op een andere stand dan "MIC+48V" is ingesteld. Wanneer de schakelaar op "MIC+48V" is ingesteld en de kabel wordt aangesloten op/losgekoppeld van de externe microfoon of het externe apparaat, kan een hard geluid klinken of een storing in het apparaat worden veroorzaakt.
- Tijdens het opnemen kunnen bedienings- en hanteringsgeluiden van de camera of de lens worden opgenomen. Wanneer tijdens het opnemen de houder wordt aangeraakt, zal dit geluid worden opgenomen.
- Verander tijdens het opnemen niet de instellingen van de schakelaar INPUT1 of INPUT2.

- Als de microfoon van de houder zich in de buurt van een luidspreker bevindt, kan akoestische feedback optreden. In dit geval plaatst u de houder uit de buurt van de luidspreker om een maximale afstand tussen de microfoon en de luidspreker te verkrijgen of verlaagt u het luidsprekervolume.
- Als stof of waterdruppeltjes aanwezig zijn op het oppervlak van de microfoon, kan het maken van een goede opname onmogelijk zijn. Zorg ervoor dat het oppervlak van de microfoon schoon is voordat u de houder gebruikt.
- Schakel de camera uit voordat u de houder bevestigt/verwijdert.
- Wanneer de houder is aangesloten op de camera en de HANDLE AUDIO ON/OFF-schakelaar is ingesteld op ON, kan de ingebouwde microfoon van de camera geen audio-invoer opnemen.
- Draai wanneer u de houder op de camera bevestigt de twee bevestigingsschroeven van de houder stevig vast. Als de houder wordt gebruikt zonder de schroeven van de houder vast te draaien, kan de aansluiting van de multi-interfaceschoen beschadigd raken of kan de houder van de camera vallen.

## Netsnoer

**Voor klanten in het Verenigd Koninkrijk, Ierland, Malta, Cyprus en Saoedi-Arabië**  
Gebruik netsnoer (A).

Om veiligheidsredenen is netsnoer (B) niet bedoeld voor de bovengenoemde landen/gebieden en mag daarom daar niet worden gebruikt.

**Voor klanten in andere EU-landen/gebieden**

Gebruik netsnoer (B).

(A)

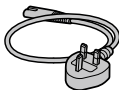

(B)





## Voor klanten in Europa

Het door de lader geleverde vermogen moet tussen minimaal 2,5 watt (zoals vereist door de radioapparatuur) en maximaal 27 watt liggen om de maximale oplaadsnelheid te bereiken.

USB PD fast charging



Als de energiebeheerfunctie wordt uitgeschakeld, zal het energieverbruik van het apparaat toenemen.

## Technische gegevens

### Camera

#### [Systeem]

Type camera: Digitale camera met verwisselbare lens

Lens: Sony-lens met E-vatting

#### [Beeldsensor]

Beeldformaat: 35 mm volframe  
(35,6 mm × 23,8 mm),  
CMOS-beeldsensor

Effectief aantal pixels van de camera:  
Ong. 12 100 000 pixels

Totaalaantal pixels van de camera:  
Ong. 12 900 000 pixels

#### [Monitor]

7,5 cm (type 3,0) TFT-aansturing,  
aanraakscherm

#### [Algemeen]

Nominale ingang: 7,2 V , 7,3 W  
(tijdens het opnemen van  
bewegende beelden)

Bedrijfstemperatuur: 0 t/m 40°C

Bewaartemperatuur: -20 t/m 55°C

Afmetingen (b × h × d) (ong.):  
129,7 × 77,8 × 84,5 mm

Gewicht (ong.):

715 g (inclusief accu en SD-kaart)

### [Draadloos LAN]

Ondersteund formaat:

IEEE 802.11 a/b/g/n/ac

Frequentieband: 2,4 GHz/5 GHz

Beveiliging: WEP/WPA-PSK/WPA2-PSK

Aansluitmethode:

Wi-Fi Protected Setup™ (WPS)/  
handmatig

Toegangsmethode:

Infrastructuurmodus

### [Eco en energiebesparing]

Energieverbruik (Uit-stand):

Niet beschikbaar

Energieverbruik (Stand-bystand/Lage-  
energiestand): 0,5 W

Energieverbruik (Netwerkstand-  
bystand):

2,0 W (Bluetooth) / 2,0 W (alle  
aansluitingen en netwerken  
verbonden)

Lage-energiestand geactiveerd:

Binnen 20 minuten (standaard)

Netwerkstand-bystand geactiveerd:

Binnen 20 minuten (standaard)

### XLR-houder

Gewicht (ong.): 300 g

### Batterijlader BC-QZ1

Nominale ingang:

100 - 240 V , 50/60 Hz, 0,38 A



Nominale uitgang: 8,4 V , 1,6 A

### Oplaadbare accu NP-FZ100

Nominale spanning: 7,2 V 

### Aanbevolen USB PD-compatibele netstroomadapter

Invoer: 100 - 240 V , 50/60 Hz

Uitvoer: 9 V  / 2 A of hoger,  
15 V  / 2 A of hoger

Wijzigingen in ontwerp en technische  
gegevens voorbehouden, zonder  
kennisgeving.

NL

NL

13

## Handelsmerken

- XAVC S en **XAVC S** zijn handelsmerken van Sony Group Corporation.
- XAVC HS en **XAVC HS** zijn handelsmerken van Sony Group Corporation.
- USB Type-C® en USB-C® zijn gedeponeerde handelsmerken van USB Implementers Forum.
- Wi-Fi, het Wi-Fi-logo en Wi-Fi Protected Setup zijn gedeponeerde handelsmerken of handelsmerken van de Wi-Fi Alliance.
- QR Code is een handelsmerk van Denso Wave Inc.
- Alle andere in deze gebruiksaanwijzing vermelde systeem- en productnamen zijn doorgaans handelsmerken of gedeponeerde handelsmerken van de betreffende ontwikkelaars of fabrikanten. In deze gebruiksaanwijzing worden de aanduidingen ™ en ® mogelijk niet in alle gevallen gebruikt.

Extra informatie over dit apparaat en antwoorden op veelgestelde vragen vindt u op onze Customer Support-website voor klantenondersteuning.

<https://www.sony.net/>



## Informacje na temat podręcznika do opisywanego aparatu

W niniejszym przewodniku opisano niezbędne przygotowania do rozpoczęcia użytkowania produktu, podstawowe operacje itp. Informacje szczegółowe znajdują się w rozdziale „Przewodnik pomocniczy” (podręcznik internetowy).



**„Przewodnik pomocniczy” (podręcznik internetowy)**

[https://rd1.sony.net/help/ilc/2210/h\\_zz/](https://rd1.sony.net/help/ilc/2210/h_zz/)

ILME-FX3 Przewodnik pomocniczy 



# Przygotowania

## Sprawdzenie dostarczonych elementów

Liczba w nawiasach oznacza liczbę sztuk.

- Aparat (1)
- Ładowarka do akumulatorów (1)
- Przewód zasilający (1)\* (w zestawie w przypadku niektórych krajów/regionów)  
\* W zestawie z opisywanym sprzętem może znajdować się kilka przewodów zasilających. Należy użyć właściwego dla danego kraju/regionu. Informacje na „Uwagi dotyczące użytkowania”.
- Akumulator NP-FZ100 (1)
- Przewód USB Type-C® (1)
- Uchwyt XLR (1)
- Zestaw stopki do akcesoriów (1)
- Futerał na korpus (1) (na aparacie)
- Nakładka na stopkę (1) (na aparacie)
- Nakładka na stopkę uchwytu (1) (zamocowana na uchwycie)
- Przewodnik uruchamiania (niniejsza instrukcja) (1)
- Przewodnik (1)

## Elementy składowe

Szczegółowe informacje na temat identyfikacji części można znaleźć pod poniższym adresem URL Przewodnika pomocniczego:



[https://rd1.sony.net/help/ilc/2210\\_parts/h\\_zz/](https://rd1.sony.net/help/ilc/2210_parts/h_zz/)

PL

## Przygotowanie akumulatora

### 1 Włóż akumulator do ładowarki akumulatorów, a następnie podłącz ją do gniazda elektrycznego za pomocą przewodu zasilającego (w zestawie).

- Umieść akumulator w ładowarce do akumulatorów w kierunku wskazanym strzałką ▲. Wsuń akumulator do oporu w kierunku strzałki.
- W momencie rozpoczęcia ładowania zacznie świecić lampka CHARGE na ładowarce do akumulatorów. Po zakończeniu ładowania lampka CHARGE i wszystkie wskaźniki zgasną.

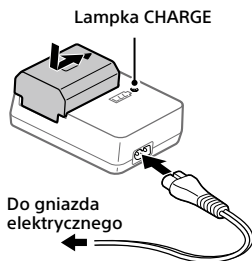

### 2 Włóż akumulator do aparatu.

- Otwórz pokrywę akumulatora, po czym włóż akumulator, naciskając dźwignię blokady.

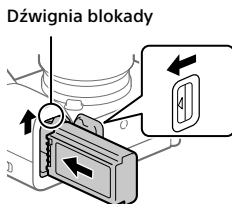

## Wkładanie karty pamięci do aparatu

W opisywanym aparacie można używać kart pamięci CFexpress Type A i kart pamięci SD.

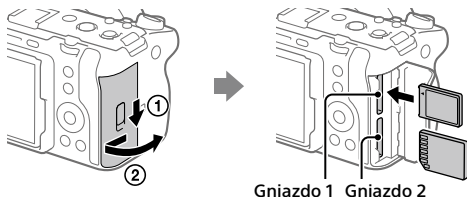

### Otwórz pokrywę karty pamięci i wsuń kartę pamięci do gniazda 1.

- Gniazdo 1 i gniazdo 2 obsługują karty pamięci CFexpress Type A i karty pamięci SD.
- Wkładaj kartę pamięci CFexpress Type A etykietą skierowaną do monitora, a kartę pamięci SD stykami skierowanymi w stronę monitora. Włóż kartę do momentu usłyszenia kliknięcia.
- Używane gniazdo karty pamięci można zmienić, wybierając MENU → [Fotografowanie] → [Nośniki] → [Ust. nośnika nagr.] → [Nośnik nagrania] lub [Fotografowanie] → [Nośnik nagrania]. Gniazdo 1 jest wykorzystywane w ustawieniach domyślnych.

### Wskazówka

- W przypadku pierwszego użycia karty pamięci w aparacie, wskazane jest sformatowanie karty z poziomu aparatu w celu zapewnienia stabilniejszego działania karty pamięci.

## Zakładanie obiektywu

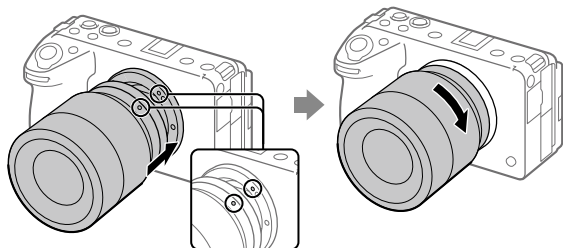

Wskaźniki mocowania

- 1** Zdejmij futerał na korpus z aparatu oraz tylną przykrywkę obiektywu z tylnej części obiektywu.
- 2** Zamocuj obiektyw po uprzednim wyrównaniu dwóch białych znaczników indeksowych (wskaźników mocowania) na obiektywie i na aparacie.
- 3** Docisnąwszy lekko obiektyw do aparatu, obróć go zgodnie z kierunkiem strzałki, aż do pozycji blokady, co sygnalizowane jest charakterystycznym kliknięciem.

## Mocowanie uchwyty XLR (w zestawie)

Po zamocowaniu uchwyty XLR można jednocześnie podłączyć do aparatu maksymalnie cztery urządzenia audio.

- 1** Zdejmij nakładkę na stopkę z aparatu i nakładkę na stopkę uchwyty XLR.
- 2** Wsuń uchwyt XLR do stopki multiinterfejsowej aż do tylnej krawędzi stopki. Następnie dobrze dokręć śruby po obu stronach, używając na przykład monety.

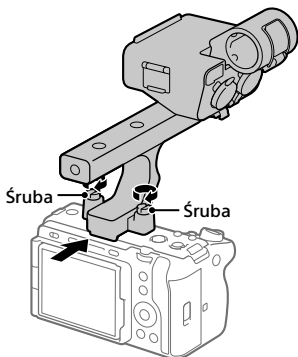



## Przeprowadzanie wstępnej konfiguracji aparatu

Po nawiązaniu połączenia Bluetooth między aparatem a smartfonem (sparowaniu) można z poziomu smartfona przeprowadzić wstępną konfigurację aparatu, na przykład ustawić datę i godzinę. Zainstaluj wcześniej dedykowaną aplikację na smartfonie, a następnie wykonaj czynności opisane w punktach od 1 do 4 w części „Procedury wstępnej konfiguracji aparatu”.

### Instalowanie dedykowanej aplikacji na smartfona



Zainstaluj dedykowaną aplikację z poniższej witryny internetowej. Dodatkowo zaktualizuj dedykowaną aplikację do najnowszej wersji. Specyfikacje dedykowanej aplikacji mogą ulec zmianie bez uprzedzenia.

<https://www.sony.net/ca/>

### Procedury wstępnej konfiguracji aparatu

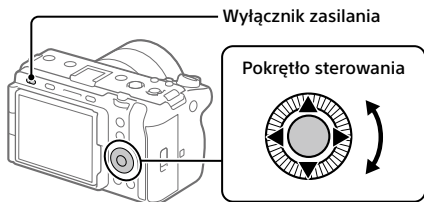

Wybór pozycji: ▲/▼/◀/▶/↖/↘  
Zatwierdzenie: Przycisk środkowy

- 1 Ustaw przełącznik zasilania w pozycji „I” (WŁ.), aby włączyć aparat.**
- 2 Wybierz właściwy język, po czym naciśnij środkową sekcję pokrętła sterowania.**
  - Pojawi się ekran z informacją o ochronie prywatności. Przeczytaj informację o ochronie prywatności dotyczącą danych biometrycznych, otwierając link za pomocą, na przykład, smartfona.
- 3 Naciśnij środkową część pokrętła sterowania.**
- 4 Postępuj zgodnie z instrukcjami na ekranie aparatu, aby podłączyć aparat do smartfona i przeprowadzić wstępną konfigurację.**
  - Później również można skonfigurować lub zmienić ustawienia początkowe z poziomu MENU aparatu.

## Późniejsze łączenie (parowanie) aparatu ze smartfonem



Szczegółowe informacje na temat sposobu podłączania można znaleźć w pozycji Przewodnik pomocniczy pod poniższym adresem URL:

[https://rd1.sony.net/help/ilc/2210\\_pairing/h\\_zz/](https://rd1.sony.net/help/ilc/2210_pairing/h_zz/)

# Wykonywanie zdjęć

## Nagrywanie filmów

Przycisk MODE (Tryb)

Przycisk REC (Nagrywanie)

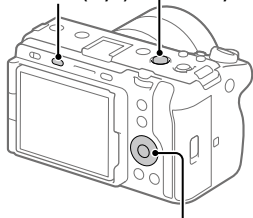

Pokrętło sterowania

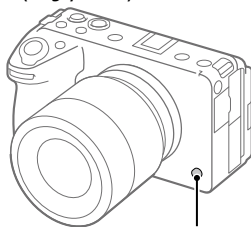

Przycisk 6/REC  
(Niestandard. 6/Nagrywanie)

- 1 Naciśnij przycisk MODE (Tryb), na pokrętło sterowania wybierz  (Film), a następnie naciśnij sekcję środkową.**
- 2 Naciśnij przycisk REC (Nagrywanie), aby rozpocząć nagrywanie.**

Przy ustawieniu domyślnym nagrywanie filmów można uruchamiać z dowolnego trybu fotografowania.
- 3 Ponowne naciśnięcie przycisku REC kończy nagrywanie.**

## Fotografowanie

- 1 Naciśnij przycisk **MODE (Tryb)**, na pokrętle sterowania wybierz odpowiedni tryb rejestrowania, a następnie naciśnij sekcję środkową pokręta sterowania.
- 2 Naciśnij przycisk migawki do połowy, aby ustawić ostrość.
- 3 Naciśnij do końca przycisk migawki.

Przycisk MODE (Tryb)

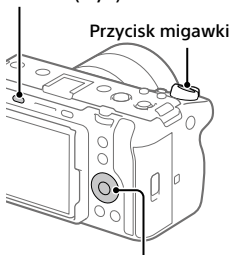

Przycisk migawki

Pokrętko sterowania

## Oglądanie obrazów

- 1 Naciśnij przycisk **▶ (Odtwarzanie)**, aby włączyć tryb odtwarzania.
- 2 Pokrętkiem sterowania wybierz obraz.

Do poprzedniego obrazu/ następnego obrazu można przejść naciśnięciem lewej/prawej strony pokręta sterowania.

Aby rozpocząć odtwarzanie filmu, wystarczy nacisnąć środkową sekcję pokręta sterowania.

Pokrętko sterowania

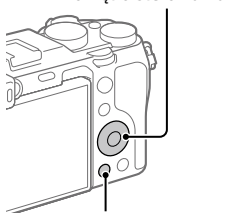

Przycisk **▶ (Odtwarzanie)**

PL

## Lista opcji MENU

Informacje szczegółowe o ustawieniach menu w aparacie można znaleźć pod poniższym adresem URL Przewodnika pomocniczego:



[https://rd1.sony.net/help/ilc/2210\\_menu/h\\_zz/](https://rd1.sony.net/help/ilc/2210_menu/h_zz/)

PL

# Uwagi dotyczące użytkowania

**Informacje można też znaleźć w rozdziale „Środki ostrożności” w dokumencie „Przewodnik pomocniczy”.**

## **Uwagi dotyczące obchodzenia się z opisywanym produktem**

- Opiswany aparat zaprojektowano tak, aby był odporny na kurz i wilgoć, ale nie jest on wodoszczelny ani pyłoszczelny.
- Nie narażać obiektywu na oddziaływanie źródeł mocnego światła, na przykład na światło słoneczne. W przeciwnym razie, z uwagi na funkcję skupiającą obiektywu, może pojawić się dym lub ogień, albo może dojść do usterki wewnątrz korpusu aparatu lub obiektywu. Jeżeli musimy pozostawić aparat w miejscu, gdzie będzie narażony na oddziaływanie źródła światła, na przykład światła słonecznego, należy na obiektyw założyć osłonę obiektywu.
- Jeśli światło słoneczne lub inne silne światło dostanie się do aparatu przez obiektyw, może ono zostać skupione wewnątrz aparatu, czego następstwem może być dym lub ogień. Na czas przechowywania aparatu założyć osłonę na obiektyw. W przypadku rejestrowania ujęć pod światło należy starać się, aby słońce znajdowało się wystarczająco daleko poza kątem widzenia obiektywu. Nawet jeśli znajduje się ono odrobinę poza kątem widzenia obiektywu, może pojawić się dym lub ogień.
- Obiektyw należy chronić przed bezpośrednim oddziaływaniem wiązek światła, na przykład wiązek laserowych. Grozi to uszkodzeniem przetwornika obrazu i może spowodować nieprawidłowe działanie aparatu.
- Nie wolno patrzeć przez odłączony obiektyw na słońce ani inne źródło mocnego światła. Może bowiem dojść do nieodwracalnego uszkodzenia wzroku lub nieprawidłowej pracy urządzenia.
- Ten aparat (wraz z osprzętem) wyposażony jest w magnes(y) mogący(-e) zakłócać pracę rozruszników serca, programowalnych zastawek przetokowych do leczenia wodogłowia lub innych urządzeń medycznych. Nie należy umieszczać aparatu w pobliżu osób, które korzystają ze wspomnianych

urządzeń medycznych. Jeżeli stosowane są wspomniane urządzenia medyczne, przed przystąpieniem do użytkowania tego aparatu należy zasięgnąć porady lekarskiej.

- Zwiększaj głośność stopniowo. Nagły wysoki poziom natężenia dźwięku grozi uszkodzeniem słuchu. Szczególną ostrożnością należy zachować podczas słuchania przez słuchawki.
- Nie pozostawiać aparatu, wyposażenia z zestawu lub kart pamięci w zasięgu małych dzieci. Mogą bowiem zostać przypadkowo połknięte. W takim przypadku należy niezwłocznie zasięgnąć porady lekarza.
- Gdy wentylator działa, należy uważać, aby żadne przedmioty nie zostały do niego wessane.

## **Uwagi dotyczące monitora**

- Monitor wyprodukowano w oparciu o wysoce precyzyjną technologię, która gwarantuje liczbę sprawnych pikseli matrycy na poziomie ponad 99,99%. Na monitorze mogą się jednak stale pojawiać małe czarne i/lub jasne punkciki (białe, czerwone, niebieskie lub zielone). Są to niedoskonałości wynikającego z procesu produkcyjnego. Nie mają one żadnego wpływu na rejestrowane obrazy.
- W przypadku uszkodzenia monitora należy natychmiast zaprzestać korzystania z aparatu. Uszkodzone elementy mogą poranić ręce, twarz itp.

## **Uwagi dotyczące zdjęć seryjnych**

Podczas rejestrowania zdjęć seryjnych obraz na monitorze może migać z uwagi na naprzemienne wyświetlanie ekranu z rejestrowanym obrazem i czarnego ekranu. Patrzenie na ekran w takiej sytuacji może wywoływać uciążliwe objawy i uczucie dyskomfortu. W przypadku uciążliwości objawów, należy zaprzestać używania aparatu i w razie potrzeby zasięgnąć porady lekarskiej.

## **Uwagi dotyczące rejestrowania przez dłuższy czas lub nagrywania filmów 4K**

- Korpus aparatu i akumulator mogą się nagrzewać podczas eksploatacji. Jest to normalne zjawisko.

- Jeżeli aparat, podczas jego użytkowania, styka się z tym samym fragmentem skóry przez długi okres czasu, nawet jeśli aparat może nie wydawać się w dotyku gorący, może to powodować objawy poparzenia niskotemperaturowego, na przykład w postaci zaczerwienia lub pojawienia się pęcherzy. Należy zwrócić specjalną uwagę w niższych sytuacjach i korzystać ze statywu itp.
  - W przypadku korzystania z aparatu w warunkach wysokich temperatur
  - Gdy osoba korzystająca z aparatu ma problemy z krążeniem lub nadwrażliwą skórę
  - W przypadku korzystania z aparatu przy ustawieniu [Temp. auto. wyłącz.] w pozycji [Wysoki]
- Należy unikać dotykania przez dłuższy czas strefy wokół wylotowego otworu wentylacyjnego. Może to powodować lekkie oparzenia.

### Uwagi dotyczące korzystania z karty pamięci

- W trakcie nagrywania karta pamięci może się nagrzewać. Nie świadczy to o usterce.
- Jeżeli na monitorze jest wyświetlana ikona [! ] (ostrzeżenie o przegrzaniu), nie wolno od razu wyjmować karty pamięci z aparatu. Zamiast tego należy odczekać chwilę po wyłączeniu aparatu i dopiero wówczas wyjąć kartę pamięci. Dotknięcie gorącej karty pamięci grozi jej upuszczeniem i uszkodzeniem. Podczas wyjmowania karty pamięci należy zachować ostrożność.

### Uwagi dotyczące korzystania ze statywu

Należy używać statywu ze śrubą o długości mniejszej niż 5,5 mm. W przeciwnym razie nie można bezpiecznie zamocować aparatu, co grozi jego uszkodzeniem.

### Obiektywy/akcesoria Sony

Korzystanie z tego urządzenia z produktami innych marek może obniżyć jego wydajność, spowodować wypadek lub awarię.

### Ostrzeżenie dotyczące praw autorskich

Programy telewizyjne, filmy, taśmy wideo i inne materiały mogą być chronione prawami autorskimi. Nieuprawniona rejestracja takich materiałów może stanowić naruszenie przepisów dotyczących ochrony praw autorskich.

### Uwagi dotyczące informacji o lokalizacji

Jeżeli z dedykowaną aplikacją na smartfona są powiązane informacje o lokalizacji, wówczas podczas przekazywania i udostępniania w Internecie zdjęć lub filmów zarejestrowanych opisywanym aparatem można przypadkowo ujawnić osobom postronnym informacje o lokalizacji. Aby uniemożliwić osobom postronnym uzyskiwanie informacji o lokalizacji, należy wyłączyć funkcję [Powiązanie informacji o lokalizacji] dedykowanej aplikacji.

### Uwagi dotyczące pozbywania się opisywanego produktu lub przekazywania go innym osobom

Przed przekazaniem opisywanego produktu do utylizacji lub innej osobie należy koniecznie wykonać poniższe operacje, aby nie ujawnić informacji osobistych.

- Wybierz [Reset ustawień] → [Inicjuj].

### Uwagi dotyczące pozbywania się karty pamięci lub przekazywania jej innym osobom

Wykonanie polecenia [Formatuj] lub [Kasuj] w aparacie lub w komputerze może nie usunąć całkowicie danych z karty pamięci. Przed przekazaniem karty pamięci innym osobom wskazane jest całkowite usunięcie danych za pomocą oprogramowania do usuwania danych. W przypadku pozbywania się karty pamięci, wskazane jest fizyczne jej zniszczenie.

### Uwaga dotycząca funkcji sieciowych

W zależności od warunków użytkowania aparatu podczas korzystania z funkcji sieciowych, osoby trzecie mogą bez zezwolenia uzyskać dostęp do aparatu. Na przykład do nieupoważnionego dostępu do aparatu może dochodzić w środowiskach sieciowych, do których podłączone jest inne urządzenie sieciowe lub z którymi inne urządzenie sieciowe może nawiązywać połączenie bez zezwolenia. Sony nie ponosi żadnej odpowiedzialności za jakiegokolwiek straty lub szkody wynikłe z nawiązania połączenia z takimi środowiskami sieciowymi.

## Uwaga dotycząca pasma 5 GHz dla bezprzewodowej sieci LAN

W przypadku korzystania z funkcji bezprzewodowej sieci LAN na zewnątrz należy przestawić pasmo na 2,4 GHz, postępując zgodnie z poniższą procedurą.

- MENU →  (Sieć) → [Wi-Fi] → [Pasma częst. Wi-Fi]

## Tymczasowe wyłączenie funkcji sieci bezprzewodowych (Wi-Fi itp.)

Po wejściu na pokład samolotu itp. można tymczasowo wyłączyć wszystkie funkcje sieci bezprzewodowych poleceniem [Tryb samolotowy].

## Sposób włączania lub wyłączania funkcji Wi-Fi

Wybierz MENU →  (Sieć) → [Wi-Fi] → [Podłącz Wi-Fi] → [WŁ.] lub [WYŁ.].

## Sposób włączania lub wyłączania funkcji Bluetooth

Wybierz MENU →  (Sieć) → [Bluetooth] → [Funkcja Bluetooth] → [WŁ.] lub [WYŁ.].

## Uwagi dotyczące uchwytu XLR (w zestawie)

- Podczas podłączania lub odłączania mikrofonu lub urządzenia zewnętrznego do (od) gniazda INPUT1 lub INPUT2 przełącznik INPUT1 (LINE/MIC/MIC+48V) lub INPUT2 (LINE/MIC/MIC+48V) nie powinien znajdować się w pozycji „MIC+48V”. Podłączanie lub odłączanie przewodu mikrofonu lub urządzenia zewnętrznego, gdy wspomniany przełącznik jest ustawiony w pozycji „MIC+48V” może spowodować pojawienie się głośnych dźwięków lub awarię urządzenia.
- Podczas nagrywania mogą zostać zarejestrowane odgłosy pracy lub obsługi aparatu bądź obiektywu. Dotknięcie uchwytu podczas nagrywania spowoduje nagranie zakłóceń.
- Gdy trwa nagrywanie, nie zmieniaj ustawień przełączników INPUT1 lub INPUT2.

- Jeżeli mikrofon uchwytu znajduje się w pobliżu głośnika, może wystąpić sprzężenie zwrotne. W takim wypadku odsuń uchwyt od głośnika, aby zapewnić maksymalną odległość między mikrofonem a głośnikiem, lub zmniejsz poziom głośności.
- Jeżeli na powierzchni mikrofonu znajdują się pyłki kurzu lub krople wody, może nie udać się zarejestrować pomyślnie nagrania. Przed przystąpieniem do korzystania z uchwytu należy wyczyścić powierzchnię mikrofonu.
- Przed zamocowaniem/odłączeniem uchwytu należy wyłączyć aparat.
- Gdy uchwyt jest podłączony do aparatu i przełącznik HANDLE AUDIO ON/OFF jest ustawiony w pozycji ON, wewnętrzny mikrofon aparatu nie może nagrywać sygnału wejściowego audio.
- Mocując uchwyt do aparatu, należy dobrze dokręcić dwie śruby mocujące uchwyt. Korzystanie z uchwytu bez dokręcenia śrub mocujących uchwyt grozi uszkodzeniem złącza stopki multiterminalowej lub odłączeniem się uchwytu.

## Przewód zasilający

### W przypadku klientów w Wielkiej Brytanii, Irlandii, na Malcie, na Cyprze i w Arabii Saudyjskiej

Należy używać przewodu zasilającego (A). Przewód zasilający (B) nie jest przeznaczony dla powyższych krajów lub regionów i ze względów bezpieczeństwa nie należy go tam używać.

### W przypadku klientów w innych krajach lub regionach UE

Należy używać przewodu zasilającego (B).

(A)

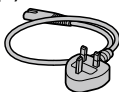

(B)

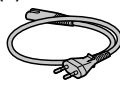

## Uwaga dla klientów w Europie

Moc dostarczana przez ładowarkę musi wynosić między minimalnie 2,5 W wymaganych przez urządzenie radiowe a maksymalnie 27 W, aby osiągnąć maksymalną prędkość ładowania. Szybkie ładowanie USB PD



Wyłączenie funkcji zarządzania energią spowoduje zwiększenie zużycia energii przez opisywany produkt.

## Dane techniczne

### Aparat

#### [System]

Typ aparatu: Aparat cyfrowy z wymiennymi obiektywami

Obiektyw: obiektyw Sony z bagnetem E

#### [Przetwornik obrazu]

Format obrazu: pełnoklatkowy 35 mm (35,6 mm × 23,8 mm), przetwornik obrazu CMOS

Efektywna liczba pikseli aparatu: ok. 12 100 000 pikseli

Całkowita liczba pikseli aparatu: ok. 12 900 000 pikseli

#### [Monitor]

Z matrycą TFT 7,5 cm (typ 3,0), panel dotykowy

### [Ogólne]

Znamionowe parametry wejściowe: 7,2 V , 7,3 W (podczas nagrywania filmu)

Temperatura pracy: od 0 do 40 °C

Temperatura przechowywania: od -20 do 55 °C

Wymiary (szer./wys./gł.)

(orientacyjne):  
129,7 × 77,8 × 84,5 mm

Masa (orientacyjna): 715 g (z akumulatorem, kartą SD)

### [Sieć bezprzewodowa]

Obsługiwany format:

IEEE 802.11 a/b/g/n/ac

Pasma częstotliwości: 2,4 GHz/5 GHz

Zabezpieczenia:

WEP/WPA-PSK/WPA2-PSK

Metoda łączenia:

Wi-Fi Protected Setup™ (WPS)/  
ręczna

Mechanizm dostępu: Tryb infrastruktury

### [Ekologia i oszczędność energii]

Pobór mocy (tryb wyłączenia):  
Niedostępny

Pobór mocy (tryb gotowości/tryb niskiego poboru mocy): 0,5 W

Pobór mocy (tryb gotowości przy podłączeniu do sieci):  
2,0 W (Bluetooth) / 2,0 W  
(podłączone wszystkie gniazda i sieci)

Uruchamianie trybu niskiego poboru mocy:

w ciągu 20 minut (domyślnie)

Uruchamianie trybu gotowości przy podłączeniu do sieci:

w ciągu 20 minut (domyślnie)

PL

## Uchwyt XLR

Masa (orientacyjna): 300 g

## Ładowarka do akumulatorów BC-QZ1

Znamionowe parametry wejściowe:  
100 – 240 V , 50/60 Hz, 0,38 A



Znamionowe parametry wyjściowe:  
8,4 V , 1,6 A

## Akumulator NP-FZ100

Napięcie znamionowe: 7,2 V 

## Zalecany zasilacz zgodny ze standardem USB PD

Parametry wejściowe:  
100 – 240 V , 50/60 Hz

Parametry wyjściowe:  
9 V  / 2 A lub więcej,  
15 V  / 2 A lub więcej

Projekt i dane techniczne mogą zostać zmienione bez uprzedzenia.

Dodatkowe informacje na temat urządzenia i odpowiedzi na najczęściej zadawane pytania znajdują się w naszej witrynie pomocy technicznej.

<https://www.sony.net/>

## Znaki towarowe

- XAVC S oraz  to znaki towarowe Sony Group Corporation.
- XAVC HS oraz  to znaki towarowe Sony Group Corporation.
- USB Type-C® i USB-C® są zastrzeżonymi znakami towarowymi USB Implementers Forum.
- Wi-Fi, logo Wi-Fi i Wi-Fi Protected Setup są zastrzeżonymi znakami towarowymi lub znakami towarowymi Wi-Fi Alliance.
- QR Code jest znakiem towarowym Denso Wave Inc.
- Poza tym używane w niniejszej instrukcji nazwy systemów i produktów są ogólnie znakami towarowymi lub zastrzeżonymi znakami towarowymi ich twórców lub producentów. Nie w każdym jednak przypadku symbole ™ lub ® są stosowane w niniejszej instrukcji.





## О руководстве для данной камеры

В данном руководстве приведено описание необходимой подготовки для начала использования изделия, основных операций и т.п. Подробнее см. "Справочное руководство" (веб-руководство).



**"Справочное руководство" (Веб-руководство)**

[https://rd1.sony.net/help/ilc/2210/h\\_zz/](https://rd1.sony.net/help/ilc/2210/h_zz/)

ILME-FX3 Справочное руководство



# Подготовка

## Проверка комплектации

Число в скобках указывает количество штук.

- Камера (1)
- Зарядное устройство (1)
- Сетевой шнур (1)\* (прилагается в некоторых странах/регионах)  
\* В комплект поставки данного оборудования может входить несколько сетевых шнуров. Используйте шнур, соответствующий стране/региону пребывания.  
См. "Примечания по использованию".
- Аккумулятор NP-FZ100 (1)
- Кабель USB Type-C® (1)
- Ручка XLR (1)
- Комплект разъемов для крепления аксессуаров (1)
- Крышка корпуса (1) (прикрепляется к камере)
- Крышка разъема (1) (прикрепляется к камере)
- Крышка разъема ручки (1) (крепится к ручке)
- Руководство по началу работы (данное руководство) (1)
- Справочник (1)

## Обозначение частей

Подробнее об идентификации частей см. в Справочном руководстве по следующему URL-адресу:



[https://rd1.sony.net/help/ilc/2210\\_parts/h\\_zz/](https://rd1.sony.net/help/ilc/2210_parts/h_zz/) RU

## Подготовка аккумулятора

### 1 Вставьте аккумулятор в зарядное устройство и подключите его к сетевой розетке с помощью сетевого шнура (прилагается).

- Разместите аккумулятор на зарядном устройстве в направлении ▲. Сдвиньте аккумулятор в направлении стрелки до упора.
- После начала зарядки на зарядном устройстве загорится индикатор CHARGE. По окончании зарядки индикатор CHARGE и все индикаторы погаснут.

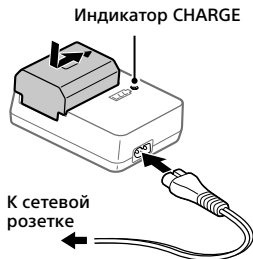

### 2 Вставьте аккумулятор в камеру.

- Откройте крышку аккумуляторного отсека, а затем вставьте аккумулятор, нажав рычаг блокировки.



## Вставка карты памяти в камеру

С данной камерой вы можете использовать карты памяти CFexpress Type A и карты памяти SD.

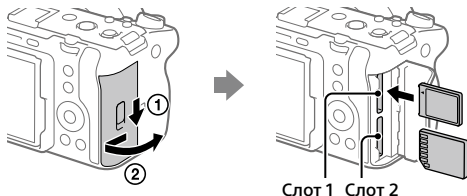

### Откройте крышку карты памяти и вставьте карту памяти в слот 1.

- Слот 1 и слот 2 поддерживают карты памяти CFexpress Type A и карты памяти SD.
- Вставьте карту памяти CFexpress Type A таким образом, чтобы наклейка была обращена к монитору, а карту памяти SD таким образом, чтобы контакты были обращены к монитору. Вставьте карту до щелчка.
- Вы можете изменять слот карты памяти для использования, выбирая MENU → [Съемка] → [Носитель] → [Настр. зап.носит.] → [Запис. носитель] или [Запис. носитель]. Слот 1 используется в установках по умолчанию.

#### Совет

- При использовании карты памяти с камерой в первый раз рекомендуется отформатировать карту с помощью камеры для более стабильной работы карты памяти.

RU

## Прикрепление объектива

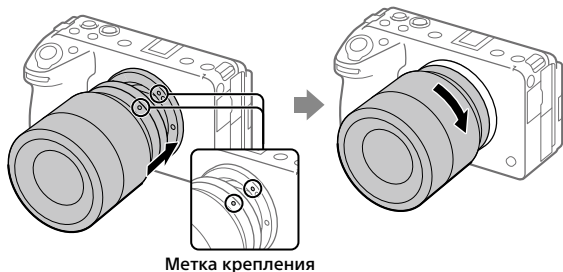

- 1 Снимите крышку корпуса с камеры и заднюю крышку объектива с его задней стороны.
- 2 Установите объектив, совмещая две белые индексные метки (метки крепления) на объективе и камере.
- 3 Аккуратно задвигая объектив в камеру, поворачивайте его медленно в направлении стрелки до тех пор, пока он не защелкнется в фиксированном положении.

## Установка ручки XLR (прилагается)

За счет установки ручки XLR к камере можно одновременно подключить до четырех аудиоустройств.

- 1 Снимите крышку разъема с камеры и крышку разъема ручки с ручки XLR.
- 2 Вставьте ручку XLR в многоинтерфейсный разъем до упора в заднюю часть разъема. Затем обязательно надежно затяните винты с обеих сторон с помощью монеты и т.п.

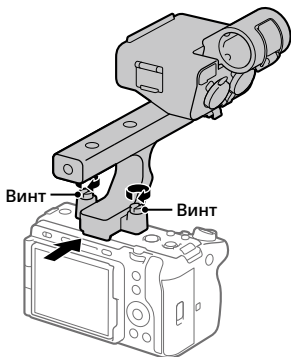

## Выполнение начальной настройки для камеры

Установив соединение (сопряжение) Bluetooth между камерой и смартфоном, вы сможете со смартфона выполнить начальную настройку камеры, например установки даты и времени. Заранее установите на своем смартфоне специальное приложение, а затем выполните действия пунктов с 1 по 4 в "Процедуры для начальной настройки камеры."

### Установка специального приложения для смартфона



Установите приложение со следующего веб-сайта. Также обновите до последней версии специального приложения. Характеристики специального приложения могут быть изменены без уведомления.

<https://www.sony.net/ca/>

### Процедуры для начальной настройки камеры

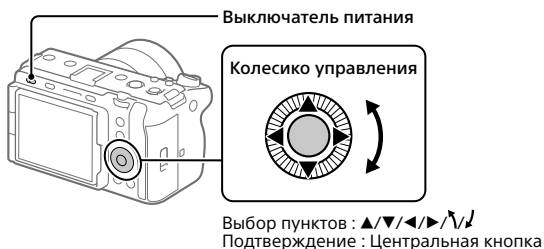

**1** Для включения камеры установите выключатель питания в положение "I" (Вкл.).

**2** Выберите нужный язык, а затем нажмите по центру колесика управления.

- Появится экран уведомления о конфиденциальности. Прочтите уведомление о конфиденциальности касательно биометрии, открыв ссылку с помощью смартфона и т.п.

**3** Нажмите по центру колесика управления.

RU

## 4 Следуйте инструкциям на экране камеры для подключения камеры к вашему смартфону и выполнения начальной настройки.

- Вы также можете сконфигурировать или изменить начальные настройки позже из MENU камеры.

## Подключение (сопряжение) камеры с вашим смартфоном позже



Подробнее о методе подключения см. Справочное руководство по следующему URL-адресу:

[https://rd1.sony.net/help/ilc/2210\\_pairing/h\\_zz/](https://rd1.sony.net/help/ilc/2210_pairing/h_zz/)

# Съемка

## Видеосъемка

Кнопка MODE (Режим)

Кнопка REC (Запись)

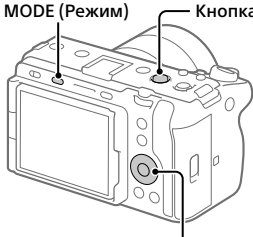

Колесико управления

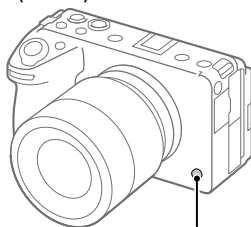

Кнопка 6/REC  
(Пользоват. 6/Запись)

**1** Нажмите кнопку MODE (Режим), воспользуйтесь колесиком управления для выбора  (Видео), а затем нажмите по центру.

**2** Нажмите кнопку REC (Запись) для начала записи.

При установке по умолчанию видеозапись можно начать из любого режима съемки.

**3** Нажмите кнопку REC еще раз для остановки записи.



## Фотосъемка

- 1 Нажмите кнопку **MODE (Режим)**, воспользуйтесь колесиком управления для выбора нужного режима съемки, а затем нажмите по центру колесика управления.
- 2 Нажмите кнопку затвора наполовину для выполнения фокусировки.
- 3 Нажмите кнопку затвора вниз до упора.

Кнопка **MODE (Режим)**

Кнопка затвора

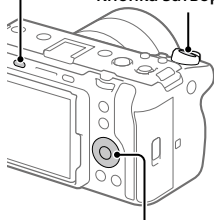

Колесико управления

## Просмотр

- 1 Нажмите кнопку **▶ (Воспроизведение)** для переключения в режим воспроизведения.
- 2 Выберите изображение с помощью колесика управления.

Вы можете перейти к предыдущему/следующему изображению, нажав левую/правую сторону колесика управления.

Чтобы начать воспроизведение видео, нажмите центральную кнопку на колесике управления.

Колесико управления

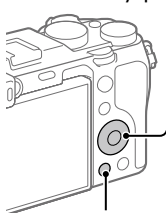

Кнопка **▶ (Воспроизведение)**

RU

## Список пунктов MENU

Подробнее о настройках меню камеры см. в Справочном руководстве по следующему URL-адресу:



[https://rd1.sony.net/help/ilc/2210\\_menu/h\\_zz/](https://rd1.sony.net/help/ilc/2210_menu/h_zz/)

RU

# Примечания по использованию

См. также “Меры предосторожности” в “Справочное руководство”.

## Примечания по обращению с изделием

- Данная камера имеет пыле- и влагостойкое исполнение, но не является водонепроницаемой или пыленепроницаемой.
- Не оставляйте объектив под воздействием сильного источника света, например солнечного света. В результате конденсации на объективе это может привести к появлению дыма, возгоранию или неисправности внутри корпуса камеры или объектива. Если нужно оставить камеру под воздействием источника света, например, солнечного света, прикрепите крышку объектива к объективу.
- Если солнечный или другой яркий свет попадет в камеру через объектив, он может сфокусироваться внутри камеры и привести к появлению дыма или возгоранию. Храните камеру с установленной крышкой объектива. При съемке в контрольном свете располагайтесь так, чтобы солнце находилось достаточно далеко от угла обзора. Опасность образования дыма и возгорания сохраняется, даже если солнце находится немного в стороне от угла обзора.
- Не направляйте объектив непосредственно на лучи, например лазерные лучи. Это может повредить датчик изображения и привести к неисправности камеры.
- Не смотрите на солнечный свет или сильный источник света через объектив, когда он отсоединен. Это может привести к необратимому повреждению глаз или стать причиной неисправности.
- Данная камера (включая аксессуары) оснащена магнитом(ами), который может влиять на работу кардиостимуляторов, программируемых шунтирующих клапанов для лечения гидроцефалии или других медицинских устройств. Не размещайте данную камеру вблизи лиц, пользующихся такими медицинскими устройствами.

Проконсультируйтесь с врачом перед использованием данной камеры, если вы пользуетесь любым медицинским устройством.

- Увеличивайте громкость постепенно. Внезапные громкие звуки могут привести к повреждению органов слуха. Будьте особенно осторожны при использовании наушников.
- Не оставляйте камеру, прилагаемые принадлежности или карты памяти в месте, доступном для маленьких детей. Их можно случайно проглотить. Если это произойдет, немедленно обратитесь к врачу.
- Во время работы охлаждающего вентилятора будьте осторожны, чтобы не допустить попадания каких-либо предметов в вентилятор.

## Примечания относительно монитора

- Монитор изготовлен с использованием особо высокоточной технологии, что позволяет при эксплуатации эффективно использовать свыше 99,99% пикселей. Однако может быть несколько черных и/или ярких точек (белого, красного, синего или зеленого цвета), которые постоянно проявляются на мониторе. Эти неоднородности обусловлены процессом изготовления и никаким образом не влияют на записанные изображения.
- При повреждении монитора немедленно прекратите использование камеры. Поврежденные части могут травмировать ваши руки, лицо и т.п.

## Примечания по непрерывной съемке

Во время непрерывной съемки возможно мигание монитора между экраном съемки и черным экраном. Если наблюдать за экраном в этой ситуации, вы можете ощущать симптомы дискомфорта, например плохое самочувствие. При возникновении симптомов дискомфорта прекратите использование камеры и обратитесь к врачу в случае необходимости.

### **Примечания по записи в течение длительного периода времени или видеозаписи 4К**

- При использовании, корпус камеры и аккумулятор могут нагреваться – это нормально.
- Если во время использования камеры один и тот же участок вашей кожи касается камеры в течение длительного периода времени, даже если камера не является горячей на ощупь, это может привести к появлению симптомов низкотемпературного ожога, например, покраснению или появлению волдырей. В следующих ситуациях будьте особенно осторожны и используйте штатив и т.п.
  - При использовании камеры в условиях высокой температуры
  - При использовании камеры человеком с нарушениями кровообращения или нарушенной чувствительностью кожи
  - При использовании камеры с установкой [Темп. авт.выкл.пит.] в [Высокий]
- Не допускайте продолжительного контакта с областью вокруг выходного вентиляционного отверстия. Это может привести к низкотемпературным ожогам.

### **Примечания по использованию карт памяти**

- По завершении записи карта памяти может стать горячей. Это не является неисправностью.
- Если на мониторе отображается  (значок предупреждения о перегреве), не извлекайте сразу карту памяти из камеры. Вместо этого подождите некоторое время после выключения камеры, а затем извлеките карту памяти. Если вы прикоснетесь к горячей карте памяти, вы можете ее уронить и карта памяти может получить повреждения. Будьте осторожны при извлечении карты памяти.

**Примечания по использованию штатива**  
Используйте штатив с винтом длиной менее 5,5 мм. В противном случае плотно закрепить камеру невозможно, что может привести к ее повреждению.

### **Объективы/аксессуары Sony**

Использование данного аппарата с изделиями других производителей может повлиять на его характеристики и привести к несчастным случаям или неисправностям.

### **Предупреждение об авторских правах**

На телевизионные программы, фильмы, видеоленты и другие материалы может распространяться авторское право. Неправомерная перезапись таких материалов может противоречить положениям закона об авторском праве.

### **Примечания относительно информации о местоположении**

Если вы загрузите фотоснимки или видеозаписи, сделанные данной камерой, и поделитесь ими в Интернете в то время, как информация о местоположении связана со специальным приложением для смартфона, вы можете случайно раскрыть информацию о местоположении третьей стороне. Для предотвращения получения третьими сторонами информации о вашем местоположении деактивируйте функцию [Привязка информ. о положении] специального приложения.

### **Примечания относительно утилизации или передачи данного изделия другим лицам**

Перед утилизацией или передачей данного изделия другим лицам не забудьте выполнить следующие действия для защиты частной информации.

- Выберите [Заводск. настройка] → [Инициализировать].

### **Примечания относительно утилизации или передачи карты памяти другим лицам**

Выполнение [Форматировать] или [Удалить] на камере или компьютере может не удалить полностью данные с карты памяти. Перед передачей карты памяти другим лицам рекомендуется удалять данные полностью с помощью программного обеспечения для удаления данных. При утилизации карты памяти рекомендуется разрушить ее физически.

### **Примечание относительно сетевых функций**

При использовании сетевых функций в зависимости от условий использования третьи стороны в сети могут получить непреднамеренный доступ к камере. Например, несанкционированный доступ к камере может иметь место в сети, к которой подключено или может быть подключено без разрешения другое сетевое устройство. Sony не несет ответственности за любые потери или убытки в результате подключения к таким сетевым окружениям.

### **Примечание по полосе частот 5 ГГц для беспроводной локальной сети**

При использовании функции беспроводной локальной сети вне помещения установите полосу частот 2,4 ГГц в соответствии с приведенной ниже процедурой. (только WW728473)

- MENU →  (Сеть) → [Wi-Fi] → [Диапаз. частот Wi-Fi]

### **Как временно отключить функции беспроводной сети (Wi-Fi и т.п.)**

Находясь на борту самолета и т.п., можно временно отключить все функции беспроводной сети с помощью [Режим полета].

### **Как включить или выключить функцию Wi-Fi**

Выберите MENU →  (Сеть) → [Wi-Fi] → [Wi-Fi подключение] → [Вкл] или [Выкл].

### **Как включить или выключить функцию Bluetooth**

Выберите MENU →  (Сеть) → [Bluetooth] → [Функция Bluetooth] → [Вкл] или [Выкл].

### **Примечания относительно ручки XLR (прилагается)**

- Перед подключением/отключением внешнего микрофона или устройства к/от гнезда INPUT1 или INPUT2 обязательно установите переключатель INPUT1 (LINE/MIC/MIC+48V) или INPUT2 (LINE/MIC/MIC+48V) в положение, отличное от "MIC+48V". Подсоединение/отсоединение кабеля к/от внешнего микрофона или устройства с установленным в "MIC+48V" переключателем может привести к возникновению громкого шума или неисправности устройства.
- Во время выполнения записи могут быть записаны шумы от камеры или объектива в результате их работы или управления ими. Прикосновение к ручка во время выполнения записи приведет к включению шума в запись.
- Во время выполнения записи не изменяйте установки переключателей INPUT1 и INPUT2.
- Если микрофон ручки находится в непосредственной близости от динамика, может возникнуть акустическая обратная связь. В этом случае переместите ручку дальше от динамика, чтобы обеспечить максимальное расстояние между микрофоном и динамиком, или уменьшите громкость динамика.
- Если на поверхности микрофона присутствует пыль или капли воды, успешная запись может быть невозможна. Перед использованием ручки обязательно очистите поверхность микрофона.
- Выключите камеру перед прикреплением/снятием ручки.
- Если ручка подключена к камере и переключатель HANDLE AUDIO ON/OFF установлен в ON, встроенный микрофон камеры не сможет записывать входной аудиосигнал.
- Прикрепляя ручку к камере, надежно затяните два винта крепления ручки. Использование ручки с незатянутыми винтами крепления может привести к повреждению многоинтерфейсного разъема или падению ручки.

## Сетевой шнур

**Для покупателей в Великобритании, Ирландии, Мальте, Кипре и Саудовской Аравии**

Используйте сетевой шнур (А). Из соображений безопасности сетевой шнур (В) не предназначен для указанных выше стран/регионов и поэтому не должен там использоваться.

**Для покупателей в других странах/регионах ЕС**

Используйте сетевой шнур (В).

(А)



(В)



## Технические характеристики

### Камера

#### [Система]

Тип камеры: Цифровой фотоаппарат со сменным объективом

Объектив: объектив с Е-переходником Sony

#### [Датчик изображения]

Формат изображения: полный кадр 35 мм (35,6 мм × 23,8 мм), датчик изображения CMOS

Количество эффективных пикселей камеры: приближ. 12 100 000 пикселей

Общее количество пикселей камеры: приближ. 12 900 000 пикселей

#### [Монитор]

7,5 см (тип 3,0) схема управления TFT, сенсорная панель

## [Общие]

Номинальные входные параметры: 7,2 В , 7,3 Вт (во время видеозаписи)

Рабочая температура: от 0 до 40 °С

Температура хранения: от -20 до 55 °С

Размеры (Ш × В × Г) (приблиз.): 129,7 × 77,8 × 84,5 мм

Масса (приблиз.): 715 г (включая аккумулятор, карту SD)

## [Беспроводная локальная сеть]

WW728473 (см. заводскую табличку на нижней стороне камеры)

Поддерживаемый формат: IEEE 802.11 a/b/g/n/ac

Полоса частот: 2,4 ГГц/5 ГГц

Безопасность: WEP/WPA-PSK/WPA2-PSK

Способ подключения: Wi-Fi Protected Setup™ (WPS)/ Вручную

Способ доступа: Инфраструктурный режим

WW558244 (см. заводскую табличку на нижней стороне камеры)

Поддерживаемый формат: IEEE 802.11 b/g/n

Полоса частот: 2,4 ГГц

Безопасность: WEP/WPA-PSK/WPA2-PSK

Способ подключения: Wi-Fi Protected Setup™ (WPS)/ Вручную

Способ доступа: Инфраструктурный режим

RU

### [Режим эko и энергосбережения]

Потребляемая мощность (режим выключения): Недоступно

Потребляемая мощность (режим ожидания/режим пониженного энергопотребления): 0,5 Вт

Потребляемая мощность (сетевой режим ожидания):  
2,0 Вт (Bluetooth) / 2,0 Вт (все разъемы и сети подключены)

Активирован режим пониженного энергопотребления:  
В течение 20 минут (по умолчанию)

Активирован сетевой режим ожидания:  
В течение 20 минут (по умолчанию)

### Ручка XLR

Масса (приблиз.): 300 г

### Зарядное Устройство BC-QZ1

Номинальные входные параметры:  
100–240 В  $\sim$ , 50/60 Гц, 0,38 А

Номинальные выходные параметры: 8,4 В  $\text{---}$ , 1,6 А

### Аккумулятор NP-FZ100

Номинальное напряжение: 7,2 В  $\text{---}$

### Рекомендуемый адаптер переменного тока, совместимый со стандартом USB PD

Вход: 100–240 В  $\sim$ , 50/60 Гц

Выход: 9 В  $\text{---}$  / 2 А или более,  
15 В  $\text{---}$  / 2 А или более

Конструкция и технические характеристики могут быть изменены без уведомления.

## Товарные знаки

- XAVC S и **XAVC S** являются товарными знаками Sony Group Corporation.
- XAVC HS и **XAVC HS** являются товарными знаками Sony Group Corporation.
- USB Type-C® и USB-C® являются зарегистрированными товарными знаками USB Implementers Forum.
- Wi-Fi, логотип Wi-Fi и Wi-Fi Protected Setup являются зарегистрированными товарными знаками или товарными знаками Wi-Fi Alliance.
- QR Code является товарным знаком Denso Wave Inc.
- Кроме того, названия систем и изделий, используемые в данном руководстве, являются, обычно, товарными знаками или зарегистрированными товарными знаками их соответствующих разработчиков или производителей. Однако знаки ™ или ® могут использоваться не во всех случаях в данном руководстве.

## Информация о гарантии

Гарантия распространяется на изделия, купленные на территории стран Таможенного союза.

Срок гарантии (лет): 2. Срок службы (лет): 7.

При обнаружении производственных недостатков изделия в течение срока гарантии Сони или Авторизованные Сервисные Центры (АСЦ) по своему усмотрению либо устраняют их с использованием новых или восстановленных запчастей, либо заменяют изделие аналогичным новым или восстановленным, либо возмещают уплаченную стоимость. Рекомендуется сохранить документ, подтверждающий дату покупки изделия.

Для сохранения Гарантии необходимо соблюдать инструкции по использованию, хранению и транспортировке, эксплуатировать изделие только в личных и домашних целях, не подвергать модификации или неквалифицированному ремонту, не удалять этикетку с серийным номером.

Гарантия Сони не ограничивает права потребителей, установленные применимым законодательством в отношении торговли потребительскими товарами.

**Служба поддержки:**

Россия 8 800 200 76 67

Беларусь 8 820 0071 76 67

Казахстан 8 800 070 70 35

Другие страны +7 495 258 76 69

e-mail info@sony.ru

**Адреса АСЦ: [www.sony.ru/support](http://www.sony.ru/support)**

(TG-01-1)

Дополнительная информация о данном изделии и ответы на часто задаваемые вопросы можно найти на нашем веб-сайте поддержки покупателей.

**<https://www.sony.net/>**

# Інформація про посібник до цього фотоапарата

У цьому посібнику описано необхідні дії з підготовки до початку користування виробом, основні операції тощо. Докладні відомості дивіться в посібнику «Довідка» (веб-довідник).



**«Довідка» (веб-довідник)**

[https://rd1.sony.net/help/ilc/2210/h\\_zz/](https://rd1.sony.net/help/ilc/2210/h_zz/)

ILME-FX3 Довідка





# Підготовка

## Перевірка приладдя, що додається

Число в дужках вказує на кількість штук.

- Фотоапарат (1)
- Зарядний пристрій (1)
- Шнур живлення (1)\*  
(постачається у певних країнах або регіонах)  
\* До обладнання може бути додано декілька шнурів живлення. Використовуйте той шнур, що відповідає умовам експлуатації у вашій країні або регіоні. Див. «Примітки щодо використання».
- Акумулятор NP-FZ100 (1)
- Кабель USB Type-C® (1)
- XLR-адаптер (1)
- Комплект роз'єму для приладдя (1)
- Кришка корпусу (1)  
(установлено на фотоапараті)
- Кришка черевика (1)  
(установлено на фотоапараті)
- Кришка черевика адаптера (1)  
(під'єднана до адаптера)
- Посібник із початку роботи (цей посібник) (1)
- Довідковий посібник (1)

## Елементи фотоапарата

Детальніше про елементи фотоапарата читайте в розділі «Довідка» на такій веб-сторінці:



[https://rd1.sony.net/help/ilc/2210\\_parts/h\\_zz/](https://rd1.sony.net/help/ilc/2210_parts/h_zz/)

UA

## Підготовка батареї

**1 Вставте батарею в зарядний пристрій і під'єднайте його до електричної розетки за допомогою шнура живлення (додається).**

- Помістіть батарею на зарядний пристрій у напрямку ▲. Вставте батарею у напрямку стрілки до упору.
- Коли розпочнеться заряджання, на зарядному пристрої засвітиться індикатор CHARGE. Після завершення заряджання індикатор CHARGE і всі інші вимкнуться.



**2 Вставте батарею у фотоапарат.**

- Відкрийте кришку відсіку для батареї, після чого вставте батарею, натискаючи важіль фіксатора.

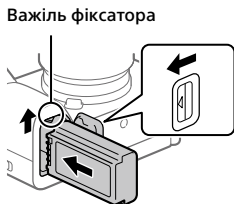

## Вставлення карти пам'яті у фотоапарат

Із цим фотоапаратом можна використовувати карти пам'яті CFexpress Type A і карти пам'яті SD.

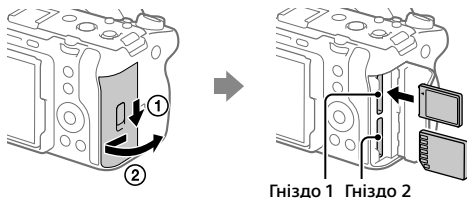

### Відкрийте кришку гнізда для карти пам'яті та вставте карту пам'яті в гніздо 1.

- Гніздо 1 і гніздо 2 підтримують карти пам'яті CFexpress Type A і карти пам'яті SD.
- Вставляйте карту пам'яті CFexpress Type A етикеткою до монітора, а карту пам'яті SD – роз'ємом до монітора. Вставте карту до клацання.
- Гніздо карти пам'яті, що використовується, можна змінити, вибравши MENU → [Зйомка] → [Носій] → [Налаш. зап.носія] → [Записуюч. носій] або [Записуюч. носій]. Гніздо 1 використовується в налаштуваннях за замовчуванням.

#### Підказка

- Якщо карта пам'яті використовується із фотоапаратом уперше, рекомендується відформатувати її за допомогою фотоапарата, щоб забезпечити її надійну роботу.

## Встановлення об'єктива

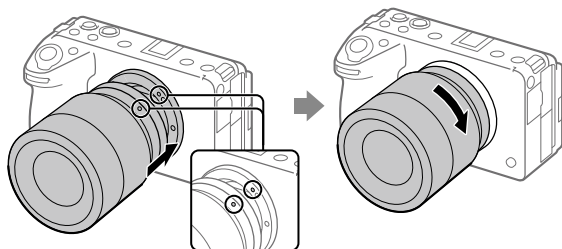

Позначки встановлення

- 1** Зніміть кришку корпусу з фотоапарата і задню кришку об'єктива, що знаходиться із задньої сторони об'єктива.
- 2** Установіть об'єктив, вирівнявши дві білі позначки (позначки встановлення) на об'єктиві та фотоапараті.
- 3** Злегка притискаючи об'єктив до фотоапарата, поверніть об'єктив у напрямку стрілки, доки він не клацне у зафіксованому положенні.

## Під'єднання XLR-адаптера (додається)

Якщо під'єднати XLR-адаптер, до фотоапарата можна одночасно підключати до чотирьох аудіопристроїв.

- 1** Зніміть кришку черевика з фотоапарата та кришку черевика адаптера з XLR-адаптера.
- 2** Вставте XLR-адаптер у багатоінтерфейсний роз'єм до упору. Потім надійно закрутіть гвинти по обидві сторони за допомогою монетки або подібного предмета.

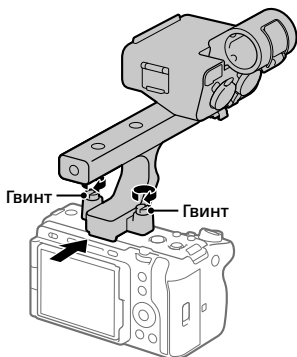

## Виконання початкового налаштування фотоапарата

Установивши з'єднання Bluetooth між фотоапаратом і смартфоном, можна скористатися смартфоном, щоб виконати початкове налаштування фотоапарата, як-от встановити дату і час. Заздалегідь установіть на смартфоні спеціальну програму, а тоді виконайте кроки з 1 по 4 у розділі «Порядок початкового налаштування фотоапарата».

### Установлення спеціальної програми для смартфона



Установіть програму з наведеного нижче вебсайта. Також оновіть спеціальну програму до останньої версії. Характеристики спеціальної програми можуть бути змінені без повідомлення.

<https://www.sony.net/ca/>

### Порядок початкового налаштування фотоапарата



Виберіть потрібний пункт: ▲/▼/◀/▶/↵  
Підтвердьте: центральна кнопка

**1** Щоб увімкнути фотоапарат, установіть перемикач живлення в положення «I» (увімк.).

**2** Виберіть потрібну мову, а тоді натисніть посередині диска керування.

- З'являється екран сповіщення про конфіденційність. Прочитайте у сповіщенні про конфіденційність про збирання біометричних даних, відкривши посилання за допомогою смартфона тощо.

**3** Натисніть посередині диска керування.

**4** Дотримуйтесь інструкцій на екрані фотоапарата, щоб з'єднати фотоапарат зі смартфоном і виконати початкове налаштування.

- Також можна скористатися функцією MENU фотоапарата, щоб установити чи змінити початкові параметри.

## З'єднання (утворення пари) фотоапарата зі смартфоном пізніше



Докладні відомості про спосіб підключення дивіться за такою URL-адресою з посібником Довідка:

[https://rd1.sony.net/help/ilc/2210\\_pairing/h\\_zz/](https://rd1.sony.net/help/ilc/2210_pairing/h_zz/)

# Зйомка

## Відеозйомка

Кнопка MODE (режим)

Кнопка REC (запис)

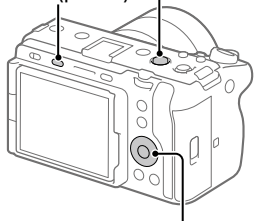

Диск керування

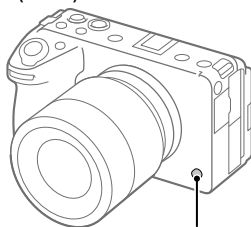

Кнопка 6/REC  
(Користувачське 6/запис)

- 1 Натисніть кнопку MODE (режим), скористайтесь диском керування, щоб вибрати  (Фільм), а тоді натисніть посередині диска.**
- 2 Щоб розпочати запис, натисніть кнопку REC (запис).**

Зйомку відео можна розпочати з будь-якого режиму зйомки з налаштуваннями за замовчуванням.
- 3 Щоб зупинити запис, натисніть кнопку REC ще раз.**

## Фотозйомка

- 1 Натисніть кнопку **MODE (режим)**, скористайтесь диском керування, щоб вибрати потрібний режим зйомки, а тоді натисніть посередині диска керування.
- 2 Натисніть кнопку спуску до половини, щоб виконати фокусування.
- 3 Повністю натисніть кнопку спуску.

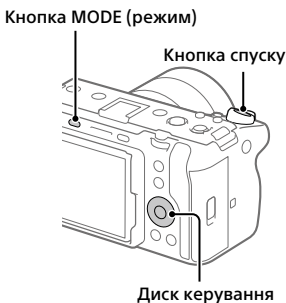

## Перегляд

- 1 Натисніть кнопку **▶ (відтворення)**, щоб перейти в режим відтворення.
- 2 За допомогою диска керування виберіть зображення.

Щоб переходити до попереднього/ наступного зображення, натискайте лівий/правий край диска керування. Щоб розпочати відтворення відео, натисніть кнопку посередині диска керування.

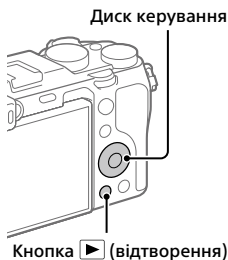

UA

## Список пунктів MENU

Детальніше про налаштування меню фотоапарата читайте в розділі «Довідка» на такій веб-сторінці:



[https://rd1.sony.net/help/ilc/2210\\_menu/h\\_zz/](https://rd1.sony.net/help/ilc/2210_menu/h_zz/)

# Примітки щодо використання

Також дивіться розділ «Застереження» в посібнику «Довідка».

## Примітки щодо поводження із виробом

- Цей фотоапарат захищений від пилу та вологи, проте не є водостійким та пилонепроникним.
- Не залишайте об'єктив під джерелом потужного світла, як-от сонячне світло. Оскільки об'єктив збирає світло, це може призвести до появи диму, пожежі або несправності всередині корпусу фотоапарата чи об'єктива. Якщо треба залишити фотоапарат під джерелом світла, як-от сонячне світло, встановіть на об'єктив кришку об'єктива.
- Якщо сонячне світло або інше потужне світло потрапить у фотоапарат через об'єктив, воно може сфокусуватися всередині фотоапарата та призвести до появи диму або займання. Установіть кришку об'єктива для зберігання фотоапарата. Під час зйомки з контровим освітленням стежте, щоб сонце не потрапляло в поле зору. Навіть якщо сонце знаходиться лише трохи далі від поля зору, усе одно це може призвести до появи диму або займання.
- Не дозволяйте, щоб безпосередньо на об'єктив потрапляли промені, як-от лазерні промені. Це може призвести до пошкодження датчика зображення і спричинити несправність камери.
- Не дивіться на сонячне світло або джерело потужного світла крізь знятий об'єктив. Це може завдати невідправної шкоди зору або призвести до несправності.
- Ця камера (включно з приладдям) містить магніт(и), які можуть перешкоджати роботі кардіостимуляторів, програмованих шунтувальних клапанів, призначених для лікування гідроцефалії, та інших медичних пристроїв. Не кладіть цю камеру поблизу людей, що використовують такі медичні пристрої. Якщо ви використовуєте будь-який з цих медичних пристроїв,

проконсультуйтеся з лікарем, перш ніж починати користуватися цією камерою.

- Збільшуйте гучність поступово. Раптовий сильний шум може пошкодити вуха. Будьте особливо обережні під час прослуховування через навушники.
- Не залишайте фотоапарат, приладдя, що додається, або карти пам'яті в місцях, доступних для малих дітей. Вони можуть випадково проковтнути їх. Якщо таке трапиться, негайно зверніться до лікаря.
- Під час роботи вентилятора системи охолодження не допускайте, щоб усередину нього потрапляли жодні предмети.

## Примітки щодо монітора

- Монітор виготовлено за використання високоточної технології, і завдяки цьому ефективно використовується більш ніж 99,99% пікселів монітора. Однак на моніторі може бути видно маленькі чорні та/або яскраві цятки (білого, червоного, синього або зеленого кольору). Такі цятки виникають під час виготовлення і ніяк не впливають на зображення.
- Якщо монітор пошкоджено, негайно припиніть користуватися фотоапаратом. Пошкоджені деталі можуть травмувати руки, обличчя тощо.

## Примітки щодо безперервної зйомки

Під час безперервної зйомки монітор може швидко перемикатися між екраном зйомки і чорним екраном. Якщо у цей час дивитися на екран, можна відчувати неприємні симптоми, як-от відчуття нудоти. Якщо з'являються неприємні симптоми, припиніть користуватися фотоапаратом і у разі потреби зверніться до лікаря.

## Примітки щодо тривалої зйомки або зйомки відео 4K

- Під час використання корпус фотоапарата й акумулятор можуть нагріватися — це нормально.



- Якщо під час використання фотоапарата протягом тривалого часу торкатись його однією ділянкою шкіри, то навіть якщо фотоапарат не здається гарячим, це може викликати симптоми низькотемпературного опіку, як-от почервоніння або утворення пухирів. Будьте особливо уважні у наведених нижче ситуаціях і використовуйте штатив тощо.
  - Під час використання фотоапарата у середовищі з високою температурою
  - Якщо фотоапаратом користується особа з поганим кровообігом або порушеною чутливістю шкіри
  - Якщо під час використання фотоапарата параметр [Темп. авт. вимк. жив.] має значення [Високий]
- Не торкайтесь руками навколо вентиляційного отвору для випуску повітря протягом тривалого часу. Це може призвести до низькотемпературних опіків.

### Примітки щодо використання карт пам'яті

- Після завершення записування карта пам'яті може бути гарячою. Це не є ознакою несправності.
- Якщо на моніторі відображається [I2] (значок попередження про перегрівання), не виймайте карту пам'яті з фотоапарата відразу. Замість цього вимкніть фотоапарат і зачекайте деякий час, а тоді вийміть карту пам'яті. Якщо виймати карту пам'яті, поки вона гаряча, ви можете впустити її та пошкодити. Під час виймання карти пам'яті будьте обережні.

### Примітки щодо використання штатива

Використовуйте штатив із гвинтом, коротшим ніж 5,5 мм. Інакше вам не вдасться надійно зафіксувати фотоапарат, і це може призвести до його пошкодження.

### Об'єктиви/аксесуари Sony

Використання цього апарата з виробами інших виробників може вплинути на його характеристики та призвести до нещасних випадків або несправностей.

### Попередження щодо авторських прав

На телевізійні програми, фільми, відеострічки та інші матеріали може розповсюджуватися авторське

право. Несанкціонований перезапис таких матеріалів може суперечити положенням закону про авторські права.

### Примітки щодо інформації про місцезнаходження

Якщо завантажувати і ділитися за допомогою мережі Інтернет фотографіями чи відео, знятими за допомогою цього фотоапарату, коли інформація про місцезнаходження пов'язана зі спеціальною програмою на смартфоні, сторонні особи можуть випадково отримати доступ до цієї інформації. Щоб сторонні особи не могли отримувати інформацію про ваше місцезнаходження, вимкніть функцію [Прив'язка інформ. про місцезнах.] у спеціальній програмі.

### Примітки щодо утилізації чи передачі виробу іншому користувачеві

Перш ніж викидати чи передавати виріб іншим особам, обов'язково виконайте вказані нижче дії, щоб захистити особисту інформацію.

- Виберіть [Скидання налашт.] → [Ініціалізувати].

### Примітки щодо утилізації чи передачі карти пам'яті іншому користувачеві

Використання команди [Форматувати] або [Видалити] на фотоапараті чи комп'ютері може не призвести до повного видалення даних із карти пам'яті. Якщо ви передасте карту пам'яті іншій особі, рекомендується видалити дані повністю, скориставшись програмним забезпеченням для видалення даних. Якщо карту пам'яті буде утилізовано, рекомендується знищити її фізично.

### Примітка щодо функцій мережі

Під час використання функцій мережі залежно від умов використання сторонні особи можуть отримати доступ до вашої фотоапарата. Наприклад, якщо до мережі підключено або може підключитися без дозволу інший мережевий пристрій, він може отримати несанкціонований доступ до фотоапарата. Компанія Sony не несе жодної відповідальності за будь-які пошкодження або збитки, викликані підключенням до такої мережі.

### Примітка щодо використання частотного діапазону 5 ГГц для бездротової локальної мережі

Під час використання функції бездротової локальної мережі надворі встановіть діапазон 2,4 ГГц, виконавши наведені нижче дії.

- MENU →  (Мережа) → [Wi-Fi] → [Діапаз. частот Wi-Fi]

### Тимчасове вимкнення функцій бездротової мережі (Wi-Fi тощо)

У разі посадки в літак тощо можна тимчасово вимкнути всі функції бездротової мережі за допомогою функції [Режим польоту].

### Увімкнення та вимкнення Wi-Fi функції

Виберіть MENU →  (Мережа) → [Wi-Fi] → [Wi-Fi з'єднання] → [Увімк] або [Вимк].

### Увімкнення та вимкнення Bluetooth функції

Виберіть MENU →  (Мережа) → [Bluetooth] → [Функція Bluetooth] → [Увімк] або [Вимк].

### Примітки щодо XLR-адаптера (додається)

- Перш ніж під'єднувати/від'єднувати зовнішній мікрофон або пристрій до/від роз'єму INPUT1 або INPUT2, обов'язково встановіть перемикач INPUT1 (LINE/MIC/MIC+48V) або INPUT2 (LINE/MIC/MIC+48V) у будь-яке положення, окрім «MIC+48V». Підключення/відключення кабелю до/від зовнішнього мікрофона чи пристрою, коли перемикач встановлено в положення «MIC+48V», може спричинити сильний шум або несправність пристрою.
- Під час зйомки можуть бути записані звуки роботи фотоапарата чи об'єктива. Якщо торкнутися адаптера під час зйомки, це може призвести до запису звуку торкання.
- Під час зйомки не змінюйте положення перемикача INPUT1 або INPUT2.
- Якщо підключений до адаптера мікрофон розташований біля динаміка, це може призвести до ефекту відлуння. У такому разі посуньте адаптер подалі від динаміка, щоб забезпечити максимальну відстань між мікрофоном і динаміком, чи зменшіть гучність динаміка.

- Якщо на поверхні мікрофона є пил чи краплі води, успішне записування може бути неможливим. Перш ніж використовувати адаптер, почистьте поверхню мікрофона.
- Вимкніть фотоапарат, перш ніж під'єднувати/зняти адаптер.
- Якщо адаптер під'єднано до фотоапарата й перемикач HANDLE AUDIO ON/OFF встановлено в положення ON, вбудований мікрофон фотоапарата не може записувати вхідний аудіосигнал.
- Коли під'єднуєте адаптер до фотоапарата, надійно закрутіть два гвинти кріплення адаптера. Використання адаптера без закручування гвинтів кріплення адаптера може призвести до пошкодження багатоінтерфейсного роз'єму або падіння адаптера.

### Шнур живлення

#### Для клієнтів у Великобританії, Ірландії, Мальті, Кіпрі та Саудівській Аравії

Використовуйте шнур живлення (A). Задля безпеки шнур живлення (B) не призначений для наведених вище країн/регіонів, і тому його не слід використовувати там.

#### Для клієнтів в інших країнах/ регіонах ЄС

Використовуйте шнур живлення (B).

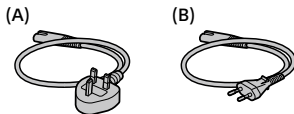

Справжнім Сони Корпорейшн заявляє, що Цифрова камера зі змінним об'єктивом т.м. SONY моделі ILME-FX3 відповідає Технічному регламенту радіообладнання; повний текст декларації про відповідність доступний на веб-сайті за такою адресою:  
<http://www.compliance.sony.ua/>

## Технічні характеристики

### Фотоапарат

#### [Система]

Тип фотоапарата: Цифрова камера зі змінним об'єктивом

Об'єктив: Sony з E-перехідником

#### [Датчик зображення]

Формат зображення: 35 мм повнокадровий (35,6 мм × 23,8 мм), датчик зображення CMOS

Кількість ефективних пікселів фотоапарата:  
прибл. 12 100 000 пікселів

Загальна кількість пікселів фотоапарата:  
прибл. 12 900 000 пікселів

#### [Монітор]

Сенсорна панель, TFT 7,5 см (тип 3,0)

#### [Загальні відомості]

Номінальна вхідна потужність:  
7,2 В  $\text{---}$ , 7,3 Вт (під час відеозйомки)

Робоча температура: від 0 до 40 °C

Температура зберігання:  
від -20 до 55 °C

Розміри (Ш/В/Г) (прибл.):  
129,7 × 77,8 × 84,5 мм

Маса (прибл.):  
715 г (з батареєю та картою SD)

#### [Бездротова локальна мережа]

Підтримуваний формат:  
IEEE 802.11 a/b/g/n/ac

Частотний діапазон: 2,4 ГГц/5 ГГц

Безпека: WEP/WPA-PSK/WPA2-PSK

Спосіб підключення:  
Wi-Fi Protected Setup™ (WPS)/вручну

Спосіб доступу: режим інфраструктури

### [Екологічність та енергозбереження]

Споживання електроенергії (фотоапарат вимкнений): відсутнє

Споживання електроенергії (режим очікування/режим низького енергоспоживання): 0,5 Вт

Споживання електроенергії (режим очікування в мережі):  
2,0 Вт (Bluetooth) / 2,0 Вт (усі роз'єми та мережі підключені)

Активовано режим низького енергоспоживання:  
протягом 20 хвилин (за замовчуванням)

Активовано режим очікування в мережі:  
протягом 20 хвилин (за замовчуванням)

### XLR-адаптер

Маса (прибл.): 300 г

### Зарядний пристрій BC-QZ1

Номінальна вхідна потужність:  
100–240 В  $\sim$ , 50/60 Гц, 0,38 А

Номінальна вихідна потужність:  
8,4 В  $\text{---}$ , 1,6 А

### Акумулятор NP-FZ100

Номінальна напруга: 7,2 В  $\text{---}$

### Рекомендований адаптер змінного струму, сумісний із USB PD

Вхід: 100–240 В  $\sim$ , 50/60 Гц

Вихід: 9 В  $\text{---}$  / 2 А або більше,  
15 В  $\text{---}$  / 2 А або більше

Конструкція і технічні характеристики можуть бути змінені без повідомлення.

UA

## Товарні знаки

- XAVC S та **XAVC S** є товарними знаками Sony Group Corporation.
- XAVC HS та **XAVC HS** є товарними знаками Sony Group Corporation.
- USB Type-C® та USB-C® є зареєстрованими товарними знаками USB Implementers Forum.
- Wi-Fi, логотип Wi-Fi та Wi-Fi Protected Setup є зареєстрованими товарними знаками або товарними знаками Wi-Fi Alliance.
- QR Code є товарним знаком компанії Denso Wave Inc.
- Крім того, назви систем та виробів, які використовуються у цьому посібнику, як правило, є товарними знаками або зареєстрованими товарними знаками відповідних розробників чи виробників. Проте знаки ™ або ® можуть використовуватися у цьому посібнику не в усіх випадках.

## Інформація про гарантію

### Гарантія поширюється на вироби, придбані на території України.

Термін гарантії (років): 2. Термін служби (років): 7.

При виявленні виробничих недоліків виробу протягом терміну гарантії Соні або Уповноважений центр з обслуговування «Соні» (УЦО) на свій розсуд або усунуть їх з використанням нових або відновлених запчастин, або замінять виріб аналогічним новим або відновленим, або відшкодують сплачену вартість. Рекомендується зберегти документ, який підтверджує дату купівлі виробу.

Для збереження Гарантії необхідно дотримуватися інструкції по використанню, зберіганню і транспортуванню, експлуатувати виріб лише в особистих і домашніх цілях, не піддавати модифікації або некваліфікованому ремонту, не видаляти етикетку з серійним номером.

Гарантія Соні не обмежує права споживачів, встановлені чинним законодавством щодо торгівлі споживчими товарами.

### Служба підтримки:

Україна 0 800 307 669

e-mail [info@sony.ua](mailto:info@sony.ua)

**Адреси УЦО: [www.sony.ua/support](http://www.sony.ua/support)**  
(TG-01-1)

Додаткову інформацію стосовно цього виробу та відповіді на типові запитання можна знайти на веб-сайті служби підтримки споживачів компанії Sony.

**<https://www.sony.net/>**



# Angående bruksanvisningen till denna kamera

I den här guiden beskrivs de förberedelser som behövs för att börja använda produkten, det grundläggande användningssättet osv. Se kamerans "Hjälpguide" (webb-bruksanvisning) för mer information.



## "Hjälpguide" (webb-bruksanvisning)

[https://rd1.sony.net/help/ilc/2210/h\\_zz/](https://rd1.sony.net/help/ilc/2210/h_zz/)

ILME-FX3 Hjälpguide



# Förberedelser

## Kontroll av de medföljande tillbehören

Siffrorna inom parentes anger antalet delar.

- Kamera (1)
- Batteriladdare (1)
- Nätkabel (1)\* (medföljer i somliga länder och områden)  
\* Flera strömkablar kan medfölja denna utrustning. Använd den som passar i ditt land/område. Se "Att observera vid användningen".
- Uppladdningsbart batteripaket NP-FZ100 (1)
- USB Type-C®-kabel (1)
- XLR-adapterhandtag (1)
- Tillbehörsskopaket (1)
- Husskydd (1) (monterat på kameran)
- Skoskydd (1) (monterat på kameran)
- Skoskydd för adapterhandtaget (1) (monterat på adapterhandtaget)
- Startguide (den här bruksanvisningen) (1)
- Referensmaterial (1)

## Delarnas namn

För mer information om de olika delarna och deras placering, se hjälpguiden på följande webbplats:



[https://rd1.sony.net/help/ilc/2210\\_parts/h\\_zz/](https://rd1.sony.net/help/ilc/2210_parts/h_zz/)

## Förbereda batteripaketet

### 1 Sätt i batteripaketet i batteriladdaren och anslut laddaren till ett vägguttag med nätkabeln (medföljer).

- Placera batteripaketet på batteriladdaren i ▲-märkets riktning. Skjut på batteripaketet i pilens riktning så långt det går.
- När laddningen startar tänds CHARGE-lampan på batteriladdaren. När laddningen är klar släcks CHARGE-lampan och alla indikatorer.

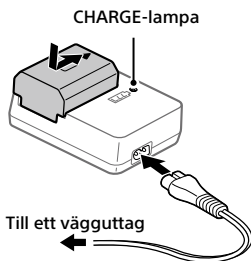

### 2 Sätt i batteripaketet i kameran.

- Öppna locket till batterifacket och sätt sedan i batteripaketet samtidigt som du trycker på spärren.

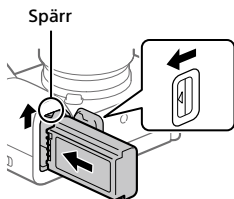



## Sätta i ett minneskort i kameran

Du kan använda CFexpress Type A-minneskort och SD-minneskort i den här kameran.

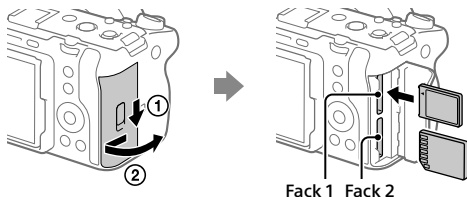

### Öppna locket till minneskortsfacket och sätt i minneskortet i fack 1.

- Både fack 1 och fack 2 har stöd för CFexpress Type A-minneskort och SD-minneskort.
- Sätt i CFexpress Type A-minneskort med etiketten vänd mot bildskärmen och SD-minneskort med kontakten vänd mot bildskärmen. För in minneskortet tills det klickar på plats.
- Du kan ändra vilket minneskortsfack som ska användas genom att välja MENU → [Tagning] → [Media] → [Inst. inspel.media] → [Inspelningsmedia] eller [Inspelningsmedia]. Fack 1 används som standard.

#### Tips

- Den allra första gången ett minneskort används i den här kameran rekommenderar vi att du formaterar minneskortet i kameran för att det sedan ska fungera mer stabilt.

## Montering av ett objektiv

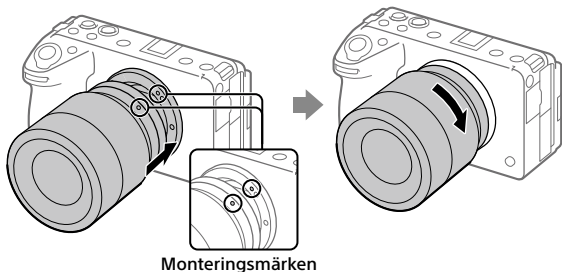

- 1** Ta av husskyddet från kameran och det bakre objektivlocket från baksidan på objektivet.
- 2** Montera objektivet genom att passa in de båda vita indexmärkena (monteringsmärkena) på objektivet och kameran.
- 3** Håll objektivet lätt tryckt mot kameran och vrid det långsamt i pilens riktning tills det klickar till i låst läge.

## Montera XLR-adapterhandtaget (medföljer)

Genom att montera XLR-adapterhandtaget kan du ansluta upp till fyra ljudenheter samtidigt till kameran.

- 1** Ta bort skoskyddet från kameran och skoskyddet från XLR-adapterhandtaget.
- 2** Skjut in XLR-adapterhandtaget i multi-gränssnittsskon tills det når den bakre änden på skon. Se sedan till att skruva fast skruvarna på vardera sidan ordentligt med ett mynt eller liknande.

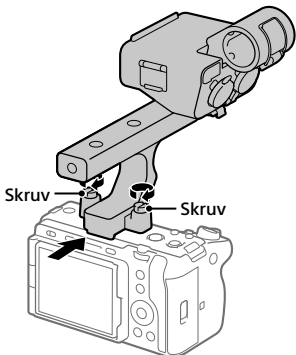

## Göra inledande inställningar på kameran

Genom att upprätta en Bluetooth-anslutning (parkoppling) mellan kameran och en smartmobil kan du göra inledande kamerainställningar som till exempel inställningar för datum och tid från smartmobilen. Installera den därför avsedda applikationen på din smartmobil i förväg och följ sedan stegen 1 till 4 under "Förfaranden för inledande kamerainställning".

### Installation av den därför avsedda smartmobilapplikationen



Installera appen från följande webbplats. Uppdatera dessutom till den senaste versionen av den avsedda appen. Specifikationerna för den avsedda appen kan ändras utan föregående meddelande.

<https://www.sony.net/ca/>

### Förfaranden för inledande kamerainställning

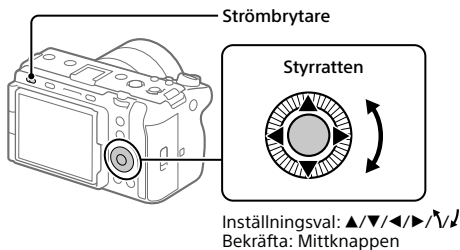

**1** Sätt strömbrytaren i läget "I" (På) för att slå på kameran.

**2** Välj önskat språk och tryck sedan i mitten på styrratten.

- Skärmen med information om integritetsskydd visas. Läs informationen om integritetsskydd gällande biometri genom att öppna länken med din smartmobil eller liknande.

**3** Tryck i mitten på styrratten.

**4** Följ anvisningarna på kameraskärmen för att ansluta kameran till din smartmobil och utföra inledande inställningar.

- Du kan även konfigurera eller ändra de inledande inställningarna senare från kamerans MENU.

## Senare anslutning (parkoppling) av kameran till smartmobilen



Se följande webbadress Hjälpguide för mer information om anslutningsmetoden:

[https://rd1.sony.net/help/ilc/2210\\_pairing/h\\_zz/](https://rd1.sony.net/help/ilc/2210_pairing/h_zz/)

# Tagning

## Inspelning av filmer

MODE (läge)-knapp

REC (inspelning)-knapp

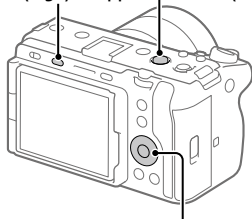

Styrratt

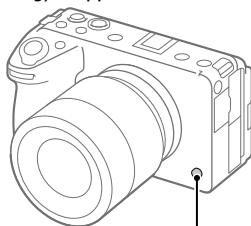

6/REC (Special 6/inspelning)-knapp

- 1 Tryck på MODE (läge)-knappen, välj  (Film) med styrratten och tryck sedan i mitten.**
- 2 Tryck på REC (inspelning)-knappen för att starta inspelningen.**  
Med standardinställningarna går det att starta filminspelning från alla tagningslägen.
- 3 Tryck på REC-knappen igen för att stoppa inspelningen.**

## Tagning av stillbilder

- 1 Tryck på MODE (läge)-knappen, välj önskat tagningsläge med styr-ratten och tryck sedan i mitten på styr-ratten.
- 2 Tryck ner avtryckaren halvvägs för att ställa in skärpan.
- 3 Tryck ner avtryckaren helt.

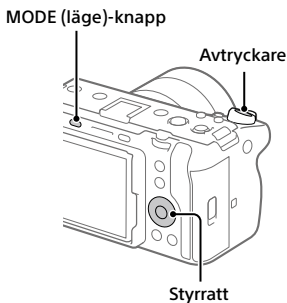

## Uppspelning

- 1 Tryck på  (uppspelning)-knappen för att gå över till uppspelningsläget.
- 2 Välj en bild med styr-ratten.

Det går att hoppa till föregående/ nästa bild genom att trycka till vänster/höger på styr-ratten. För att börja spela upp en film trycker man på mittknappen på styr-ratten.

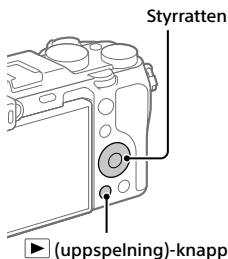

## Lista över menyval (MENU)

För mer information om kamerans menyinställningar, se hjälpguiden på följande webbplats:



[https://rd1.sony.net/help/ilc/2210\\_menu/h\\_zz/](https://rd1.sony.net/help/ilc/2210_menu/h_zz/)

# Att observera vid användningen

Se även avsnittet "Försiktighetsåtgärder" i kamerans "Hjälpguide".

## Att observera vid hantering av produkten

- Denna kamera är konstruerad för att vara damm- och fuktavstötande, men den är varken vattentät eller dammtät.
- Undvik att utsätta objektivet för solljus eller andra starka ljuskällor. Eftersom objektivet koncentrerar ljusstrålarna kan det leda till rökutveckling, brand, eller fel inuti kameran eller objektivet. Sätt på linsskyddet på objektivet om det är nödvändigt att lägga kameran i solen eller i annan stark belysning.
- Om det kommer in solljus eller annat starkt ljus i kameran genom objektivet, kan ljuset fokuseras inuti kameran och orsaka rök eller eld. Sätt fast linsskyddet när du ska förvara kameran. Håll solen tillräckligt långt borta från siktinkeln när du tar bilder i motljus. Även om solen inte riktigt är i siktinkeln kan det ändå hända att rök eller eld uppstår.
- Utsätt aldrig objektivet direkt för laserstrålar eller andra ljusstrålar. Det kan orsaka skador på bildsensorn och göra att kameran slutar fungera.
- Titta aldrig rakt mot solen eller en stark lampa genom ett avtaget objektiv. Det kan leda till såväl obotliga ögonskador som fel på objektivet.
- Denna kamera (inklusive tillbehör) innehåller en eller flera magneter som kan påverka pacemakers, programmerbara shuntventiler för vattenskallebehandling, eller annan medicinsk utrustning. Placera inte denna kamera i närheten av personer som använder sådan medicinsk utrustning. Rådfråga en läkare innan du använder denna kamera om du själv använder sådan medicinsk utrustning.
- Öka volymen gradvis. Plötsliga höga ljud kan skada dina öron. Var särskilt försiktig när du lyssnar med hörlurar.
- Lagg inte kameran, medföljande tillbehör eller minneskort inom räckhåll för små barn. Barnen kan råka svälja dem. Om detta skulle inträffa så kontakta genast läkare.

- Var försiktig så att det inte sugts in några föremål i fläkten när kylfläkten är igång.

## Att observera angående bildskärmen.

- Bildskärmen är tillverkad med hjälp av teknik med extremt hög precision, vilket gör att minst 99,99% av bildpunkterna är praktiskt användbara. Det kan dock förekomma små punkter som alltid är svarta eller alltid lyser (vitt, rött, blått eller grönt) på bildskärmen. Sådana defekter är normala för tillverkningsprocessen och påverkar inte bilderna som lagras på något sätt.
- Sluta genast använda kameran om bildskärmen blir skadad. De trasiga delarna kan orsaka skador på händerna, i ansiktet, osv.

## Att observera vid kontinuerlig tagning

Vid kontinuerlig tagning kan det hända att bildskärmen blinkar mellan tagningsskärmen och en svart skärm. Om man fortsätter titta på skärmen i det låget kan det leda till illamående eller andra obehagliga känslor. Om du upplever sådana obehagliga symptom, så sluta använda kameran och rådfråga vid behov en läkare.

## Att observera vid långa inspelningsperioder eller vid inspelning av 4K-filmer

- Kamerahuset och batteriet kan bli varma vid användning, men det är normalt.
- Om samma del av huden ligger an mot kameran under lång tid medan kameran används kan det leda till symptom på lågtemperatursbrännskador som hudrodnad eller blåsbildning, även om inte kameran känns särskilt varm. Var speciellt försiktig i följande fall, och använd om möjligt ett stativ eller liknande.
  - När kameran används på platser med hög temperatur
  - När kameran används av en person med dålig blodcirkulation eller nedsatt hudkänslighet
  - När kameran används med inställningen [Auto tempavstäng.] satt till [Hög]

- Rör inte vid området runt ventilationsöppningarna under långa perioder. Det kan orsaka lättare brännskador.

### Att observera vid användning av minneskort

- När inspelningen är klar kan det hända att minneskortet är varmt. Detta beror inte på något fel.
- Om  (varningsikon för överhettning) visas på bildskärmen ska du inte ta ur minneskortet ur kameran på en gång. Vänta i stället en liten stund efter att du har stängt ur kameran och ta sedan ur minneskortet. Om du rör vid minneskortet när det fortfarande är varmt kan du tappa det och minneskortet kan skadas. Var försiktig när du tar ur minneskortet.

### Att observera vid användning av stativ

Använd ett stativ med en skruv som är högst 5,5 mm lång. Annars går det inte att skruva fast kameran ordentligt, och det finns även risk att kameran blir skadad.

### Sony-objektiv/tillbehör

Användning av denna enhet med produkter från andra tillverkare kan påverka dess prestanda, vilket leder till olyckor eller funktionsfel.

### Att observera angående upphovsrätt

TV-program, filmer, videokassetter och annat material kan vara upphovsrättsskyddat. Oauktoreriserad inspelning av sådant material kan strida mot gällande upphovsrättslagar.

### Att observera angående platsinformation

Om du laddar upp och delar stillbilder eller filmer som tagits med den här kameran på internet medan platsinformationen är länkad till den dedikerade smartmobilappen kan det hända att informationen oavsiktligt avslöjas för en tredje part. För att förhindra att utomstående parter får tillgång till din platsinformation kan du inaktivera funktionen [Länkning av platsinformation] i den dedikerade appen.

### Att observera när denna produkt ska kastas eller överlätas till någon annan

Var noga med att utföra följande procedur för att skydda din privata information innan du kastar eller överläter denna produkt till någon annan.

- Välj [Återställ inställning] → [Initiera].

### Att observera när ett minneskort ska kastas eller överlätas till någon annan

Det kan hända att data på minneskortet inte raderas fullständigt när du utför kommandot [Formatera] eller [Radera] på kameran eller en dator. Vi rekommenderar att du raderar alla data fullständigt med hjälp av dataraderingsmjukvara innan du överläter ett minneskort till någon annan. Om minneskortet ska kastas rekommenderar vi att du förstör det fysiskt.

### Att observera angående nätverksfunktionerna

När nätverksfunktionerna används finns det risk att tredje man kommer åt data i kameran via nätverket, beroende på användningsmiljön. Det finns t.ex. risk för oauktoreriserad åtkomst till kameran i nätverksmiljöer där andra nätverksenheter är anslutna eller kan ansluta utan tillstånd. Sony ansvarar inte för eventuella förluster eller skador som orsakas av anslutning till sådana nätverksmiljöer.

### Att observera angående 5 GHz-bandet för trådlösa nätverk

Ställ in bandet på 2,4 GHz på nedanstående sätt när du använder den trådlösa nätverksfunktionen utomhus.

- MENU →  (Nätverk) → [Wi-Fi] → [Frekvensband Wi-Fi]

### Stänga av funktionerna för trådlöst nätverk (Wi-Fi osv.) tillfälligt

När du går ombord på ett flygplan osv. kan du stänga av alla funktioner för trådlöst nätverk tillfälligt med [Flygplansläge] på kameran.

### Hur man aktiverar eller inaktiverar Wi-Fi-funktionen

Välj MENU →  (Nätverk) → [Wi-Fi] → [Wi-Fi-anslutning] → [På] eller [Av].

## Hur man aktiverar eller inaktiverar Bluetooth-funktionen

Välj MENU →  (Nätverk) → [Bluetooth] → [Bluetooth-funktion] → [På] eller [Av].

## Att observera angående XLR-adapterhandtaget (medföljer)

- Innan du ansluter/kopplar bort en extern mikrofon eller enhet till/från INPUT1- eller INPUT2-uttaget ska du sätta omkopplaren INPUT1 (LINE/MIC/MIC+48V) eller INPUT2 (LINE/MIC/MIC+48V) i ett annat läge än "MIC+48V". Om du ansluter/drar ur kabeln till/från den externa mikrofonen eller enheten medan omkopplaren är satt till "MIC+48V" kan det orsaka höga ljud eller fel på enheten.
- Vid inspelning kan det hända att ljud från kameran eller objektivet kommer med i inspelningen. Om du rör vid adapterhandtaget under pågående inspelning kan det hända att det uppstår störningar i inspelningen.
- Ändra inte inställningarna för omkopplarna INPUT1 eller INPUT2 medan inspelning pågår.
- Om mikrofonen på adapterhandtaget är i närheten av en högtalare kan det uppstå rundgång. Flytta i så fall bort adapterhandtaget från högtalaren så att det blir så stort avstånd som möjligt mellan mikrofonen och högtalaren eller sänk högtalarvolymen.
- Om det finns damm eller vattendroppar på mikrofonens yta kan det hända att det inte går att få en bra inspelning. Se till att rengöra mikrofonens yta innan du använder adapterhandtaget.
- Stäng av kameran innan du monterar/tar loss adapterhandtaget.
- När adapterhandtaget är anslutet till kameran och HANDLE AUDIO ON/OFF-reglaget är satt till ON går det inte att spela in ljud via kameran inbyggda mikrofon.
- Skruva fast de båda skruvarna för adapterhandtaget ordentligt när du monterar adapterhandtaget på kameran. Om du använder adapterhandtaget utan att skruva fast skruvarna finns det risk att multi-gränssnittskons kontakter skadas eller att adapterhandtaget ramlar av.

## Nätkabel

### För kunder i Storbritannien och Saudiarabien, och på Irland, Malta och Cypern

Använd nätkabel (A).

Nätkabel (B) är inte avsedd för ovanstående länder och områden, och får av säkerhetsskäl inte användas där.

### För kunder i övriga EU-länder och områden

Använd nätkabel (B).

(A)



(B)



## För kunder i Europa

Den effekt som levereras av laddaren måste ligga mellan minst 2,5 watt och maximalt 27 watt, vilket krävs för att ladda radioutrustningen i högsta laddningshastighet.

USB PD-snabbladdning



Inaktivering av effekthanteringsfunktionen kommer att öka produktens energiförbrukning.

## Tekniska data

### Kamera

#### [System]

Kameratyp: Digitalkamera med utbytbart objektiv

Objektiv: Sony-objektiv med E-fattning



### [Bildsensor]

Bildformat: 35 mm fullt format  
(35,6 mm × 23,8 mm),  
CMOS-bildsensor

Effektivt antal bildpunkter på

kameran:

Cirka 12 100 000 bildpunkter

Totalt antal bildpunkter på kameran:

Cirka 12 900 000 bildpunkter

### [Bildskärm]

7,5 cm (3,0 tum) TFT-skärm, pekskärm

### [Allmänt]

Märkspänning: 7,2 V , 7,3 W  
(under filminspelning)

Användningstemperatur: 0 till 40 °C

Förvaringstemperatur: -20 till 55 °C

Mått (B/H/D) (ca.):

129,7 × 77,8 × 84,5 mm

Vikt (ca.): 715 g (inklusive batteripaket,  
SD-kort)

### [Trådlöst nätverk]

Stödda format: IEEE 802.11 a/b/g/n/ac

Frekvensband: 2,4 GHz/5 GHz

Säkerhet: WEP/WPA-PSK/WPA2-PSK

Anslutningsmetod:

Wi-Fi Protected Setup™ (WPS)/  
manuell

Åtkomstmetod: Infrastrukturläge

### [Eko och energisparande]

Effektförbrukning (avstängt läge):  
inte tillgänglig

Effektförbrukning (viloläge/lågt  
effektläge): 0,5 W

Effektförbrukning (viloläge för  
nätverk):

2,0 W (Bluetooth) / 2,0 W (alla  
terminaler och nätverk anslutna)

Lågt effektläge aktiverat:

inom 20 minuter (standard)

Viloläge för nätverk aktiverat:

inom 20 minuter (standard)

### XLR-adapterhandtag

Vikt (ca.): 300 g

### Batteriladdare BC-QZ1

Märkspänning:

100–240 V , 50/60 Hz, 0,38 A

Märkutspänning: 8,4 V , 1,6 A



### Uppladdningsbart batteripaket NP-FZ100

Märkspänning: 7,2 V 

### Rekommenderad

### USB PD-kompatibel AC-adapter

Ingång: 100–240 V , 50/60 Hz

Utgång: 9 V  / 2 A eller mer,  
15 V  / 2 A eller mer

Rätt till ändring av design och  
specifikationer förbehålles.

### Varumärken

- XAVC S och  är varumärken som tillhör Sony Group Corporation.
- XAVC HS och  är varumärken som tillhör Sony Group Corporation.
- USB Type-C® och USB-C® är registrerade varumärken som tillhör USB Implementers Forum.
- Wi-Fi, Wi-Fi-logotypen och Wi-Fi Protected Setup är registrerade varumärken eller varumärken som tillhör Wi-Fi Alliance.
- QR Code är ett varumärke som tillhör Denso Wave Inc.
- Även övriga system- och produktnamn som omnämns i denna bruksanvisning är i regel varumärken eller registrerade varumärken som tillhör respektive utvecklare eller tillverkare. Symbolerna ™ och ® har dock i regel utelämnats i denna bruksanvisning.

Ytterligare information om den här produkten och svar på vanliga frågor finns på vår kundtjänsts webbsida.

<https://www.sony.net/>

SE

# Tietoja tämän kameran käyttöoppaasta

Tässä oppaassa kuvataan tuotteen käytön aloittamiseen tarvittavat valmistelut, perustoiminnot yms. Lisätietoja on Käyttöopas-julkaisussa (web-opas).



## Käyttöopas (web-opas)

[https://rd1.sony.net/help/ilc/2210/h\\_zz/](https://rd1.sony.net/help/ilc/2210/h_zz/)

ILME-FX3 Käyttöopas



# Valmistelut

## Mukana tulleiden varusteiden tarkastaminen

Sulkeissa oleva numero osoittaa kappalemäärän.

- Kamera (1)
- Akkulaturi (1)
- Virtajohto (1)\* (mukana eräissä maissa/eräillä alueilla)  
\* Laitteen mukana saatetaan toimittaa useita virtajohtoja. Käytä maata/aluetta vastaavaa oikeata virtajohtoa. Katso Käyttöön liittyviä huomautuksia.
- Ladattava akku NP-FZ100 (1)
- USB Type-C® -kaapeli (1)
- XLR-kahvaysikkö (1)
- Lisälaitekenkäsarja (1)
- Runkosuoja (1) (kiinnitetty kameraan)
- Kengän suojuus (1) (kiinnitetty kameraan)
- Kahvan kengän suojuus (1) (kiinnitetty kahvaan)
- Aloitusopas (tämä opas) (1)
- Viiteopas (1)

## Osien tunnistaminen

Lisätietoja osien tunnistamisesta on seuraavassa käyttöoppaan URL-osoitteessa:



[https://rd1.sony.net/help/ilc/2210\\_parts/h\\_zz/](https://rd1.sony.net/help/ilc/2210_parts/h_zz/)

## Akun valmistelu

### 1 Aseta akku akkulaturiin ja kytke se pistorasiaan virtajohdolla (mukana).

- Aseta akku akkulaturiin ▲-merkin suuntaan. Liu'uta akkua nuolen suuntaan niin pitkälle kuin se menee.
- Kun lataus alkaa, akkulaturin CHARGE-valo syttyy. Kun lataus on päättynyt, CHARGE-valo ja kaikki merkkivalot sammuvat.

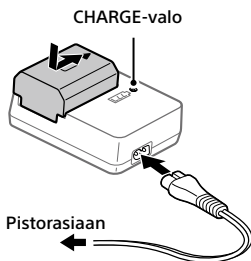

### 2 Aseta akku kameraan.

- Avaa akun kansi ja aseta akku kameraan samalla, kun painat lukitusvipua.

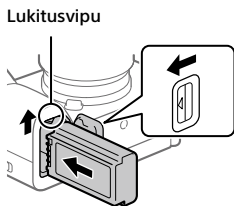

## Muistikortin asettaminen kameraan

Voit käyttää CFexpress Type A -muistikortteja ja SD-muistikortteja tässä kamerassa.

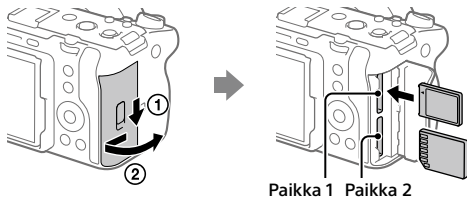

### Avaa muistikortin kansi ja aseta muistikortti paikkaan 1.

- Sekä paikka 1 että paikka 2 tukevat CFexpress Type A -muistikortteja ja SD-muistikortteja.
- Aseta CFexpress Type A -muistikortti etiketti kohti monitoria ja SD-muistikortti liitin kohti monitoria. Paina korttia, kunnes se napsahtaa paikalleen.
- Voit vaihtaa käytettävän muistikorttipaikan valitsemalla MENU → (Kuvaus) → [Media] → Tallen.muistiaset.] → Tallennusmuisti] tai Tallennusmuisti]. Paikkaa 1 käytetään oletusasetuksissa.

#### Vihje

- Kun käytät muistikorttia kamerassa ensimmäistä kertaa, muistikortti kannattaa alustaa kamerassa, jotta se toimii varmasti oikein.

## Objektiivin kiinnittäminen

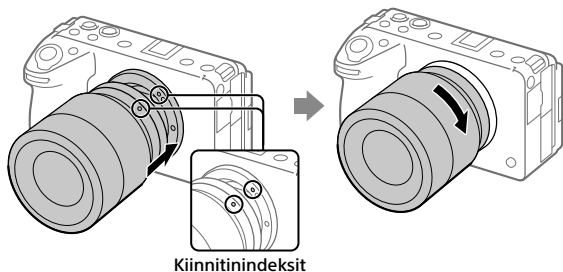

- 1** Irrota runkosuoja kamerasta ja takaobjektiivisuoja objektiivin takaa.
- 2** Kiinnitä objektiivi kohdistamalla kaksi objektiivissa ja kamerassa olevaa valkoista merkkiä (kiinnitinindeksiä).
- 3** Työnnä objektiivia kevyesti kameraan päin ja käännä sitä hitaasti nuolen suuntaan, kunnes se lukittuu paikalleen.

## XLR-kahvayksikön (mukana) kiinnittäminen

Kun XLR-kahvayksikkö kiinnitetään, kameraan voidaan liittää jopa neljä äänilaitetta samanaikaisesti.

- 1** Irrota kengän suojus kamerasta ja kahvan kengän suojus XLR-kahvayksiköstä.
- 2** Liu'uta XLR-kahvayksikkö moniliitäntäkengään, kunnes se saavuttaa kengän takaosan. Muista sitten kiristää ruuvit kunnolla molemmilta puolilta käyttäen kolikkoa yms.

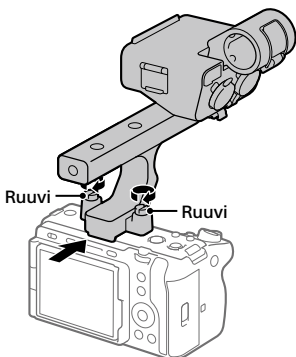

## Kameran alkuasetusten tekeminen

Kun muodostat Bluetooth-yhteyden (pariliitoksen) kameran ja älypuhelimien välille, voit tehdä kameran alkuasetukset, kuten päivämäärän ja kellonajan asetukset, älypuhelimella. Asenna erillinen sovellus älypuhelimieesi etukäteen ja noudata sitten vaiheita 1–4 kohdasta ”Kameran alkuasetusten tekeminen.”

### Erillisen älypuhelinsovelluksen asentaminen



Asenna sovellus seuraavalta verkkosivulta. Päivitä erillinen sovellus myös uusimpaan versioon. Erillisen sovelluksen tietoja voidaan muuttaa ilman eri ilmoitusta.

<https://www.sony.net/ca/>

### Kameran alkuasetusten tekeminen

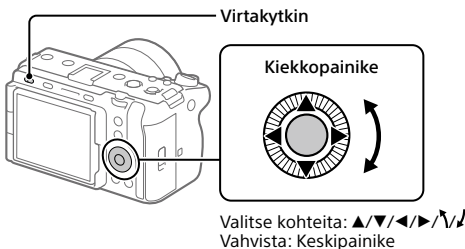

**1 Kytke virta kameraan asettamalla virtakytkin I (Päälle) -asentoon.**

**2 Valitse haluttu kieli ja paina sitten kiekkopainikkeen keskiötä.**

- Näyttöön tulee tietosuojailmoitus. Lue biometrisia tietoja koskeva tietosuojailmoitus avaamalla linkki älypuhelimella tms.

**3 Paina kiekkopainikkeen keskiötä.**

**4 Yhdistä kamera älypuhelimeen ja tee alkuasetukset noudattamalla kameran näytön ohjeita.**

- Voit myös määrittää tai muuttaa alkuasetuksia myöhemmin kameran kohdasta MENU.

## Kameran ja älypuhelimien välisen yhteyden (pariliitoksen) muodostaminen myöhemmin.



Lisätietoja yhdistämismenettelystä on seuraavassa Käyttöopas URL-osoitteessa:  
[https://rd1.sony.net/help/ilc/2210\\_pairing/h\\_zz/](https://rd1.sony.net/help/ilc/2210_pairing/h_zz/)

# Kuvaaminen

## Videoiden kuvaaminen

MODE (Tila) -painike

REC (Tallennus) -painike

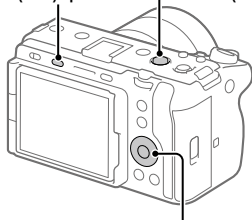

Kiekkopainike

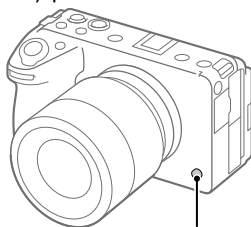

6/REC (Oma 6/Tallennus) -painike

**1** Paina MODE (Tila) -painiketta, valitse  (Video) kiekkopainikkeella ja paina sitten keskiötä.

**2** Aloita tallennus painamalla REC (Tallennus) -painiketta.

Videotallennus voidaan oletusasetuksella aloittaa mistä tahansa kuvaustilasta.

**3** Voit pysäyttää tallennuksen painamalla REC-painiketta uudelleen.



## Valokuvien kuvaaminen

- 1** Paina **MODE (Tila)** -painiketta, valitse haluamasi kuvaustila kiekkopainikkeella ja paina sitten kiekkopainikkeen keskiötä.
- 2** Tarkenna painamalla suljinpainike puoliväliin.
- 3** Paina suljinpainike täysin pohjaan.

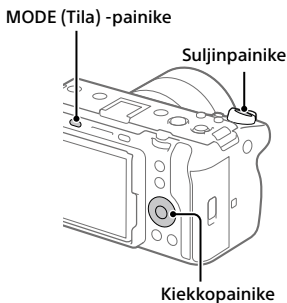

## Katselu

- 1** Vaihda toistotilaan painamalla  (**Toisto**) -painiketta.

- 2** Valitse kuva kiekkopainikkeella.

Voit siirtyä edelliseen/seuraavaan kuvaan painamalla kiekkopainikkeen vasenta/oikeaa puolta. Voit aloittaa videon toistamisen painamalla kiekkopainikkeen keskiötä.

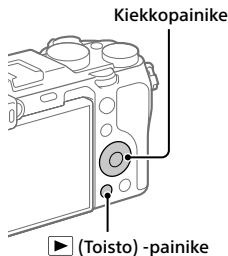

## MENU-kohteiden luettelo

Lisätietoja kameran valikkoasetuksista on seuraavassa käyttöoppaan URL-osoitteessa:



[https://rd1.sony.net/help/ilc/2210\\_menu/h\\_zz/](https://rd1.sony.net/help/ilc/2210_menu/h_zz/)

# Käyttöön liittyviä huomautuksia

## Lue myös Varotoimia-kohta Käyttöopas-julkaisusta.

### Tuotteen käsittelyä koskevia huomautuksia

- Kamera on suunniteltu pölyn- ja kosteudenkestäväksi, mutta se ei ole vesi- tai pölytiivis.
- Älä altista objektiivia voimakkaalle valonlähteelle, kuten auringonvalolle. Objektiivin tihennystoiminnon takia siitä voi seurata savua, tulipalo tai toimintahäiriö kameran rungon tai objektiivin sisällä. Jos kamera täytyy jättää alttiiksi valonlähteelle, kuten auringonvalolle, kiinnitä objektiivinsuojus objektiiviin.
- Jos auringonvalo tai muu voimakas valo pääsee kameraan objektiivin läpi, se voi tarkentua kameran sisälle ja aiheuttaa savua tai tulipalon. Kiinnitä objektiivinsuojus, kun kameraa säilytetään. Kun kuvataan vastavalossa, pidä aurinko riittävän kaukana katselukulmasta. Vaikka se olisi hieman katselukulman ulkopuolella, savua tai tulipalo voi silti aiheutua.
- Älä altista objektiivia suoraan säteille, kuten lasersäteille. Ne voivat vaurioittaa kuva-anturia ja aiheuttaa kameran toimintahäiriön.
- Älä katso kohti aurinkoa tai muuta voimakasta valonlähettä irrotetun objektiivin läpi. Seurauksena voi olla silmien korvaamattomia vaurioita tai toimintahäiriö.
- Tässä kamerassa (lisävarusteet mukaan lukien) on magneetteja, jotka voivat häiritä tahdistimia, hydrokefalian hoitoon tarkoitettuja ohjelmoitavia suuntiventtiileitä tai muita lääketieteellisiä laitteita. Älä sijoita tätä kameraa lähelle henkilöitä, jotka käyttävät tällaisia lääketieteellisiä laitteita. Neuvottele lääkärin kanssa ennen tämän kameran käyttämistä, jos käytät jotain tällaista lääketieteellistä laitetta.
- Lisää äänenvoimakkuutta asteittain. Äkilliset kovat äänet voivat vaurioittaa kuuloaasi. Ole erityisen varovainen, kun käytät kuulokkeita.

- Älä jätä kameraa, sen mukana toimitettuja tarvikkeita tai muistikortteja pikkulasten ulottuville. Ne voidaan nielaista vahingossa. Jos näin tapahtuu, ota välittömästi yhteyttä lääkäriin.
- Kun jäähdystytuuletin on toiminnassa, varo, ettei mitään esineitä imeydy tuulettimeen.

### Monitoria koskevia huomautuksia

- Monitori on valmistettu erittäin hienoa tarkkuustekniikkaa käyttäen, ja yli 99,99 % kuvapisteistä on toimivia. Monitorissa voi kuitenkin näkyä jatkuvasti joitakin hyvin pieniä mustia ja/tai kirkkaita pisteitä (valkoisia, punaisia, sinisiä tai vihreitä). Nämä ovat valmistusprosessista johtuvia puutteita, jotka eivät vaikuta tallennettaviin kuviin millään tavalla.
- Jos monitori on vaurioitunut, lopeta kameran käyttäminen välittömästi. Vahingoittuneet osat voivat vahingoittaa käsiäsi, kasvojas jne.

### Jatkuvaa kuvausta koskevia huomautuksia

Jatkuvan kuvauksen aikana monitori saattaa vilkkua kuvausnäytön ja mustan näytön välillä. Jos jatkat näytön katselua tällaisessa tilanteessa, saatat kokea epämiellyttäviä oireita, kuten huonovointisuutta. Jos koet epämiellyttäviä oireita, lopeta kameran käyttäminen ja ota tarvittaessa yhteyttä lääkäriin.

### Pitkään kestävää tallennusta tai 4K-videoiden tallennusta koskevia huomautuksia

- Kameran runko ja akku voivat lämmetä käytön aikana – tämä on normaalia.
- Jos sama ihon osa koskettaa kameraa pitkään kameraa käytettäessä, vaikka kamera ei tuntuisi kuumalta, se voi aiheuttaa alhaisen lämpötilan palovammoja, kuten punoitusta tai rakkonmuodostusta. Kiinnitä erityistä huomiota seuraaviin tilanteisiin ja käytä kolmijalkaa tms.
  - Kameraa käytetään ympäristössä, jonka lämpötila on korkea
  - Kameraa käyttää henkilö, jolla on heikentynyt verenkierto tai huono tuntoaisti ihossa

- Kameraa käytetään, kun [Autom. samm.lämpö] -asetukseksi on valittu [Korkea]
- Älä kosketa tuuletusaukon ympärillä olevaa aluetta pitkiä aikoja. Se voi aiheuttaa alhaisen lämpötilan palovammoja.

### **Muistikorttien käyttöä koskevia huomautuksia**

- Kun tallennus on päättynyt, muistikortti saattaa olla kuuma. Tämä ei ole vika.
- Jos [ ] (ylikuumenemisen varoituskuvake) näkyy monitorissa, älä poista muistikorttia kamerasta heti. Odota sen sijaan hetki kameran virran katkaisun jälkeen ja poista sitten muistikortti. Jos kosket muistikorttiin sen ollessa kuuma, voit pudottaa sen, ja muistikortti voi vahingoittua. Ole varovainen poistaessasi muistikortin.

### **Kolmijalan käyttöä koskevia huomautuksia**

Käytä kolmijalkaa, jonka ruuvin pituus on alle 5,5 mm. Muussa tapauksessa ei voi kiinnittää kameraa tukevasti, ja kamera voi vahingoittua.

### **Sony-linssit/-lisävarusteet**

Tämän laitteen käyttäminen muiden valmistajien tuotteiden kanssa saattaa vaikuttaa tuotteen toimivuuteen, mikä voi johtaa vikoihin tai toimintahäiriöihin.

### **Tekijänoikeuksia koskeva varoitus**

Televisio-ohjelmat, elokuvat, videonauhut ja muut materiaalit voivat olla tekijänoikeuksien suojaamia. Niiden luvaton kuvaaminen voi olla tekijänoikeuslakien vastaista.

### **Sijaintitietoja koskevia huomautuksia**

Jos lähetät ja jaat tällä kameralla otettuja kuvia tai videoita Internetissä, kun sijaintitiedot on yhdistetty erilliseen älypuhelinsovellukseen, saatat vahingossa paljastaa sijaintitietosi kolmannelle osapuolelle. Jotta kolmannet osapuolet eivät saisi sijaintitietojasi selville, poista erillisen sovelluksen [Sijaintitietojen linkitys] -toiminto käytöstä.

### **Tuotteen hävittämistä tai luovuttamista koskevia huomautuksia**

Ennen kuin tuote hävitetään tai siirretään muille, muista suorittaa seuraava toimenpide henkilö tietojen suojelemiseksi.

- Valitse [Palauta] → [Palauta tehdasarvioihin].

### **Muistikortin hävittämistä tai luovuttamista koskevia huomautuksia**

Toiminnon [Alusta] tai [Poista] suorittaminen kameralla tai tietokoneella ei välttämättä poista muistikortilla olevia tietoja kokonaan. Ennen kuin muistikortti luovutetaan toiselle henkilölle, on suositeltavaa poistaa tiedot kokonaan käyttämällä tietojen poistamisohjelmistoa. Kun muistikortti hävitetään, se kannattaa tuhota fyysisesti.

### **Verkkotoimintoja koskeva huomautus**

Verkkotoimintoja käytettäessä verkossa olevat epätoivotut kolmannet osapuolet voivat päästä käyttämään kameraa käyttöympäristön mukaan. Kameran luvaton käyttöä voi esimerkiksi esiintyä verkkoympäristöissä, joihin on yhdistetty toinen verkkolaite tai joka voi muodostaa yhteyden ilman lupaa. Sony ei vastaa tällaisiin verkkoympäristöihin yhdistämisestä aiheutuvista menetyksistä tai vahingoista.

### **Huomautus WLAN-verkon 5 GHz:n kaistasta**

Kun WLAN-toimintoa käytetään ulkona, aseta kaistaksi 2,4 GHz noudattamalla alla olevia ohjeita.

- MENU →  (Verkko) → [Wi-Fi] → [Wi-Fi-taajuuskaista]

### **Langattomien verkkotoimintojen (Wi-Fi ym.) poistaminen käytöstä tilapäisesti**

Kun nouset lentokoneeseen tms., voit poistaa kaikki langattomat verkkotoiminnot käytöstä tilapäisesti toiminnolla [Lentokonetila].

### **Miten kytket päälle tai pois päältä Wi-Fi-toiminnon**

Valitse MENU →  (Verkko) → [Wi-Fi] → [Wi-Fi-yhteys] → [Käytössä] tai [Ei käytössä].

## Miten kytket päälle tai pois päältä Bluetooth-toiminnon

Valitse MENU →  (Verkko) → [Bluetooth] → [Bluetooth-toiminto] → [Käytössä] tai [Ei käytössä].

## Huomautuksia XLR-kahvayksiköstä (mukana)

- Ennen ulkoisen mikrofonin tai laitteen liittämistä INPUT1- tai INPUT2-pistokkeeseen tai irrottamista siitä, varmista, että asetat INPUT1 (LINE/MIC/MIC+48V) tai INPUT2 (LINE/MIC/MIC+48V) -kytkimen muuhun asentoon kuin MIC+48V. Kaapelin yhdistäminen ulkoiseen mikrofonin tai laitteesen tai kaapelin irrottaminen siitä, kun kytkin asetettu asentoon MIC+48V voi aiheuttaa kovaa ääntä tai laitteen toimintahäiriön.
- Tallennuksen ollessa käynnissä kameran tai objektiivin toiminta- ja käsittelyäännet voivat tallentua. Kahvan koskettaminen tallennuksen aikana aiheuttaa melua tallennukseen.
- Tallennuksen ollessa käynnissä älä muuta INPUT1- tai INPUT2-kytkimen asetuksia.
- Jos kahvan mikrofoni on kaiuttimen lähellä, voi esiintyä akustista kiertoa. Siirrä tällöin kahvaa kauemmas kaiuttimesta, jotta mikrofonin ja kaiuttimen välinen etäisyys on mahdollisimman suuri, tai pienennä kaiuttimen äänenvoimakkuutta.
- Jos mikrofonin pinnalla on pölyä tai vesipisaroita, tallennus ei välttämättä onnistu. Muista puhdistaa mikrofonin pinta ennen kahvan käyttämistä.
- Sammuta kamera ennen kahvan kiinnittämistä/irrottamista.
- Kun kahva on liitetty kameraan ja HANDLE AUDIO ON/OFF -kytkin on asetettu ON-asentoon, kameran sisäinen mikrofoni ei voi tallentaa äänituloa.
- Kun liität kahvan kameraan, kiinnitä kaksi kahvan kiinnitysruuvia kunnolla. Kahvan käyttäminen kiinnittämättä kahvan kiinnitysruuveja voi vahingoittaa moniliitintäkengän liitintä tai aiheuttaa kahvan putoamisen.

## Virtajohto

Yhdistyneen kuningaskunnan, Irlannin, Maltan, Kyproksen ja Saudi-Arabian asiakkaita

Käytä virtajohtoa (A).

Turvallisuussyistä virtajohtoa (B) ei ole tarkoitettu yllä oleville maille/alueille, eikä sitä saa käyttää niissä.

Muiden EU-maiden/alueiden asiakkaat

Käytä virtajohtoa (B).

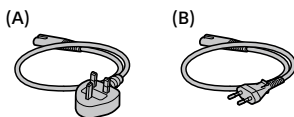

## Euroopassa oleville asiakkaille

Laturin syöttämän tehon on oltava radiolaitteen lataukseen tarvittavan vähimmäistehon 2,5 wattia ja suurimmalla latausnopeudella lataamiseen tarvittavan enimmäistehon 27 wattia välillä.

USB PD fast charging



Virranhallintatoiminnon poistaminen käytöstä lisää tuotteen energiankulutusta.

## Tekniset tiedot

### Kamera

#### [Järjestelmä]

Kameran tyyppi: Digitaalinen kamera vaihdettavalla objektiivilla

Objektiivi: Sony'n E-kiinnikkeinen objektiivi

#### [Kuva-anturi]

Kuvan muoto: 35 mm:n koko ruutu (35,6 mm × 23,8 mm), CMOS-kuva-anturi

Kameran tehollisten  
kuvapisteidien määrä:  
noin 12 100 000 kuvapistettä

Kameran kuvapisteidien  
kokonaismäärä:  
noin 12 900 000 kuvapistettä

### [Monitori]

7,5 cm (tyyppi 3,0) TFT-ohjain,  
kosketuspaneeli

### [Yleinen]

Nimellistulo: 7,2 V , 7,3 W  
(videotallennuksen aikana)

Käyttölämpötila: 0–40 °C

Säilytyslämpötila: -20–55 °C

Mitat (L/K/S) (noin):  
129,7 × 77,8 × 84,5 mm

Paino (noin):

715 g (mukaan lukien akku, SD-  
kortti)

### [WLAN]

Tuettu muoto: IEEE 802.11 a/b/g/n/ac

Taajuuskaista: 2,4 GHz/5 GHz

Suojaus: WEP/WPA-PSK/WPA2-PSK

Yhdistämismenetelmä:

Wi-Fi Protected Setup™ (WPS) /  
manuaalinen

Käyttömenetelmä: infrastruktuuritila

### [Eko ja energiansäästö]

Virrankulutus (pois päältä tila):  
ei saatavilla

Virrankulutus (valmiustila / alhaisen  
tehon tila): 0,5 W

Virrankulutus (verkkovalmiustila):  
2,0 W (Bluetooth) / 2,0 W (kaikki  
liittimet ja verkot yhdistettyinä)

Alhaisen tehon tila aktivoituna:  
20 minuutin sisällä (oletus)

Verkkovalmiustila aktivoituna:  
20 minuutin sisällä (oletus)

### XLR-kahvayksikkö

Paino (noin): 300 g

### Akkulaturi BC-QZ1

Nimellistulo:

100–240 V , 50/60 Hz, 0,38 A



Nimellisteho: 8,4 V , 1,6 A

### Ladattava akku NP-FZ100

Nimellisjännite: 7,2 V 

### Suosittelut USB PD -yhteensopiva vaihtovirtasovitin

Tulo: 100–240 V , 50/60 Hz

Lähtö: 9 V  / 2 A tai enemmän,  
15 V  / 2 A tai enemmän

Ulkoasua ja teknisiä ominaisuuksia  
saatetaan muuttaa ilman  
ennakoilmoitusta.

### Tavaramerkit

- XAVC S ja  ovat Sony Group Corporation -yhtiön tavaramerkkejä.
- XAVC HS ja  ovat Sony Group Corporation -yhtiön tavaramerkkejä.
- USB Type-C® ja USB-C® ovat USB Implementers Forumin rekisteröityjä tavaramerkkejä.
- Wi-Fi, Wi-Fi-logo ja Wi-Fi Protected Setup ovat Wi-Fi Alliancen rekisteröityjä tavaramerkkejä tai tavaramerkkejä.
- QR Code on Denso Wave Inc. -yhtiön tavaramerkki.
- Lisäksi muut tässä oppaassa käytetyt järjestelmien ja tuotteiden nimet ovat yleensä niiden kehittäjien tai valmistajien tavaramerkkejä tai rekisteröityjä tavaramerkkejä. Merkkejä <sup>TM</sup> ja ® ei ole kuitenkaan käytetty kaikissa tapauksissa tässä oppaassa.

Tätä tuotetta koskevia lisätietoja ja vastauksia usein esitettyihin kysymyksiin on asiastuen [www.sony.net](http://www.sony.net)-sivustolla.

<https://www.sony.net/>

## Om håndboken til dette kameraet

I denne veiledningen finner du informasjon om nødvendige forberedelser for å kunne ta i bruk produktet, samt informasjon om grunnleggende betjening osv. Du finner mer informasjon i "Hjelpeveiledning" (Internett-håndbok).



### "Hjelpeveiledning" (Internett-håndbok)

[https://rd1.sony.net/help/ilc/2210/h\\_zz/](https://rd1.sony.net/help/ilc/2210/h_zz/)

ILME-FX3 Hjelpeveiledning



# Forberedelser

## Kontrollere leverte deler

Tallet i parentes angir antall deler.

- Kamera (1)
- Batterilader (1)
- Strømkabel (1)\* (inkludert i visse land/regioner)
  - \* Flere strømkabler kan bli levert med dette utstyret. Bruk den riktige som passer i ditt land eller din region. Se "Merknader for bruk".
- Oppladbart batteri NP-FZ100 (1)
- USB Type-C®-kabel (1)
- XLR-holderenhet (1)
- Tilbehørsko-sett (1)
- Kamerahusdeksel (1) (festet til kameraet)
- Deksel til tilbehørssko (1) (festet til kameraet)
- Deksel til holdertilbehørssko (1) (festet på holderen)
- Startveiledning (denne håndboken) (1)
- Referanseveiledning (1)

## Identifisering av deler

Hvis du vil vite mer om identifisering av deler, kan du se følgende hjelpeveiledning-URL:



[https://rd1.sony.net/help/ilc/2210\\_parts/h\\_zz/](https://rd1.sony.net/help/ilc/2210_parts/h_zz/)

## Klargjøre batteripakken

### 1 Sett batteriet inn i batteriladeren, og koble det til en stikkontakt ved hjelp av strømkabelen (inkludert).

- Plasser batteripakken på batteriladeren i retning av ▲. Skyv batteriet så langt det går i pilens retning.
- Når ladingen starter, lyser CHARGE-lampen på batteriladeren. Når ladingen er fullført, slås CHARGE-lampen og alle indikatorene av.

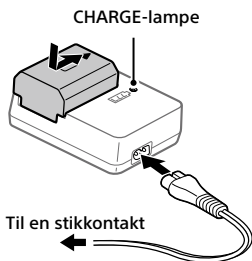

### 2 Sett inn batteriet i kameraet.

- Åpne batteridekselet, og sett deretter inn batteripakken mens du trykker på låsehendelen.

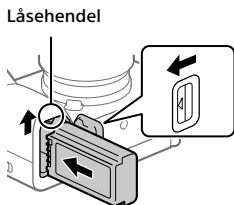



## Sette inn et minnekort i kameraet

Du kan bruke CFexpress Type A-minnekort og SD-minnekort med dette kameraet.

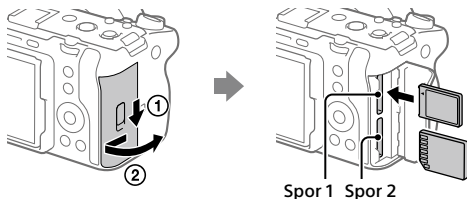

### Åpne minnekortdekselet, og sett inn minnekortet i spor 1.

- Både spor 1 og spor 2 støtter CFexpress Type A-minnekort og SD-minnekort.
- Sett inn et CFexpress Type A-minnekort med etiketten vendt mot skjermen, og et SD-minnekort med terminalen vendt mot skjermen. Sett inn kortet til det klikker på plass.
- Du kan endre hvilket minnekortspor du vil bruke, ved å velge MENU → [Opptak] → [Medier] → [Innst. lagr.-med.] → [Lagringsmedium] eller [Lagringsmedium]. Spor 1 brukes i standardinnstillingene.

#### Hint

- Når du bruker et minnekort i kameraet for første gang, bør du formatere kortet på kameraet, så minnekortet fungerer på en mer stabil måte.

## Sette på et objektiv

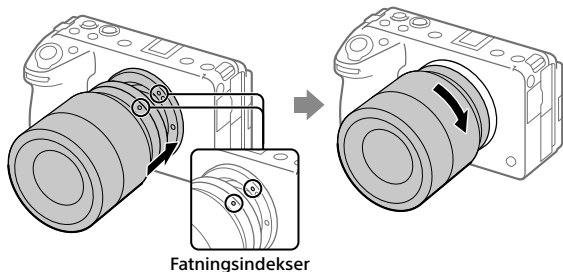

- 1** Fjern kamerahusdekselet fra kameraet og det bakre objektivdekselet fra baksiden av objektivet.
- 2** Monter objektivet ved å rette inn de to hvite indeksermerkene (fatningsindekser) på objektivet og kameraet.
- 3** Samtidig med at du presser objektivet lett mot kameraet vender du objektivet sakte i pilretningen til du hører et klikk i låst posisjon.

## Koble til XLR-holderenheten (inkludert)

Ved å koble til XLR-holderenheten kan opptil fire lydenheter kobles til kameraet samtidig.

- 1** Fjern dekslet til tilbehørskoene fra kameraet og dekslet til holdertilbehørskoene fra XLR-holderenheten.
- 2** Skyv XLR-holderenheten inn i multigransesnitt-skoen til den når bakenden på skoene. Deretter må du passe på å stramme skruene ordentlig på hver side med en mynt e.l.

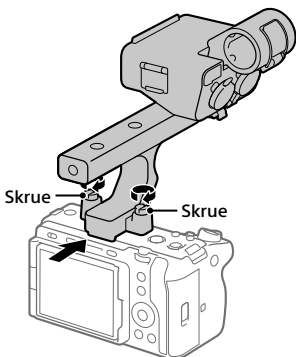

## Utføre innledende oppsett for kameraet

Ved å etablere en Bluetooth-tilkobling (paring) mellom kameraet og en smarttelefon, kan du utføre innledende kameraoppsett som innstilling av dato og klokkeslett, fra smarttelefonen. Installer den dedikerte appen på smarttelefonen på forhånd, og følg deretter trinn 1 til 4 under "Prosedyrer for innledende kameraoppsett."

### Installere den dedikerte smarttelefon-appen



Installer appen fra følgende nettside. Oppdater også den dedikerte appen til nyeste versjon. Spesifikasjonene for den dedikerte appen kan bli endret uten varsel.

<https://www.sony.net/ca/>

### Prosedyrer for innledende kameraoppsett

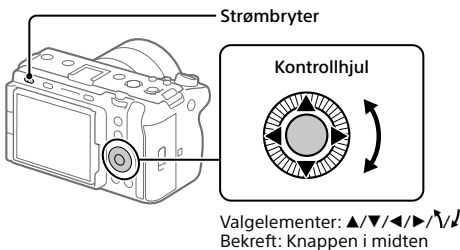

**1** Sett strømbryteren på "I" (På) for å slå på kameraet.

**2** Velg det ønskede språket, og trykk på midten av kontrollhjulet.

- Skjermbildet med merknad om personvern vises. Les merknaden om personvern angående biometri ved å åpne koblingen med smarttelefonen din e.l.

**3** Trykk på midten av kontrollhjulet.

**4** Følg instruksjonene på kameraskjermen for å koble kameraet til smarttelefonen og utføre innledende oppsett.

- Du kan også konfigurere eller endre de innledende innstillingene senere fra MENU på kameraet.

## Koble (pare) kameraet til smarttelefonen senere



Du finner mer informasjon om tilkoblingsmetoden på følgende nettadresse for Hjelpeveiledning:

[https://rd1.sony.net/help/ilc/2210\\_pairing/h\\_zz/](https://rd1.sony.net/help/ilc/2210_pairing/h_zz/)

# Opptak

## Ta opp film

MODE (modusknapp)

REC (opptaksknapp)

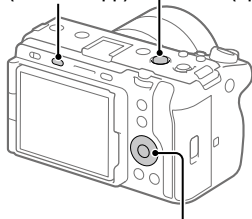

Kontrollhjul

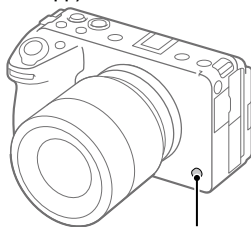

6/REC (Kundetilpasset 6/  
Opptak)-knapp

- 1 Trykk på MODE (modusknappen), bruk kontrollhjulet for å velge  (Film), og trykk deretter på midten.**
- 2 Trykk på REC (opptaksknappen) for å starte opptak.**  
Du kan starte filmopptak fra alle opptaksmodus i standardinnstillingen.
- 3 Trykk på REC-knappen igjen for å stoppe opptaket.**

## Ta stillbilder

- 1 Trykk på MODE (modusknappen), bruk kontrollhjulet for å velge ønsket opptaksmodus, og trykk deretter på midten av kontrollhjulet.
- 2 Trykk lukkerknappen halvveis ned for å fokusere.
- 3 Trykk lukkerknappen helt ned.

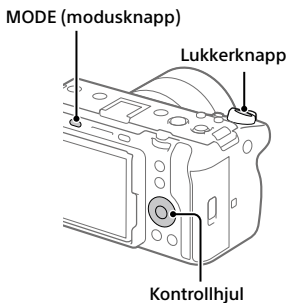

## Vise

- 1 Trykk på  (avspillingsknappen) for å bytte til avspillingsmodus.
- 2 Velg et bilde med kontrollhjulet.

Du kan gå til forrige bilde / neste bilde ved å trykke på venstre/høyre side av kontrollhjulet.

Trykk på knappen midt på kontrollhjulet for å starte avspillingen av en film.

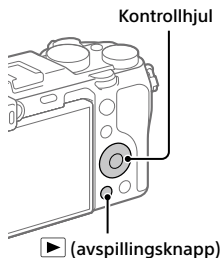

## Liste over MENU-elementer

Hvis du vil ha mer informasjon om menyinnstillingene på kameraet, kan du se følgende hjelpeveiledning-URL:



[https://rd1.sony.net/help/ilc/2210\\_menu/h\\_zz/](https://rd1.sony.net/help/ilc/2210_menu/h_zz/)

# Merknader for bruk

## Se også "Forholdsregler" i "Hjelpeveiledning".

### Håndtere produktet

- Dette kameraet er konstruert for å være motstandsdyktig mot støv og fukt, men det er ikke vanntett eller støvtett.
- Ikke utsett objektivet for sterke lyskilder, som f.eks. sollys. Som følge av objektivets lysforsterkende funksjon kan det medføre røyk, brann eller en funksjonsfeil inne i kamerahuset eller objektivet. Hvis du må du la kameraet være eksponert for en lyskilde, som for eksempel sollys, må du sette objektivdekselet på objektivet.
- Hvis sollys eller andre sterke lys kommer inn i kameraet gjennom objektivet, kan det fokusere inne i kameraet og forårsake røyk eller brann. Fest objektivdekselet når du oppbevarer kameraet. Når du tar bilder med bakgrunnsbelysning, må du sørge for at solen er tilstrekkelig langt unna synsvinkelen. Selv om den er litt borte fra synsvinkelen, kan det fortsatt forekomme røyk eller ild.
- Ikke utsett objektivet for direkte stråler, som for eksempel laserstråler. Det kan ødelegge bildesensoren og føre til at kameraet ikke virker som det skal.
- Ikke se på solen eller andre sterke lyskilder gjennom objektivet mens det er frakoblet. Dette kan føre til irreversibel skade på øynene, eller føre til at utstyret slutter å virke som det skal.
- Dette kameraet (inkludert tilbehør) inneholder magneter som kan påvirke pacemakere, programmerbare shuntventiler for behandling av hydrocefalus eller andre medisinske enheter. Dette kameraet må ikke plasseres i nærheten av personer som bruker slike medisinske enheter. Hvis du bruker slike medisinske enheter, må du høre med legen din før du bruker dette kameraet.
- Øk volumet gradvis. Plutselige høye lyder kan skade ørene dine. Vær spesielt forsiktig når du lytter med hodetelefoner.

- Sørg for å oppbevare kameraet, medfølgende tilbehør og minnekort utilgjengelig for barn. De kan komme til å svelges. Hvis dette skulle skje, må lege oppsøkes omgående.
- Mens kjøleviften er i bruk, må du være forsiktig slik at det ikke suges inn noen gjenstander i viften.

### Merknader om skjermen

- Skjermen er produsert med ekstremt høypris teknologi, og over 99,99 % av pikslene er i bruk for effektiv bruk. Det kan imidlertid forekomme at små svarte og/eller lyse punkter (med hvit, rød, blå eller grønn farge) vises kontinuerlig på skjermen. Disse punktene er ufullkommenheter som skyldes produksjonsprosessen, og de påvirker ikke de lagrede bildene på noen måte.
- Hvis skjermen blir ødelagt, må du avslutte bruken av kameraet umiddelbart. De ødelagte delene kan føre til skade på hender, ansikt, osv.

### Om fotografering med kontinuerlig fremtrekk

Det kan hende at skjermen blinker mellom opptaksskjermen og et svart skjerm bilde under kontinuerlig opptak. Hvis du holder blikket festet på skjermen i denne situasjonen, vil du kanskje merke symptomer på ubehag, for eksempel kvalme. Hvis du opplever ubehagelige symptomer, bør du holde opp å bruke kameraet, og konsultere legen din ved behov.

### Merknader om opptak over lengre tid av gangen, eller opptak av film i 4K-format

- Kamerahuset og batteriet kan bli varme under bruk, men det er normalt.
- Hvis du er i kontakt med kameraet med samme sted på huden i lengre tid, mens kameraet er i bruk, kan du få symptomer på forbrenning, som at huden blir rød eller får blemmer, selv om du ikke synes kameraet kjennes varmt ut. Vær spesielt oppmerksom i følgende situasjoner, og grunn et stativ e.l.
  - Når du bruker kameraet i omgivelser med høy temperatur

- Når personer med dårlig blodomløp eller redusert hudfølsomhet bruker kameraet
- Når du bruker kameraet med [Temp. auto. strøm av] stilt inn på [Høy]
- Ikke berør området rundt ventilasjonsåpningen i lengre perioder. Det kan føre til lavtemperaturbrannskader.

### Merknader om bruk av minnekort

- Når opptaket er avsluttet, kan minnekortet bli varmt. Dette er ikke feil.
- Hvis [A] (advarselsikon om overoppheting) vises på skjermen, må du ikke ta ut minnekortet av kameraet med én gang. Vent en stund etter at du har slått av kameraet, og ta deretter ut minnekortet. Hvis du berører minnekortet mens det er varmt, kan det hende du mister det i bakken og minnekortet kan bli ødelagt. Vær forsiktig når du tar ut minnekortet.

### Merknad om bruk av stativ

Bruk et stativ der skruen er kortere enn 5,5 mm. Ellers kan du ikke feste kameraet skikkelig, og kameraet kan ta skade.

### Objektiv/tilbehør fra Sony

Bruk av denne enheten med produkter fra andre produsenter kan påvirke ytelsen og føre til ulykker eller feil på kameraet.

### Advarsel om opphavsrettigheter

TV-programmer, filmer, videobånd og annet materiale kan være opphavsrettslig beskyttet. Uautoriserte opptak av slikt materiale kan stride mot bestemmelsene i Åndsverkloven.

### Om stedsinformasjon

Hvis du laster opp og deler stillbilder eller filmer som er tatt opp med dette kameraet på Internett mens stedsinformasjon er koblet til den dedikerte smarttelefon-appen, kan du utilsiktet avsløre stedsinformasjonen for en tredjepart. For å hindre at tredjeparter får stedsinformasjonen din, bør du deaktivere [Overføring av stedsinformasjon]-funksjonen i den dedikerte appen.

### Om å kassere dette produktet, eller å overføre det til andre

Før du kasserer dette produktet, eller overfører det til andre, må du følge nedenstående prosedyre for å beskytte private opplysninger.

- Velg [Tilbakestille innst.] → [Tilbakestille].

### Om å kassere et minnekort, eller å overføre det til andre

Selv utføring av [Formater] eller [Slett] på kameraet eller en datamaskin vil kanskje ikke slette alle dataene på minnekortet for godt. Før du overfører et minnekort til andre, anbefaler vi at du sletter alle data fullstendig ved hjelp av spesialprogramvare for sletting av data. Når du kasserer et minnekort, anbefaler vi at du ødelegger det fysisk.

### Merknad om nettverksfunksjoner

Når du bruker nettverksfunksjoner, kan det hende at utilsiktede tredjeparter på nettverket får tilgang til kameraet, avhengig av bruksmiljøet. Det kan for eksempel oppstå uautorisert tilgang til kameraet i nettverksmiljøer der en annen nettverksenhet er tilkoblet eller kan tilkobles uten tillatelse. Sony har intet ansvar for eventuelle tap eller skader forårsaket av tilkoblinger til slike nettverksmiljøer.

### Merknad om 5 GHz-båndet for trådløst LAN

Når du bruker funksjonen for trådløst LAN utendørs, skal du konfigurere båndet til 2,4 GHz i henhold til fremgangsmåten nedenfor.

- MENU →  (Nettverk) → [Wi-Fi] → [Wi-Fi-frekvensbånd]

### Slå av trådløse nettverksfunksjoner (Wi-Fi osv.) midlertidig

Når du går ombord i et fly e.l., kan du slå av alle trådløse nettverksfunksjoner midlertidig ved hjelp av [Flymodus].

### Hvordan slå av eller på Wi-Fi-funksjonen

Velg MENU →  (Nettverk) → [Wi-Fi] → [Wi-Fi-tilkobling] → [På] eller [Av].

### Hvordan slå av eller på Bluetooth-funksjonen

Velg MENU →  (Nettverk) → [Bluetooth] → [Bluetooth-funksjon] → [På] eller [Av].

## Merknader om XLR-holderenheten (inkludert)

- Før du kobler til/fra en ekstern mikrofon eller enhet til/fra INPUT1- eller INPUT2-kontakten, må du passe på å sette INPUT1 (LINE/MIC/MIC+48V)- eller INPUT2 (LINE/MIC/MIC+48V)-bryteren i en annen stilling enn "MIC+48V". Inn-/utplugging av kabelen til/fra den eksterne mikrofonen eller enheten mens bryteren er stilt inn på "MIC+48V" kan forårsake høy støy eller en funksjonsfeil på enheten.
- Når opptaket pågår, kan det tas opp drifts- og håndteringslyder fra kameraet eller objektivet. Hvis du berører holderen mens opptaket pågår, vil det føre til at støyen kommer med på opptaket.
- Når opptaket pågår, må du ikke endre innstillingene for INPUT1- eller INPUT2-bryteren.
- Hvis mikrofonen på holderen er i nærheten av en høyttaler, kan det oppstå akustisk feedback. I så fall må du flytte holderen bort fra høyttaleren for å tillate maksimal avstand mellom mikrofonen og høyttaleren, eller dempe høyttalervolumet.
- Hvis det er støv eller vanndråper på overflaten av mikrofonen, er det ikke sikkert at opptaket blir vellykket. Sørg for at du rengjør mikrofonoverflaten før du bruker holderen.
- Slå av kameraet før du fester/fjerner holderen.
- Når holderen er koblet til kameraet og HANDLE AUDIO ON/OFF-bryteren er stilt inn på ON, kan ikke kameraets interne mikrofon ta opp inngangslyden.
- Når du fester holderen til kameraet, må du feste de to festeskruene for holderen ordentlig. Hvis du bruker holderen uten å feste festeskruene for holderen, kan multigrensesnitt-skoens terminal bli ødelagt eller holderen kan falle av.

## Strømkabel

### For kunder i Storbritannia, Irland, Malta, Kypros og Saudi-Arabia

Bruk strømkabelen (A).

Av hensyn til sikkerheten er ikke strømkabelen (B) beregnet på bruk i ovennevnte land/regioner, og skal derfor ikke brukes der.

### For kunder i andre EU-land/regioner

Bruk strømkabelen (B).

(A)

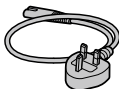

(B)



## For kunder i Europa

Effekten som leveres av laderen må være mellom min 2,5 watt og maks 27 watt, som kreves av radioutstyret for å oppnå maksimal ladehastighet.

USB PD hurtiglading



Hvis strømstyringsfunksjonen deaktiveres, øker produktets energiforbruk.

## Spesifikasjoner

### Kamera

#### [System]

Kameratype: Digitalkamera med utskiftbart objektiv

Objektiv: Sony-objektiv med E-fatning

#### [Bildesensor]

Bildeformat: 35 mm full bildestørrelse (35,6 mm × 23,8 mm), CMOS-bildesensor

Kameraets effektive pikselantall: Ca. 12 100 000 piksler

Kameraets totale pikselantall: Ca. 12 900 000 piksler



## [Skjerm]

7,5 cm (type 3,0) TFT-stasjon,  
berøringsskjerm

## [Generelt]

Nominell inngangseffekt:  
7,2 V , 7,3 W (under filmopptak)

Brukstemperatur:  
0 til 40 °C

Oppbevaringstemperatur:  
-20 til 55 °C

Mål (B/H/D) (ca.):  
129,7 × 77,8 × 84,5 mm

Vekt (ca.):  
715 g (inkludert batteri, SD-kort)

## [Trådløst LAN]

Støttet format: IEEE 802.11 a/b/g/n/ac

Frekvensbånd: 2,4 GHz/5 GHz

Sikkerhet: WEP/WPA-PSK/WPA2-PSK

Tilkoblingsmetode:  
Wi-Fi Protected Setup™ (WPS)/  
manuell

Tilgangsmetode: Infrastrukturmodus

## [Øko og energisparing]

Strømforbruk (AV-modus):  
Ikke tilgjengelig

Strømforbruk (Standby-modus/Lav  
strøm-modus): 0,5 W

Strømforbruk (Standby-modus med  
nettverkstilkobling):  
2,0 W (Bluetooth) / 2,0 W (alle  
terminaler og nettverk tilkoblet)

Lav strøm-modus aktivert:  
Innen 20 minutter (standard)

Standby-modus med  
nettverkstilkobling aktivert:  
Innen 20 minutter (standard)

## XLR-holderenhet

Vekt (ca.): 300 g

## Batterilader BC-QZ1

Nominell inngangseffekt:  
100–240 V , 50/60 Hz, 0,38 A

Nominell utgangseffekt:  
8,4 V , 1,6 A

## Oppladbart batteri NP-FZ100

Nominell nettspenning: 7,2 V 

## Anbefalt USB PD-kompatibel vekselstrømadapter

Inngang: 100–240 V , 50/60 Hz

Utgang: 9 V  / 2 A eller mer,  
15 V  / 2 A eller mer

Forbehold om endringer i design og  
spesifikasjoner uten nærmere varsel.

## Varemerker

- XAVC S og  er varemerker for Sony Group Corporation.
- XAVC HS og  er varemerker for Sony Group Corporation.
- USB Type-C® og USB-C® er registrerte varemerker for USB Implementers Forum.
- Wi-Fi, Wi-Fi-logoen og Wi-Fi Protected Setup er registrerte varemerker eller varemerker for Wi-Fi Alliance.
- QR Code er et varemerke for Denso Wave Inc.
- I tillegg er system- og produktnavn som brukes i denne håndboken som regel varemerker eller registrerte varemerker for sine respektive utviklere eller produsenter. Merkene ™ og ® brukes imidlertid kanskje ikke i alle tilfeller i denne håndboken.

Du finner mer informasjon om dette produktet og svar på vanlige spørsmål på nettsidene våre for brukerstøtte.

<https://www.sony.net/>

NO

## Om vejledningen til dette kamera

Denne vejledning beskriver de nødvendige forberedelser til start af brug af produktet, grundlæggende betjening osv. For detaljer skal du se "Hjælpevejledning" (webvejledning).



### "Hjælpevejledning" (Webvejledning)

[https://rd1.sony.net/help/ilc/2210/h\\_zz/](https://rd1.sony.net/help/ilc/2210/h_zz/)

ILME-FX3 Hjælpevejledning



# Forberedelser

## Kontrol af de medfølgende dele

Tallet i parentes angiver antallet.

- Kamera (1)
- Batterilader (1)
- Netledning (1)\* (følger med i visse lande/og områder)  
\* Der kan følge flere netledninger med udstyret. Brug den, der passer til dit land/område. Se "Bemærkninger om brug".
- Genopladelig batteripakke NP-FZ100 (1)
- USB Type-C®-kabel (1)
- XLR-håndtagsenhed (1)
- Tilbehørsskosæt (1)
- Kamerahusdæksel (1) (monteret på kameraet)
- Dæksel til sko (1) (monteret på kameraet)
- Håndtagets dæksel til sko (1) (monteret på håndtaget)
- Startvejledning (denne vejledning) (1)
- Referencevejledning (1)

## Identificering af dele

For detaljer om identificering af dele skal du se den følgende URL-adresse til Hjælpevejledning:



[https://rd1.sony.net/help/ilc/2210\\_parts/h\\_zz/](https://rd1.sony.net/help/ilc/2210_parts/h_zz/)

## Klargøring af batteripakken

### 1 Sæt batteripakken i batteriladeren, og slut den til en stikkontakt vha. netledningen (medfølger).

- Placer batteripakken på batteriladeren i retningen **▲**. Skub batteriet så langt i pilens retning som det er muligt.
- Når opladningen starter, lyser CHARGE-lampen på batteriladeren. Når opladningen er færdig, slukker CHARGE-lampen og alle indikatorerne.

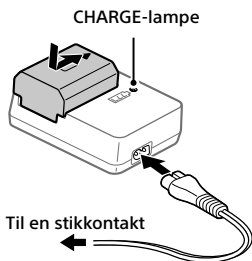

### 2 Sæt batteripakken ind i kameraet.

- Åbn batteridækslet, og isæt derefter batteriet, mens du trykker på låsemekanismen.

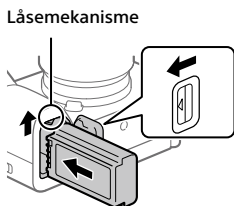

## Isætning af et hukommelseskort i kameraet

Du kan anvende CFexpress Type A-hukommelseskort og SD-hukommelseskort med dette kamera.

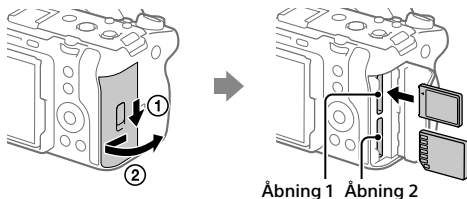

### Åbn hukommelseskortdækslet, og indsæt hukommelseskortet i åbning 1.

- Både åbning 1 og åbning 2 understøtter CFexpress Type A-hukommelseskort og SD-hukommelseskort.
- Isæt et CFexpress Type A-hukommelseskort med etiketten vendt mod skærmen og et SD-hukommelseskort med terminalen vendt mod skærmen. Sæt kortet i, indtil det klikker på plads.
- Du kan ændre, hvilken åbning til hukommelseskortet der skal anvendes, ved at vælge MENU → (Optagelse) → [Medie] → [Opt.medieindstil.] → [Optagemedie] eller [Optagemedie]. Åbning 1 anvendes i standardindstillingerne.

#### Tip!

- Når du anvender et hukommelseskort med kameraet for første gang, anbefales det, at du formaterer kortet på kameraet for at opnå en mere stabil ydelse af hukommelseskortet.

## Montering af et objektiv

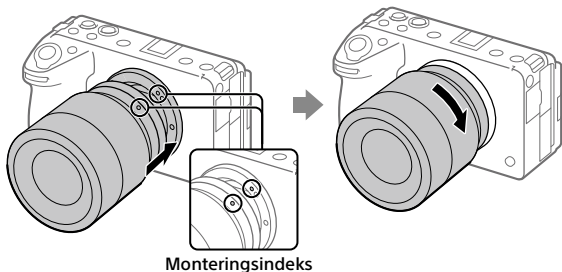

- 1** Fjern kamerahusdækslet fra kameraet og det bagerste objektivdæksel fra objektivets bagside.
- 2** Monter objektivet ved at rette de to hvide indeksemærker (monteringsindekser) på objektivet og kameraet ind efter hinanden.
- 3** Mens du forsigtigt skubber objektivet mod kameraet, skal du dreje objektivet langsomt i pilens retning, indtil det klikker på plads i den låste position.

## Montering af XLR-håndtagsenheden (medfølger)

Ved montering af XLR-håndtagsenheden kan der slutes op til fire lydenheder til kameraet på samme tid.

- 1** Fjern dækslet til skoen fra kameraet og håndtagets dæksel til skoen fra XLR-håndtagsenheden.
- 2** Skub XLR-håndtagsenheden ind i multiinterface-tilbehørsskoen, indtil den når bagsiden af skoen. Sørg derefter for at spænde skrueene på begge sider med en mønt eller lignende.

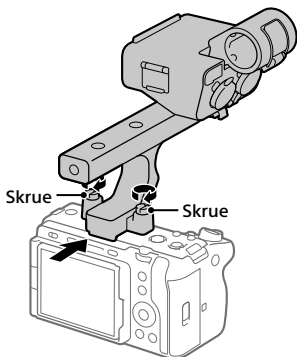

## Udførelse af den indledende opsætning for kameraet

Ved at forbinde (parre) kameraet og en smartphone med Bluetooth kan du foretage den indledende kameraopsætning, som f.eks. indstilling af dato og klokkeslæt, fra smartphonen. Installer den dedikerede applikation på din smartphone på forhånd, og følg derefter trin 1 til 4 under "Procedurer for den indledende kameraopsætning".

### Installation af den dedikerede smartphoneapplikation



Installer applikationen fra den følgende webside. Opdater også til den seneste version af den dedikerede applikation. Specifikationerne for den dedikerede applikation kan ændres uden varsel.

<https://www.sony.net/ca/>

### Procedurer for den indledende kameraopsætning

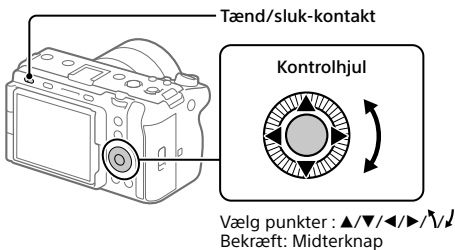

**1** Indstil tænd/sluk-kontakten på "I" (Til) for at tænde for kameraet.

**2** Vælg det ønskede sprog, og tryk derefter på midten af kontrolhjulet.

- Skærmen med meddelelsen om beskyttelse af personlige oplysninger vises. Læs meddelelsen om beskyttelse af personlige oplysninger angående biometri ved at åbne linket vha. din smartphone osv.

**3** Tryk på midten af kontrolhjulet.

**4** Følg instruktionerne på kameraskærmen for at forbinde kameraet med din smartphone og udføre den indledende opsætning.

- Du kan også konfigurere eller ændre de første indstillinger senere fra MENU på kameraet.

## Tilslutning (parring) af kameraet med din smartphone senere



For detaljer om tilslutningsmetoden skal du se den følgende Hjælpevejledning-URL:

[https://rd1.sony.net/help/ilc/2210\\_pairing/h\\_zz/](https://rd1.sony.net/help/ilc/2210_pairing/h_zz/)

# Optagelse

## Optagelse af film

MODE (Tilstand)-knap

REC (Optagelse)-knap

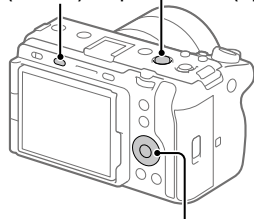

Kontrolhjul

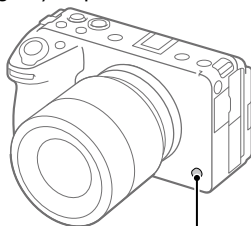

6/REC (Brugerdefineret 6/  
Optagelse)-knap

- 1 Tryk på MODE (Tilstand)-knappen, og anvend kontrolhjulet til at vælge  (Film), og tryk derefter på midten.**
- 2 Tryk på REC (Optagelse)-knappen for at starte optagelsen.**  
Filmoptagelse kan startes fra enhver optagetilstand i standardindstillingen.
- 3 Tryk på REC-knappen igen for at stoppe optagelsen.**



## Optagelse af stillbilleder

- 1 Tryk på **MODE (Tilstand)**-knappen, og anvend kontrolhjulet til at vælge den ønskede optagetilstand, og tryk derefter på midten af kontrolhjulet.
- 2 Tryk udløserknappen halvvejs ned for at fokusere.
- 3 Tryk udløserknappen helt ned.

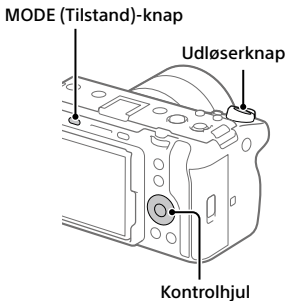

## Visning

- 1 Tryk på  (**Afspil**)-knappen for at skifte til afspilningstilstanden.
- 2 Vælg et billede med kontrolhjulet.

Du kan flytte til den forrige billede/næste billede ved at trykke på den venstre/højre side af kontrolhjulet. For at starte afspilning af en film skal du trykke på midterknappen på kontrolhjulet.

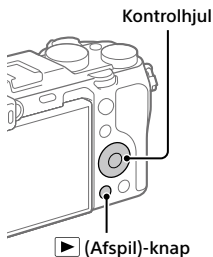

## Liste over MENU-punkter

Du kan finde flere oplysninger om menuindstillingerne på kameraet på følgende URL-adresse til Hjælpevejledning:



[https://rd1.sony.net/help/ilc/2210\\_menu/h\\_zz/](https://rd1.sony.net/help/ilc/2210_menu/h_zz/)

# Bemærkninger om brug

Se også "Forholdsregler" i "Hjælpevejledning".

## Bemærkninger angående håndtering af produktet

- Dette kamera er designet til at være modstandsdygtigt over for støv og fugt, men det er ikke vandtæt eller støvtæt.
- Efterlad ikke objektivet udsat for en kraftig lyskilde som f.eks. sollys. På grund af objektivets kondenserende funktion kan dette muligvis forårsage røg, brand eller en funktionsfejl inden i kamerahuset eller objektivet. Hvis du er nødt til at efterlade kameraet udsat for en lyskilde som f.eks. sollys, skal du montere objektivdækslet på objektivet.
- Hvis der kommer sollys eller andet stærkt lys ind i kameraet gennem objektivet, kan det muligvis fokuseres inden i kameraet og forårsage røg eller brand. Fastgør objektivdækslet, når du opbevarer kameraet. Ved optagelse med modlys skal du sørge for at holde solen tilstrækkeligt langt væk fra billedvinklen. Selv om den er en smule væk fra billedvinklen, kan der stadig opstå røg eller brand.
- Udsæt ikke objektivet direkte for stråler som f.eks. laserstråler. Det kan muligvis beskadige billedsensoren og forårsage funktionsfejl på kameraet.
- Kig ikke på sollys eller en kraftig lyskilde gennem objektivet, når det er afmonteret. Dette kan muligvis medføre uoprettelig skade på øjnene eller forårsage en funktionsfejl.
- Dette kamera (inklusive tilbehør) indeholder magnet(er), som muligvis kan interferere med pacemakere, programmerbare shuntventiler til hydrocephalusbehandling eller andet medicinsk udstyr. Placer ikke dette kamera i nærheden af personer, som anvender sådan medicinsk udstyr. Konsulter din læge inden du anvender dette kamera, hvis du anvender nogen former for sådan medicinsk udstyr.
- Skru gradvist op for lydstyrken. Pludselige høje lyde kan beskadige dine ører. Vær især forsigtig, når du lytter til hovedtelefoner.

- Efterlad ikke kameraet, det medfølgende tilbehør eller hukommelseskort inden for små børns rækkevidde. De kan muligvis blive slugt ved et uheld. Hvis dette sker, skal der straks opsøges læge.
- Mens køleventilatoren er i brug, skal du passe på, at der ikke bliver suget genstande ind i ventilatoren.

## Bemærkninger om skærmen

- Skærmen er fremstillet ved hjælp af ekstremt præcise højteknologi, og mere end 99,99% af alle pixels fungerer effektivt. Der kan dog forekomme nogle små sorte prikker og/eller lyse prikker (med hvid, rød, blå eller grøn farve), som konstant vises på skærmen. Disse er ufuldkommenheder pga. fremstillingsprocessen og påvirker på ingen måde de optagede billeder.
- Hvis skærmen beskadiges, skal du straks stoppe med at anvende kameraet. De beskadigede dele kan muligvis forvolde skade på hænder, ansigt osv.

## Bemærkninger om kontinuerlig optagelse

Under kontinuerlig optagelse kan skærmen muligvis glimtvis skifte mellem optageskærmen og en sort skærm. Hvis du fortsætter med at kigge på skærmen i denne situation, kan du muligvis opleve ubehagelige symptomer som f.eks. en følelse af utilpashed. Hvis du oplever ubehagelige symptomer, skal du stoppe med at anvende kameraet og opsøge din læge om nødvendigt.

## Bemærkninger om optagelse i længere tidsperioder eller optagelse af 4K-film

- Kamerahuset og batteriet kan blive varme under brug – dette er normalt.
- Hvis den samme del af din hud rører ved kameraet i en lang periode under brug af kameraet, kan det muligvis medføre symptomer på forbrænding ved lav temperatur, som for eksempel rødme eller blæredannelse, selvom du ikke føler, at kameraet er varmt. Vær særlig opmærksom i de følgende situationer og brug et stativ osv.
  - Når du bruger kameraet i omgivelser med en høj temperatur

- Når nogen med dårligt blodkredsløb eller nedsat hudfølelse anvender kameraet
- Når kameraet anvendes med [Auto sluk strøm-tmp] indstillet til [Høj]
- Rør ikke ved området omkring ventilationsudtaget i længere tid. Det kan medføre forbrændinger ved lav temperatur.

### Bemærkninger til brug af hukommelseskort

- Når optagelse er afsluttet, kan hukommelseskortet muligvis blive varmt. Dette er ikke en funktionsfejl.
- Hvis [ ] (advarselsikon for overophedning) vises på skærmen, må du ikke fjerne hukommelseskortet fra kameraet med det samme. I stedet skal du vente et stykke tid efter, at du har slukket for kameraet, og derefter fjerne hukommelseskortet. Hvis du trykker på hukommelseskortet, mens det er varmt, kan du tabe det, og hukommelseskortet kan muligvis blive beskadiget. Vær forsigtig, når du fjerner hukommelseskortet.

### Bemærkninger om brug af et stativ

Brug et stativ med en skrue, som er mindre end 5,5 mm lang. Ellers kan du ikke fastgøre kameraet ordentligt, og der kan opstå beskadigelse af kameraet.

### Sony-objektiver/tilbehør

Brug af enheden med produkter fra andre producenter kan muligvis påvirke dens ydelse og medføre uheld eller funktionsfejl.

### Advarsel om ophavsretigheder

Tv-programmer, film, videobånd og andet materiale kan være ophavsretligt beskyttet. Uautoriseret optagelse af ophavsretligt beskyttet materiale er i strid med bestemmelserne i lovene om ophavsret.

### Bemærkninger om stedinformation

Hvis du uploader og deler stillbilleder eller film taget med dette kamera på internettet, mens stedinformationen er knyttet til den dedikerede smartphoneapplikation, kan du ved et uheld komme til at afsløre stedinformationen over for en tredjepart. For at forhindre, at tredjeparter får adgang til din

stedinformation, skal du deaktivere [Stedinformationslænkning]-funktionen for den dedikerede applikation.

### Bemærkninger om bortskaffelse eller overdragelse af dette produkt til andre

Inden dette produkt bortskaffes eller overdrages til andre, skal du sørge for at udføre den følgende betjening for at beskytte privat information.

- Vælg [Nulstil indstilling] → [Initialiser].

### Bemærkninger om bortskaffelse eller overdragelse af et hukommelseskort til andre

Selvom du udfører [Formater] eller [Slet] på kameraet eller en computer, sletter det muligvis ikke dataene på hukommelseskortet fuldstændigt. Inden du overdrager et hukommelseskort til andre, anbefaler vi, at du sletter dataene fuldstændig vha. software til datasletning. Når du bortskaffer et hukommelseskort, anbefaler vi, at du fysisk ødelægger det.

### Bemærkninger om netværksfunktioner

Når du bruger netværksfunktioner, kan utilsigtede tredjeparter på netværket få adgang til kameraet, afhængigt af brugermiljøet. For eksempel kan uautoriseret adgang til kameraet forekomme i netværksmiljøer, hvor en anden netværksenhed er tilsluttet eller kan oprette forbindelse uden tilladelse. Sony påtager sig intet ansvar for tab eller beskadigelse forårsaget af tilslutning til sådanne netværksmiljøer.

### Bemærk angående 5 GHz-båndet for trådløst LAN

Når du anvender den trådløse LAN-funktion udendørs, skal du indstille båndet til 2,4 GHz ved at følge proceduren nedenfor.

- MENU →  (Netværk) → [Wi-Fi] → [Wi-Fi-frekvensbånd]

### Sådan slås trådløse netværksfunktioner (Wi-Fi osv.) midlertidigt fra

Når du går om bord på et fly osv., kan du slå alle trådløse netværksfunktioner midlertidigt fra vha. [Flytilstand].

### Sådan slås Wi-Fi-funktionen til eller fra

Vælg MENU →  (Netværk) → [Wi-Fi] → [Wi-Fi-tilslutning] → [Til] eller [Fra].

## Sådan slås Bluetooth-funktionen til eller fra

Vælg MENU →  (Netværk) → [Bluetooth] → [Bluetooth-funktion] → [Til] eller [Fra].

## Bemærkninger til XLR-håndtagsenheden (medfølger)

- Inden du tilslutter/frakobler en ekstern mikrofon eller enhed til/ fra INPUT1- eller INPUT2-stikket, skal du sørge for at indstille INPUT1 (LINE/MIC/MIC+48V)- eller INPUT2 (LINE/MIC/MIC+48V)-kontakten til en anden position end "MIC+48V". Hvis du tilslutter/fjerner kablet til/fra den eksterne mikrofon eller enhed, mens kontakten er indstillet til "MIC+48V", kan det medføre højtlydt støj eller en funktionsfejl på enheden.
- Mens optagelse er i gang, kan der muligvis blive optaget betjenings- og håndteringslyde fra kameraet eller objektivet. Hvis håndtaget berøres, mens optagelse er i gang, vil det medføre støj, som medtages i optagelsen.
- Når optagelse er i gang, må du ikke ændre indstillingerne for INPUT1- eller INPUT2-kontakten.
- Hvis håndtagets mikrofon er i nærheden af en højttaler, kan der opstå akustisk feedback. I så fald skal du flytte håndtaget væk fra højttaleren for at muliggøre den maksimale afstand mellem mikrofonen og højttaleren, eller skrue ned for højttalerlydstyrken.
- Hvis der er støv eller vanddråber på mikrofonens overflade, kan der muligvis ikke foretages optagelse. Sørg for at rengøre mikrofonens overflade, før du bruger håndtaget.
- Sluk for kameraet inden montering/afmontering af håndtaget.
- Når håndtaget er tilsluttet til kameraet, og HANDLE AUDIO ON/OFF-kontakten er indstillet til ON, kan den interne mikrofon i kameraet ikke optage lydindgangen.
- Når du fastgør håndtaget på kameraet, skal du stramme de to skruer til fastgørelse af håndtaget ordentligt. Brug af håndtaget uden at stramme skruerne til håndtagstilbehøret kan beskadige multiinterface-tilbehørssoens terminal eller medføre, at håndtaget falder af.

## Netledning

For kunderne i UK, Irland, på Malta, Cypern og i Saudi-Arabien

Brug netledningen (A).

Af sikkerhedshensyn er netledningen (B) ikke beregnet til landene/regionerne ovenfor, og må derfor ikke anvendes der.

For kunder i andre EU-lande/regioner

Brug netledningen (B).

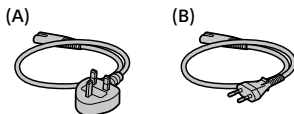

## Til kunder i Europa

Opladerens effekt skal være mellem minimum 2,5 W, som radioudstyret kræver, og maksimalt 27 W for at opnå maksimal opladningshastighed.

USB PD hurtig opladning



Deaktivering af strømstyringsfunktionen vil forøge produktets energiforbrug.

## Specifikationer

### Kamera

#### [System]

Kameratype: Digitalkamera med udskifteligt objektiv

Objektiv: Sony E-fatningsobjektiv

#### [Billedsensor]

Billedformat: 35 mm fuld størrelse (35,6 mm × 23,8 mm), CMOS-billedsensor

Kameraets effektive pixelantal: Ca. 12 100 000 pixels

Kameraets samlede pixelantal: Ca. 12 900 000 pixels

## [Skærm]

7,5 cm (3,0 type) TFT-drev,  
berøringspanel

## [Generelt]

Nominel indgang: 7,2 V , 7,3 W  
(under filmoptagelse)

Driftstemperatur: 0 til 40 °C

Opbevaringstemperatur: -20 til 55 °C

Mål (B/H/D) (Ca.):

129,7 × 77,8 × 84,5 mm

Vægt (Ca.):

715 g (inklusive batteripakke,  
SD-kort)

## [Trådløst LAN]

Understøttet format:

IEEE 802.11 a/b/g/n/ac

Frekvensbånd: 2,4 GHz/5 GHz

Sikkerhed: WEP/WPA-PSK/WPA2-PSK

Tilslutningsmetode:

Wi-Fi Protected Setup™ (WPS)/  
Manuel

Adgangsmetode: Infrastrukturtilstand

## [Øko og energibesparelse]

Strømforsbrug (Fra-tilstand):

Ikke til rådighed

Strømforsbrug (Standbytilstand/Lav  
strøm-tilstand): 0,5 W

Strømforsbrug (Netværksforbundet  
standbytilstand):

2,0 W (Bluetooth) / 2,0 W (alle  
terminaler og netværk tilsluttet)

Lav strøm-tilstand aktiveret:

Inden for 20 minutter (standard)

Netværksforbundet standbytilstand  
aktiveret:

Inden for 20 minutter (standard)

## XLR-håndtagsenhed

Vægt (Ca.): 300 g

## Batterilader BC-QZ1

Nominel indgang:

100 - 240 V , 50/60 Hz, 0,38 A



Nominel udgang: 8,4 V , 1,6 A

## Genopladelig batteripakke NP-FZ100

Nominel spænding: 7,2 V 

## Anbefalet USB PD-kompatibel AC-adapter

Indgang: 100 - 240 V , 50/60 Hz

Udgang: 9 V  / 2 A eller mere,  
15 V  / 2 A eller mere

Ret til ændring af design og tekniske  
data uden varsel forbeholdes.

## Varemærker

- XAVC S og  er varemærker tilhørende Sony Group Corporation.
- XAVC HS og  er varemærker tilhørende Sony Group Corporation.
- USB Type-C® og USB-C® er registrerede varemærker tilhørende USB Implementers Forum.
- Wi-Fi, Wi-Fi-logoet og Wi-Fi Protected Setup er registrerede varemærker eller varemærker tilhørende Wi-Fi Alliance.
- QR Code er et varemærke tilhørende Denso Wave Inc.
- Desuden er navne på systemer og produkter, som er anvendt i denne vejledning, generelt varemærker eller registrerede varemærker tilhørende de respektive udviklere eller producenter. Betegnelserne ™ eller ® anvendes imidlertid muligvis ikke i alle tilfælde i denne vejledning.

Der findes flere oplysninger om dette produkt samt svar på ofte stillede spørgsmål på vores websted til kundesupport.

<https://www.sony.net/>













