

**FUJIFILM**

DIGITAL CAMERA

**X-T5**

**FF220001**

Bedienungsanleitung

## Einleitung

Vielen Dank, dass Sie dieses Gerät erworben haben. Lesen Sie diese Anleitung vor dem Gebrauch der Kamera aufmerksam durch. Bewahren Sie die Anleitung an einem Ort auf, zu dem alle Benutzer dieses Produkts Zugang haben.

### Neueste Informationen

Die neuesten Version der Anleitungen finden Sie auf:

<https://fujifilm-dsc.com/en-int/manual/>



Diese Website lässt sich nicht nur von Ihrem Computer aus aufrufen, sondern auch von Smartphones und Tablets. Sie enthält auch Informationen zur Softwarelizenz.



Informationen über Firmware-Updates erhalten Sie auf:

<https://fujifilm-x.com/support/download/firmware/cameras/>



# Kapitel

---

<b>Menü-Übersicht</b>	iv
<b>1 Vor der Inbetriebnahme</b>	1
<b>2 Erste Schritte</b>	33
<b>3 Grundlagen Aufnahme &amp; Wiedergabe Fotos</b>	51
<b>4 Grundlagen Aufnahme &amp; Wiedergabe Videos</b>	61
<b>5 Fotos aufnehmen</b>	71
<b>6 Die Aufnahmemenüs</b>	117
<b>7 Wiedergabe und Wiedergabemenü</b>	219
<b>8 Netzwerk-/USB-Funktionen und Einstellungen</b>	247
<b>9 Die Setupmenüs</b>	271
<b>10 Schnellzugriff</b>	311
<b>11 Systemperipherie und optionales Zubehör</b>	333
<b>12 Technische Hinweise</b>	355

# Menü-Übersicht



Nachstehend sind die Kamera-Menüpunkte aufgeführt.









## Aufnahmemenüs

Einstellungen für das Aufnehmen von Fotos oder Videos vornehmen.

 Einzelheiten ab Seite 117.

## Bildmenüs



 Die mit den Symbolen  und  gekennzeichneten Punkte stehen sowohl in den Menüs für die Standbildfotografie als auch für die Videoaufnahme zur Verfügung. Änderungen dieser Menüpunkte gelten auch für den Menüpunkt im anderen Menü.













 BILDQUALITÄTS-EINSTELLUNG		 BILDQUALITÄTS-EINSTELLUNG		
1/4	BILDGRÖSSE	:118	HOHE ISO-NR	:132
	BILDQUALITÄT	:119	KLARHEIT	:132
	RAW-AUFNAHME	:120	NR LANGZ. BELICHT.	:132
	JPEG/HEIF AUSWÄHLEN	:121	OBJEKTIVMOD.-OPT.	:133
	FILMSIMULATION	:122	3/4 FARBRAUM	:133
	MONOCHROME FARBE	:124	PIXEL-MAPPING	:133
	KÖRNEREFFEKT	:124	 BEN.EINST. AUSW.	:134
	FARBE CHROME-EFFEKT	:125	 BEN.EINST. BEARBEITEN/SPEICHER	:134
	FARBE CHROM FX BLAU	:125	4/4 AUTO-UPDATE-BENUTZDEFINIERUNGS-EINSTELL.	:139
	HAUT-EFFEKT WEICH	:125	  ADAPTEREINST.	:140
2/4	WEISSABGLEICH	:126		
	DYNAMIKBEREICH	:130		
	D-BEREICHPRIORITÄT	:130		
	TONKURVE	:131		
	FARBE	:131		
SCHÄRFE	:131			











<b>AF/MF-EINSTELLUNG</b>		
1/3	<b>FOKUSSIERBEREICH</b>	143
	<b>AF MODUS</b>	143
	<b>AF-C BENUTZERDEF.EINST.</b>	144
	<b>AF-MODUS D. AUSR. SPEICH.</b>	148
	<b>AF-PUNKTKANZEIGE</b>	148
	<b>FOKUSPUNKT-SCROLLEN</b>	148
	<b>ANZAHL DER FOKUSSIERPUNKTE</b>	149
	<b>PRE-AF</b>	149
2/3	<b>HILFSLICHT</b>	150
	<b>GES./AUGEN-ERKENN.-EINST.</b>	151
	<b>OBJEKTERKENNUNGS-EINSTELLUNG</b>	153
	<b>AF+MF</b>	155
	<b>MF-ASSISTENT</b>	156
	<b>FOKUSKONTROLLE</b>	156
	<b>SPERRE SPOT-AE &amp; FOKUSS.</b>	157
	<b>EINST. SOFORT-AF</b>	157
	<b>TIEFENSCHÄRFESKALA</b>	157
3/3	<b>PRIO. AUSLÖSEN/FOKUS</b>	158
	<b>AF-BEREICHSBEGRENZUNG</b>	159
	<b>TOUCHSCREEN-MODUS</b>	160
<b>AUFNAHME-EINSTELLUNG</b>		
1/3	<b>DRIVE-EINSTELLUNG</b>	162
	<b>SPORT-SUCHER-MODUS</b>	167
	<b>PRE-AUFNAHME ES</b>	168
	<b>SELBSTAUSLÖSER</b>	168
	<b>SELBSTAUSLÖSER SPEICHERN</b>	169
	<b>SELBSTAUSLÖSER-INDIKATOR</b>	169
	<b>AE-MESSUNG</b>	169
	<b>AUSLÖSEERTYP</b>	170
	<b>INTERVALLAUFN. MIT TIMER</b>	171
	<b>INTERVALLAUFNAHME MIT BELICHTUNGSKORREKTUR</b>	172
	<b>INTERVALL-PRIORITÄTSMODUS</b>	173
2/3	<b>FLIMMERREDUZIERUNG</b>	173
	<b>EINSTELL. FLIMMERFREIE AUSLÖSEGESCHW.</b>	174
	<b>IS MODUS</b>	174
	<b>AUTOM. ISO-EINST.</b>	175
	<b>DIGITALE TELE-KONV.</b>	175
	<b>MEHRFACHBELICHTUNG</b>	176
3/3	<b>PIXEL SHIFT MULTI AUFNAHME</b>	177
	<b>DRAHTLOS-KOMM.</b>	179
<b>BLITZ-EINSTELLUNG</b>		
	<b>EINSTELLUNG BLITZFUNKTION</b>	180
	<b>ROTE-AUGEN-KORR.</b>	180
	<b>TTL-LOCK Modus</b>	181
	<b>LED-LICHT-EINSTELLUNG</b>	181
	<b>COMMANDER-EINSTELLUNG</b>	182
	<b>CH EINSTELLUNG</b>	182
<b>FILM-EINSTELLUNG</b>		
	<b>VIDEO MODUS</b>	183
	<b>HOCHGESCHWINDIGKEITSAUFNAHME</b>	183
	<b>MEDIENAUFNAHME-EINSTELLUNG</b>	183
	<b>STABI-MODUS</b>	184
	<b>STABI-MODUS-BOOST</b>	184
	<b>AUDIOEINSTELLUNG</b>	184
	<b>AUFNAHME INDIKATOR</b>	186

## Videomenüs



Die mit den Symbolen  und  gekennzeichneten Punkte stehen sowohl in den Menüs für die Standbildfotografie als auch für die Videoaufnahme zur Verfügung. Änderungen dieser Menüpunkte gelten auch für den Menüpunkt im anderen Menü.

FILM-EINSTELLUNG		
	ÜBERSICHT FILM-EINSTELLUNGEN	187
	VIDEO MODUS	188
	HOCHGESCHWINDIGKEITSAUFNAHME	189
1/3	 SELBSTAUSLÖSER	190
	MEDIENAUFNAHME-EINSTELLUNG	190
	HDMI-AUSGABE-EINSTELLUNG	192
	FILM CROP FIX	193
	F-Log/HLG AUFZEICHNUNG	194
	EINSTELLUNG DATENEbene	195
	 AE-MESSUNG	195
	 EINSTELL. FLIMMERFREIE AUSLÖSEGESCHW.	195
2/3	 STABI-MODUS	196
	 STABI-MODUS-BOOST	196
	ZEBRA-EINSTELLUNG	197
	ZEBRA-STUFE	197
	FILM-OPTIMIERTE STEUERUNG  	198
	 AUFNAHME INDIKATOR	198
	KONTROLLEUCHE	199
	 BEN.EINST. AUSW.	200
3/3	 BEN.EINST. BEARBEITEN/SPEICHER	200
	 AUTOMAT. AKTUAL. BENUTZERDEF. EINST.	200
	  DRAHTLOS-KOMM.	200

BILDQUALITÄTS-EINSTELLUNG		
	 FILMSIMULATION	201
	 MONOCHROME FARBE	201
	 WEISSABGLEICH	202
1/2	 DYNAMIKBEREICH	202
	 TONKURVE	202
	 FARBE	202
	 SCHÄRFE	203
	 HOHE ISO-NR	203
	INTERFRAME-RAUSCHUNTERDRÜCKUNG	203
2/2	 VIGNETTIERUNG-KOR	204
	  ADAPTEREINST.	204

AF/MF-EINSTELLUNG		AUDIOEINSTELLUNG		
	 FOKUSSIERBEREICH		EINSTELLUNG INTERNES MIKRO	
	 AF MODUS		EINSTELLUNG EXTERNES MIKRO	
	 AF-C BENUTZERDEF.EINST.		MIC-BUCHSEN-EINSTELLUNG	
1/2	 FOKUSPUNKT-SCROLLEN		MIKRO-BEGRENZER	
	 HILFSLICHT		WINDFILTER	
	 GES./AUGEN-ERKENN.-EINST.		TIEFPASSFILTER	
	 OBJEKTERKENNUNGS-EINSTELLUNG		KOPFHÖRERLAUTSTÄRKE	
	 AF+MF		XLR MIC ADAPTEREINSTELLUNG	
2/2	 MF-ASSISTENT		<b>TC ZEITCODE-EINSTELLUNG</b>	
	 FOKUSKONTROLLE		ZEITCODE-ANZEIGE	
	 EINST. SOFORT-AF		STARTZEIT-EINSTELLUNG	
	 TIEFENSCHÄRFESKALA		AUFWÄRTSZÄHL-EINSTELLUNG	
	 AF-BEREICHSBEGRENZUNG		BILD AUSLASSEN (DF)	
	 TOUCHSCREEN-MODUS		HDMI-ZEITCODE-AUSGABE	
	FOKUSPRÜFUNG-SPERRE			

## Wiedergabemenü

Einstellungen für die Wiedergabe vornehmen.

 Einzelheiten ab Seite 225.













WIEDERGABE-MENÜ		WIEDERGABE-MENÜ		
1/3	STECKPL. WECHSEL	225	BILD DREHEN	235
	RAW-KONVERTIERUNG	226	SPRACHMEMO EINSTELLUNG	236
	KONVERTIER. HEIF ZU JPEG/TIFF	229	BEWERTUNG	237
	LÖSCHEN	230	2/3 KOPIEREN	238
	GLEICHZEITIGES LÖSCHEN	232	BILD AUF SMARTPHONE ÜBERTR	239
	AUSSCHNEIDEN	232	 DRAHTLOS-KOMM.	241
	GRÖSSE ÄNDERN	233	AUTO DIASCHAU	241
SCHÜTZEN	234	FOTOBUCH ASSIST.	242	
		FOTO ORDERN (DPOF)	244	
		3/3 instax DRUCKER DRUCKT	245	
		SEITENVERHÄLTNIS	246	



## Setupmenüs

Grundlegende Kameraeinstellungen vornehmen.

 Einzelheiten ab Seite 271.

 <b>BENUTZER-EINSTELLUNG</b>			 <b>DISPLAY-EINSTELLUNG</b>			
	<b>FORMATIEREN</b>	272		<b>VIEW MODE-EINSTELLUNG</b>	282	
	 <b>EINSTELLUNG ZEITZONE</b>	273		<b>EVF HELLIGKEIT</b>	282	
	<b>DATUM/ZEIT</b>	273		<b>EVF-FARBE</b>	282	
1½	<b>ZEITDIFF.</b>	274	1¼	<b>EVF-FARBEINSTELLUNG</b>	283	
	 <b>言語/LANG.</b>	275		<b>LCD HELLIGKEIT</b>	284	
	 <b>MEIN MENÜ-EINSTELLUNG</b>	275		<b>LCD-FARBE</b>	284	
	 <b>MEIN MENÜ-EINSTELLUNG</b>	275		<b>LCD-FARBEINSTELLUNG</b>	284	
	<b>SENSORREINIGUNG</b>	276		<b>BILDVORSCHAU</b>	285	
	<b>ALTER DER BATTERIE</b>	276		<b>AUTOROTATE ANZEIGEN</b>	285	
2½	<b>RESET</b>	277		<b>BEL.-VORSCHAU/WEISSABGLEICH MAN.</b>	286	
	<b>REGELUNG</b>	277		<b>NATÜRLICHE LIVEANSICHT</b>	286	
 <b>TON-EINSTELLUNG</b>			2¼	<b>F-Log ANZEIGEHLIFE</b>	287	
	<b>AF SIGNALTONLAUTST</b>	278		<b>EINSTELLUNG-WASSERWAAGE</b>	287	
	<b>SELBSTAUSL SIGNALTONLAUTST</b>	278		<b>RAHMENHILFE</b>	288	
	<b>LAUTSTÄRKE</b>	279		<b>WG. AUTO-DREH.</b>	289	
1½	 <b>AUFNAHME START/STOPP LAUTSTÄRKE</b>	279		<b>FOKUS MASSEINHEIT</b>	289	
	<b>MS EF ELEKTRONISCHER AUSLÖSE-LAUTST.</b>	279		<b>BLENDE FÜR KINOOBJEKTIV</b>	289	
	<b>MS EF ELEKTRONISCHER AUSLÖSETON</b>	280		<b>DUALE DISPLAY-EINST.</b>	290	
	<b>ES ELEKTRONISCHER AUSLÖSE-LAUTST.</b>	280		<b>DISPLAY EINSTELL.</b>	290	
	<b>ES ELEKTRONISCHER AUSLÖSETON</b>	280		3¼	<b>MODUS GROSSE INDIKAT(EVF)</b>	291
	<b>WIEDERG.LAUT</b>	281			<b>MODUS GROSSE INDIKAT(LCD)</b>	291
2½	<b>4ch-AUDIOWIEDERGABE</b>	281		<b>ANZEIGEEINST GROSSE INDIK</b>	292	
				<b>INFORMAT KONTRASTANPASSUNG</b>	292	
				<b>STANDORTINFO</b>	293	
				4¼	 <b>Q-MENÜ-HINTERGRUND</b>	293
					 <b>Q-MENÜ-HINTERGRUND</b>	293

<b>TASTEN/RAD-EINSTELLUNG</b>			<b>ENERGIEVERWALTUNG</b>		
	<b>FOKUSHEBEL-EINSTELLUNG</b>	294	<b>AUTOM. AUS</b>		306
	<b>SCHNELLMENÜ BEARB./SP.</b>	295	<b>LEISTUNG</b>		306
	<b>SCHNELLMENÜ BEARB./SP.</b>	295	<b>EVF/LCD-LEISTUNG-EINST.</b>		307
	<b>FUNKTIONEN (Fn)</b>	295	<b>AUTOMATISCH AUS (TEMPERATUR)</b>		307
1/3	<b>EINSTELLUNG MOTOR ZOOMOBJEKTIV FUNKT.(Fn)</b>	295	<b>DATENSPEICHER-EINSTELLUNG</b>		
	<b>EINSTELLUNG AUSWAHLTASTE</b>	295	<b>BILDNUMMER</b>		308
	<b>BEDIENRAD-EINST.</b>	296	<b>DATEINAME BEARB.</b>		309
	<b>S.S.-BETÄTIGUNG</b>	297	<b>KARTENFACH EINST.</b>		309
	<b>EINSTELLRAD-RICHTUNG</b>	297	<b>STECKPL.WÄHL. (  SEQUENZ)</b>		309
	<b>AUSLÖSER AF</b>	298	<b>ORDNER WÄHLEN</b>		310
	<b>AUSLÖSER AE</b>	298	<b>COPYRIGHT-INFO</b>		310
2/3	<b>AUFN. OHNE OBJ.</b>	299	<b>GEOTAGGING</b>		310
	<b>AUFNEHMEN OHNE KARTE</b>	299			
	<b>OBJEKTIV EINSTELLUNG ZOOM/FOKUS</b>	300			
	<b>AE/AF LOCK MODUS</b>	302			
	<b>AWB-SPERRMODUS</b>	302			
	<b>BLENDRING-EINSTELLUNG(A)</b>	303			
	<b>BLENDENEINSTELL.</b>	303			
3/3	<b>Fn1-TASTENEINSTELLUNG</b>	303			
	<b>TOUCHSCREEN-EINSTELLUNG</b>	304			
	<b>FUNKTIONSSPERRE</b>	305			

## Das Menü Netzwerk-/USB-Einstellungen

Einstellungen für Netzwerk- und USB-Verbindungen anpassen.

 Einzelheiten ab Seite 264.

 NETZWERK/USB-EINSTELLUNG	
<b>Bluetooth-/SMARTPHONEEINTEL</b>	264
<b>FLUGMODUS</b>	267
<b>NETZWERK-EINSTELLUNG</b>	267
<b>EINST. instax DRUCKERV.</b>	267
<b>VERBINDUNGSMODUS</b>	268
<b>USB-STROMVORSOR/KOMMUNIKEINST</b>	270
<b>INFORMATION</b>	270
<b>WLAN-EINST. ZURÜCKSETZEN</b>	270



# Inhaltsverzeichnis

Einleitung.....	ii
Neueste Informationen.....	ii
<b>Menü-Übersicht.....</b>	<b>iv</b>
Aufnahmemenü.....	iv
Wiedergabemenü.....	viii
Setupmenü.....	ix
Das Menü Netzwerk-/USB-Einstellungen.....	xi
<b>Mitgeliefertes Zubehör.....</b>	<b>xxv</b>
<b>Über dieses Handbuch.....</b>	<b>xxvi</b>
Symbole und Regeln.....	xxvi
Begriffe.....	xxvi









## **1 Vor der Inbetriebnahme** **1**













<b>Teile der Kamera.....</b>	<b>2</b>
Das Seriennummernschild.....	4
Der Fokushebel.....	4
Die Auswahltasten.....	4
Die Einstellräder für Belichtungszeit und ISO-Empfindlichkeit.....	5
<b>STILL/MOVIE</b> -Moduswähler.....	5
Das Einstellrad für die Belichtungskorrektur.....	6
Das Einstellrad für Aufnahmebetriebsart.....	6
Die Einstellräder.....	7
Die Anzeigeleuchte.....	9
Der LCD-Monitor.....	10
Die Augenmuschel.....	11
Das Sucherbild scharfstellen.....	11
<b>Kamera-Anzeigen.....</b>	<b>12</b>
Der elektronische Sucher.....	12
Der LCD-Monitor.....	14
Auswählen des Displaymodus.....	16
Einstellen der Displayhelligkeit.....	18
Anzeige drehen.....	18
Die Taste DISP/BACK.....	19
Die Dual-Anzeige.....	20

Die Standard-Anzeige individuell anpassen .....	21
Virtueller Horizont.....	23
<b>Verwenden der Menüs.....</b>	<b>24</b>
Die Menüs.....	24
Ein Menüregister auswählen.....	25
<b>Touchscreen-Modus.....</b>	<b>26</b>
Berührungssteuerung zum Aufnehmen.....	26
Wiedergabe-Berührungsbedienelemente.....	31
<b>2 Erste Schritte</b>	<b>33</b>
Befestigen des Trageriemens.....	34
Anbringen eines Objektivs .....	35
Einsetzen des Akkus.....	36
Einsetzen von Speicherkarten.....	38
Verwenden von zwei Speicherkarten.....	40
Kompatible Speicherkarten.....	41
Laden des Akkus.....	42
Ein- und Ausschalten der Kamera .....	46
Prüfen des Akkuladestatus .....	47
Grundeinstellungen.....	48
Wählen einer anderen Sprache.....	50
Ändern von Uhrzeit und Datum.....	50
<b>3 Grundlagen Aufnahme &amp; Wiedergabe Fotos</b>	<b>51</b>
Fotos aufnehmen (Modus P).....	52
Fotos wiedergeben.....	56
HDMI-Ausgabe .....	57
Bilder löschen .....	59
<b>4 Grundlagen Aufnahme &amp; Wiedergabe Videos</b>	<b>61</b>
Videofilme aufnehmen .....	62
Videofilme aufnehmen.....	62
Video-Einstellungen verändern .....	68
Videofilme wiedergeben.....	69



## **5 Fotos aufnehmen 71**

























<b>Belichtungsmodi P, S, A und M</b> .....	<b>72</b>
Modus P: Programmautomatik.....	72
Modus S: Blendenautomatik mit Zeitvorwahl .....	74
Modus A: Zeitautomatik mit Blendenvorwahl.....	78
Modus M: Manuelle Belichtungseinstellung .....	80
<b>Autofokus</b> .....	<b>82</b>
Fokus-Modus .....	83
Autofokus-Optionen (AF-Modus) .....	85
Auswahl von Fokussierpunkten .....	87
<b>Manuelle Fokussierung</b> .....	<b>91</b>
Scharfeinstellung überprüfen .....	93
<b>ISO-Empfindlichkeit</b> .....	<b>96</b>
AUTOMATIK.....	97
<b>Belichtungsmessmethode</b> .....	<b>98</b>
<b>Belichtungskorrektur</b> .....	<b>99</b>
C (benutzerdefiniert).....	100
<b>Schärfe-/Belichtungsspeicher</b> .....	<b>101</b>
Weitere Bedienelemente.....	102
<b>Automatikreihen</b> .....	<b>103</b>
 AUTO-BELICHTUNGS-SERIE.....	103
 ISO BKT .....	103
 FILMSIMULATION-SERIE .....	104
 WEISSAB. BKT .....	104
 DYNAMIKBEREICH-SERIE.....	104
 FOKUS-BKT.....	104
<b>Serienaufnahmen (Burstmodus)</b> .....	<b>105</b>
<b>HDR</b> .....	<b>107</b>
<b>Erweiterte Filter</b> .....	<b>109</b>
Filter-Auswahl.....	110
<b>Panoramabilder</b> .....	<b>111</b>
<b>Mehrfachbelichtungen</b> .....	<b>114</b>

<b>6 Die Aufnahmemenüs</b>	<b>117</b>
<b>BILDQUALITÄTS-EINSTELLUNG (Standbildfotografie)</b>	<b>118</b>
BILDGRÖSSE	118
BILDQUALITÄT	119
RAW-AUFNAHME	120
JPEG/HEIF AUSWÄHLEN	121
FILMSIMULATION	122
MONOCHROME FARBE	124
KÖRNUNGSEFFEKT	124
FARBE CHROME-EFFEKT	125
FARBE CHROM FX BLAU	125
HAUT-EFFEKT WEICH	125
WEISSABGLEICH	126
DYNAMIKBEREICH	130
D-BEREICHPRIORITÄT	130
TONKURVE	131
FARBE	131
SCHÄRFE	131
HOHE ISO-NR.	132
KLARHEIT	132
NR LANGZ. BELICHT.	132
OBJEKTIVMOD.-OPT.	133
FARBRAUM	133
PIXEL-MAPPING	133
 BEN.EINST. AUSW.	134
 BEN.EINST. BEARBEITEN/SPEICHER.	134
AUTO-UPDATE-BENUTZDEFINIERUNGS-EINSTELL.	139
  ADAPTEREINST.	140
<b>AF/MF-EINSTELLUNG (Standbildfotografie)</b>	<b>143</b>
FOKUSSIERBEREICH	143
AF MODUS	143
AF-C BENUTZERDEF.EINST.	144
AF-MODUS D. AUSR. SPEICH.	148
AF-PUNKTKANZEIGE  	148
  FOKUSPUNKT-SCROLLEN	148
ANZAHL DER FOKUSSIERPUNKTE	149

PRE-AF .....	149
  HILFSLICHT .....	150
 GES./AUGEN-ERKENN.-EINST. ....	151
OBJEKTERKENNUNGS-EINSTELLUNG .....	153
AF+MF .....	155
MF-ASSISTENT .....	156
FOKUSKONTROLLE .....	156
SPERRE SPOT-AE & FOKUSS .....	157
  EINST. SOFORT-AF .....	157
  TIEFENSCHÄRFESKALA .....	157
PRIO. AUSLÖSEN/FOKUS .....	158
  AF-BEREICHSBEGRENZUNG .....	159
TOUCHSCREEN-MODUS .....	160
<b>AUFNAHME-EINSTELLUNG (Standbildfotografie) .....</b>	<b>162</b>
DRIVE-EINSTELLUNG .....	162
SPORT-SUCHER-MODUS .....	167
PRE-AUFNAHME  .....	168
SELBSTAUSLÖSER .....	168
SELBSTAUSLÖSER SPEICHERN .....	169
SELBSTAUSLÖSER-INDIKATOR .....	169
AE-MESSUNG .....	169
AUSLÖSERTYP .....	170
INTERVALLAUFN. MIT TIMER .....	171
INTERVALLAUFNAHME MIT BELICHTUNGSKORREKTUR .....	172
INTERVALL-PRIORITÄTSMODUS .....	173
FLIMMERREDUZIERUNG .....	173
EINSTELL. FLIMMERFREIE AUSLÖSEGESCHW. ....	174
IS MODUS .....	174
AUTOM. ISO-EINST. ....	175
DIGITALE TELE-KONV. ....	175
MEHRFACHBELICHTUNG .....	176
PIXEL SHIFT MULTI AUFNAHME .....	177
  DRAHTLOS-KOMM. ....	179
<b>BLITZ-EINSTELLUNG (Standbildfotografie) .....</b>	<b>180</b>
EINSTELLUNG BLITZFUNKTION .....	180
ROTE-AUGEN-KORR. ....	180



TTL-LOCK Modus .....	181
LED-LICHT-EINSTELLUNG .....	181
COMMANDER-EINSTELLUNG .....	182
CH EINSTELLUNG .....	182
<b>FILM-EINSTELLUNG (Standbildfotografie).....</b>	<b>183</b>
VIDEO MODUS .....	183
HOCHGESCHWINDIGKEITSAUFNABME.....	183
MEDIENAUFNAHME-EINSTELLUNG .....	183
 STABI-MODUS.....	184
 STABI-MODUS-BOOST.....	184
AUDIOEINSTELLUNG .....	184
 AUFNAHME INDIKATOR .....	186
<b>FILM-EINSTELLUNG (Videoaufnahme) .....</b>	<b>187</b>
ÜBERSICHT FILM-EINSTELLUNGEN .....	187
VIDEO MODUS .....	188
HOCHGESCHWINDIGKEITSAUFNABME.....	189
 SELBSTAUSLÖSER .....	190
MEDIENAUFNAHME-EINSTELLUNG .....	190
HDMI-AUSGABE-EINSTELLUNG .....	192
FILM CROP FIX.....	193
F-Log/HLG AUFZEICHNUNG .....	194
EINSTELLUNG DATENEbene .....	195
 AE-MESSUNG.....	195
 EINSTELL. FLIMMERFREIE AUSLÖSEGESCHW. ....	195
 STABI-MODUS.....	196
 STABI-MODUS-BOOST.....	196
ZEBRA-EINSTELLUNG .....	197
ZEBRA-STUFE .....	197
FILM-OPTIMIERTE STEUERUNG  .....	198
 AUFNAHME INDIKATOR .....	198
KONTROLLLEUCHTE .....	199
 BEN.EINST. AUSW.....	200
 BEN.EINST. BEARBEITEN/SPEICHER.....	200
 AUTOMAT. AKTUAL. BENUTZERDEF.EINST.....	200
  DRAHTLOS-KOMM.....	200

<b>BILDQUALITÄTS-EINSTELLUNG (Videoaufnahme).....</b>	<b>201</b>
 FILMSIMULATION .....	201
 MONOCHROME FARBE.....	201
 WEISSABGLEICH.....	202
 DYNAMIKBEREICH.....	202
 TONKURVE.....	202
 FARBE.....	202
 SCHÄRFE.....	203
 HOHE ISO-NR.....	203
INTERFRAME-RAUSCHUNTERDRÜCKUNG .....	203
 VIGNETTIERUNG-KOR.....	204
 ADAPTEREINST.....	204
<b>AF/MF-EINSTELLUNG (Videoaufnahme).....</b>	<b>205</b>
 FOKUSSIERBEREICH.....	205
 AF MODUS .....	205
 AF-C BENUTZERDEF.EINST. ....	206
 FOKUSPUNKT-SCROLLEN.....	206
 HILFSLICHT.....	207
 GES./AUGEN-ERKENN.-EINST.....	207
 OBJEKTERKENNUNGS-EINSTELLUNG .....	207
 AF+MF.....	207
 MF-ASSISTENT.....	208
 FOKUSKONTROLLE.....	208
 EINST. SOFORT-AF .....	208
 TIEFENSCHÄRFESKALA.....	209
 AF-BEREICHSBEGRENZUNG.....	209
 TOUCHSCREEN-MODUS.....	210
FOKUSPRÜFUNG-SPERRE .....	212
<b>AUDIOEINSTELLUNG (Videoaufnahme).....</b>	<b>213</b>
EINSTELLUNG INTERNES MIKRO .....	213
EINSTELLUNG EXTERNES MIKRO.....	213
MIC-BUCHSEN-EINSTELLUNG.....	214
MIKRO-BEGRENZER.....	214
WINDFILTER.....	214
TIEFPASSFILTER.....	214
KOPFHÖRERLAUTSTÄRKE .....	214
XLR MIC ADAPTEREINSTELLUNG .....	215

<b>ZEITCODE-EINSTELLUNG (Videoaufnahme)</b> .....	<b>216</b>
ZEITCODE-ANZEIGE .....	216
STARTZEIT-EINSTELLUNG .....	216
AUFWÄRTSZÄHL-EINSTELLUNG .....	217
BILD AUSLASSEN (DF) .....	217
HDMI-ZEITCODE-AUSGABE .....	218

## **7 Wiedergabe und Wiedergabemenü 219**

<b>Die Wiedergabeanzeige</b> .....	<b>220</b>
Die Taste DISP/BACK .....	221
<b>Bilder wiedergeben</b> .....	<b>223</b>
Wiedergabe-Zoom .....	224
Multibild-Wiedergabe .....	224
<b>Das Wiedergabemenü</b> .....	<b>225</b>
STECKPL. WECHSEL .....	225
RAW-KONVERTIERUNG .....	226
KONVERTIER. HEIF ZU JPEG/TIFF .....	229
LÖSCHEN .....	230
GLEICHZEITIGES LÖSCHEN .....	232
AUSSCHNEIDEN .....	232
GRÖSSE ÄNDERN .....	233
SCHÜTZEN .....	234
BILD DREHEN .....	235
SPRACHMEMO EINSTELLUNG .....	236
BEWERTUNG .....	237
KOPIEREN .....	238
BILD AUF SMARTPHONE ÜBERTR .....	239
📷📶 DRAHTLOS-KOMM .....	241
AUTO DIASCHAU .....	241
FOTOBUCH ASSIST .....	242
FOTO ORDERN (DPOF) .....	244
instax DRUCKER DRUCKT .....	245
SEITENVERHÄLTNIS .....	246

## **8 Netzwerk-/USB-Funktionen und Einstellungen 247**







<b>Übersicht</b> .....	<b>248</b>
Unterstützte Funktionen .....	248

<b>Verbindung mit Smartphones (Bluetooth).....</b>	<b>249</b>
Installation von Smartphone-Apps .....	249
Verbindung mit einem Smartphone .....	249
Verwendung der Smartphone-App .....	251
<b>Verbindung mit Smartphones (USB).....</b>	<b>252</b>
Kopieren von Bildern auf ein Smartphone.....	252
Verbindung der Kamera mit dem Computer herstellen .....	255
<b>Verwendung der Kamera als Webcam .....</b>	<b>257</b>
<b>instax SHARE Drucker .....</b>	<b>258</b>
Verbindung herstellen .....	258
Bilder drucken .....	259
<b>Tethering-Fotografie .....</b>	<b>260</b>
Tethering-Fotografie über USB.....	260
Tethering-Fotografie über WLAN .....	261
<b>RAW-Verarbeitung .....</b>	<b>262</b>
<b>Einstellungen speichern und laden.....</b>	<b>263</b>
Einstellungen mit einem Computer speichern und laden .....	263
<b>Netzwerk-/USB-Einstellungsmenüs .....</b>	<b>264</b>
Bluetooth-/SMARTPHONEEINTEL .....	264
FLUGMODUS.....	267
NETZWERK-EINSTELLUNG.....	267
EINST. instax DRUCKERV.....	267
VERBINDUNGSMODUS .....	268
USB-STROMVORSOR/KOMMUNIKEINST .....	270
INFORMATION .....	270
WLAN-EINST. ZURÜCKSETZEN .....	270

## **9 Die Setupmenüs 271**

<b>BENUTZER-EINSTELLUNG.....</b>	<b>272</b>
FORMATIEREN.....	272
🏠 EINSTELLUNG ZEITZONE .....	273
DATUM/ZEIT .....	273
ZEITDIFF.....	274
🗣️ 言語/LANG. ....	275
📷 MEIN MENÜ-EINSTELLUNG.....	275
👤 MEIN MENÜ-EINSTELLUNG .....	275

SENSORREINIGUNG.....	276
ALTER DER BATTERIE.....	276
RESET.....	277
REGELUNG.....	277
<b>TON-EINSTELLUNG .....</b>	<b>278</b>
AF SIGNALTONLAUTST.....	278
SELBSTAUSL SIGNALTONLAUTST .....	278
LAUTSTÄRKE .....	279
 AUFNAHME START/STOPP LAUTSTÄRKE.....	279
<b>MSEF</b> ELEKTRONISCHER AUSLÖSE-LAUTST.....	279
<b>MSEF</b> ELEKTRONISCHER AUSLÖSETON.....	280
<b>ES</b> ELEKTRONISCHER AUSLÖSE-LAUTST. ....	280
<b>ES</b> ELEKTRONISCHER AUSLÖSETON .....	280
WIEDERG.LAUT .....	281
4ch-AUDIOWIEDERGABE.....	281
<b>DISPLAY-EINSTELLUNG.....</b>	<b>282</b>
VIEW MODE-EINSTELLUNG.....	282
EVF HELLIGKEIT.....	282
EVF-FARBE .....	282
EVF-FARBEINSTELLUNG.....	283
LCD HELLIGKEIT .....	284
LCD-FARBE.....	284
LCD-FARBEINSTELLUNG .....	284
BILDVORSCHAU .....	285
AUTOROTATE ANZEIGEN.....	285
BEL.-VORSCHAU/WEISSABGLEICH MAN. ....	286
NATÜRLICHE LIVEANSICHT.....	286
F-Log ANZEIGEHLFE.....	287
EINSTELLUNG-WASSERWAAGE .....	287
RAHMENHILFE.....	288
WG. AUTO-DREH.....	289
FOKUS MASSEINHEIT.....	289
BLLENDE FÜR KINO OBJEKTIV .....	289
DUALE DISPLAY-EINST.....	290
DISPLAY EINSTELL. ....	290

MODUS GROSSE INDIKAT(EVF) .....	291
MODUS GROSSE INDIKAT(LCD) .....	291
ANZEIGEEINST GROSSE INDIK .....	292
INFORMAT KONTRASTANPASSUNG.....	292
STANDORTINFO.....	293
 Q-MENÜ-HINTERGRUND.....	293
 Q-MENÜ-HINTERGRUND.....	293
<b>TASTEN/RAD-EINSTELLUNG .....</b>	<b>294</b>
FOKUSHEBEL-EINSTELLUNG .....	294
 SCHNELLMENÜ BEARB./SP. ....	295
 SCHNELLMENÜ BEARB./SP.....	295
FUNKTIONEN (Fn).....	295
EINSTELLUNG MOTOR ZOOMOBJEKTIV FUNKT.(Fn) .....	295
EINSTELLUNG AUSWAHLTASTE .....	295
BEDIENRAD-EINST.....	296
 S.S.-BETÄTIGUNG.....	297
EINSTELLRAD-RICHTUNG .....	297
AUSLÖSER AF .....	298
AUSLÖSER AE .....	298
AUFN. OHNE OBJ.....	299
AUFNEHMEN OHNE KARTE .....	299
OBJEKTIV EINSTELLUNG ZOOM/FOKUS .....	300
AE/AF LOCK MODUS .....	302
AWB-SPERRMODUS .....	302
BLENDENRING-EINSTELLUNG(A).....	303
BLENDENEINSTELL.....	303
 Fn1-TASTENEINSTELLUNG.....	303
TOUCHSCREEN-EINSTELLUNG .....	304
FUNKTIONSSPERRE .....	305
<b>ENERGIEVERWALTUNG .....</b>	<b>306</b>
AUTOM. AUS.....	306
LEISTUNG.....	306
EVF/LCD-LEISTUNG-EINST.....	307
AUTOMATISCH AUS (TEMPERATUR) .....	307

DATENSPEICHER-EINSTELLUNG .....	308
BILDNUMMER .....	308
DATEINAME BEARB. ....	309
📷 KARTENFACH EINST. ....	309
STECKPL.WÄHL. (📷 SEQUENZ) .....	309
ORDNER WÄHLEN .....	310
COPYRIGHT-INFO .....	310
GEOTAGGING .....	310
<b>10 Schnellzugriff</b> .....	<b>311</b>
Möglichkeiten für schnellen Zugriff .....	312
<b>MEIN MENÜ</b> .....	<b>313</b>
MEINE MENÜ-EINSTELLUNG .....	313
<b>Das Schnellmenü</b> .....	<b>315</b>
Die Schnellmenü-Anzeige .....	315
Anzeigen und Ändern von Einstellungen .....	317
Bearbeiten des Schnellmenüs .....	318
<b>Funktionssteuerungen</b> .....	<b>321</b>
Die Funktionstasten (Fn) .....	321
Touch-Funktionsgesten .....	326
Objektivfunktionstasten .....	329
<b>11 Systemperipherie und optionales Zubehör</b> .....	<b>333</b>
<b>Objektive</b> .....	<b>334</b>
Teile des Objektivs .....	334
Objektiv reinigen .....	335
Abnehmen der Objektivdeckel .....	335
Anbringen der Gegenlichtblende .....	336
Objektive mit Blendenring .....	337
Objektive ohne Blendenring .....	338
Objektive mit OIS-Schalter (Bildstabilisator) .....	338
Objektive mit manueller Scharfeinstellung .....	339
Objektive mit elektrischem Zoom .....	340

<b>Externe Blitzgeräte .....</b>	<b>341</b>
Blitzeinstellungen.....	342
EF-X8 .....	343
SYNC-ANSCHLUSS .....	345
BLITZ SCHUHHALTERUNG.....	346
COMMANDER(OPTISCH).....	349
<b>Handgriffe.....</b>	<b>353</b>

## **12 Technische Hinweise 355**

<b>Zubehör von Fujifilm .....</b>	<b>356</b>
<b>Software zur Verwendung mit Ihrer Kamera.....</b>	<b>359</b>
Smartphone-Apps.....	359
RAW FILE CONVERTER EX powered by SILKYPIX.....	359
Capture One Express for Fujifilm .....	360
Capture One for Fujifilm.....	360
FUJIFILM Tether Shooting Plug-in (exklusiv für Lightroom) .....	360
FUJIFILM X Acquire.....	361
FUJIFILM X RAW STUDIO.....	361
FUJIFILM Pixel Shift Combiner .....	361
<b>Zur eigenen Sicherheit.....</b>	<b>362</b>
<b>Pflege des Produkts.....</b>	<b>373</b>
<b>Reinigung des Bildsensors.....</b>	<b>374</b>
<b>Firmware-Updates .....</b>	<b>375</b>
Prüfen der Firmware-Version .....	375
<b>Fehlerbehebung.....</b>	<b>376</b>
<b>Warnmeldungen und -anzeigen .....</b>	<b>389</b>
<b>Speicherkartenkapazität .....</b>	<b>394</b>
<b>Technische Daten.....</b>	<b>395</b>



## Mitgeliefertes Zubehör

Die folgenden Zubehöerteile sind im Lieferumfang der Kamera enthalten:

- Wiederaufladbarer Akku NP-W235



Aus Sicherheitsgründen ist der Akku bei der Auslieferung nicht aufgeladen. Die Kamera funktioniert nicht, wenn der Akku nicht aufgeladen wurde; laden Sie den Akku vor dem Gebrauch auf (📖 42).

- Netzadapter AC-5VJ
- Netzsteckeradapter
- USB Kabel (ca. 0,6 m)
- Gehäusedeckel (an Kamera befestigt)
- Schulterriemen
- Blitzschuhabdeckung (am Blitzschuh befestigt)
- Synchronanschluss-Abdeckung (an Kamera befestigt)
- Kopfhörer Adapter
- *Grundlagen-Bedienungsanleitung*



- Falls Sie ein Kit mit Objektiv erworben haben, vergewissern Sie sich, dass ein Objektiv darin enthalten ist.
- Der beiliegende Zwischenstecker variiert je nach Land oder Region.
- Der Kopfhörer-Adapter wandelt den USB-C-Anschluss in eine  $\varnothing 3,5$ -mm-Kopfhörerbuchse um.
- Informationen über kompatible Computer-Software finden Sie unter „Software zur Verwendung mit Ihrer Kamera“ (📖 359).

## Über dieses Handbuch

Dieses Handbuch enthält Anweisungen für die Verwendung Ihrer FUJIFILM X-T5 Digitalkamera. Vor dem Gebrauch der Kamera sollten Sie den Inhalt des Handbuchs gelesen und verstanden haben.

### Symbole und Regeln

Die folgenden Symbole werden in dieser Anleitung benutzt:



Informationen, die Sie lesen sollten, um eine Beschädigung des Produkts zu vermeiden.



Zusätzliche Informationen, die beim Benutzen des Produkts hilfreich sein können.



Verweise auf Seiten, auf denen sich verwandte Informationen finden lassen.

Menüs und andere Anzeigetexte sind durch **fette** Schrift hervorgehoben. Die Abbildungen dienen nur zur Veranschaulichung; die Zeichnungen können vereinfacht sein, und die Fotos müssen nicht zwangsläufig mit dem in dieser Anleitung beschriebenen Kameramodell aufgenommen worden sein.

### Begriffe

Die optionalen SD-, SDHC- und SDXC-Speicherkarten, auf denen die Kamera die Bilder speichert, werden in dieser Anleitung als „Speicherkarten“ bezeichnet. Der elektronische Sucher wird kurz „EVF“ genannt, der LCD-Monitor kurz als „LCD“ bezeichnet. Smartphones und Tablet-PCs werden zusammen als „Smartphones“ bezeichnet.

# **Vor der Inbetriebnahme**



# Teile der Kamera

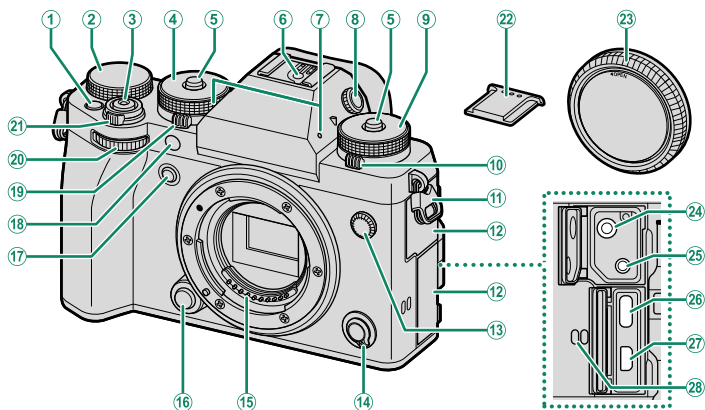

① Fn1-Taste.....	321	⑩ Einstellrad für die Aufnahmebetriebsart .....	6
② Einstellrad für die Belichtungskorrektur .....	6, 99	⑪ Trageriemenklammer.....	34
③ Auslösetaste .....	55	⑫ Anschlussabdeckung	
④ Einstellrad für die Belichtungszeit .....	5, 72, 74, 78, 80	⑬ Synchronanschluss .....	345
⑤ Entriegelung des Einstellrads .....	5	⑭ Fokusschalter .....	83
⑥ Blitzgeräteschuh .....	342	⑮ Signalkontakte für Objektiv	
⑦ Mikrofon.....	62	⑯ Objektiv-Entriegelungsknopf.....	35
⑧ Dioptrieneinstellrad (verschleißbar) .....	11	⑰ Fn2-Taste .....	321
⑨ Einstellrad für die ISO-Empfindlichkeit.....	5, 96	⑱ AF-Hilfslicht .....	150
⑫ Einstellrad für die Aufnahmebetriebsart .....	6	Selbstausröserleuchte.....	168
⑬ Trageriemenklammer.....	34	Kontrollleuchte.....	199
⑭ Anschlussabdeckung		⑲ STILL/MOVIE-Moduswähler.....	5, 62, 72
⑮ Synchronanschluss .....	345	⑳ Vorderes Einstellrad.....	7, 296
⑯ Fokusschalter .....	83	㉑ ON/OFF-Schalter.....	46
⑰ Signalkontakte für Objektiv		㉒ Blitzschuhabdeckung.....	342
⑱ Objektiv-Entriegelungsknopf.....	35	㉓ Gehäusedeckel .....	35
⑲ Fn2-Taste .....	321	㉔ Mikrofonanschluss (ø3,5 mm).....	67
⑳ AF-Hilfslicht .....	150	㉕ Fernauslöseranschluss (ø2,5 mm).....	77
Selbstausröserleuchte.....	168	㉖ USB-Anschluss (Typ-C) .....	42
Kontrollleuchte.....	199	㉗ Micro-HDMI-Anschluss (Typ D).....	57
㉑ STILL/MOVIE-Moduswähler.....	5, 62, 72	㉘ Lautsprecher .....	69, 281
㉒ Vorderes Einstellrad.....	7, 296		
㉓ ON/OFF-Schalter.....	46		
㉔ Blitzschuhabdeckung.....	342		
㉕ Gehäusedeckel .....	35		
㉖ Mikrofonanschluss (ø3,5 mm).....	67		
㉗ Fernauslöseranschluss (ø2,5 mm).....	77		
㉘ USB-Anschluss (Typ-C) .....	42		
㉙ Micro-HDMI-Anschluss (Typ D).....	57		
㉚ Lautsprecher .....	69, 281		

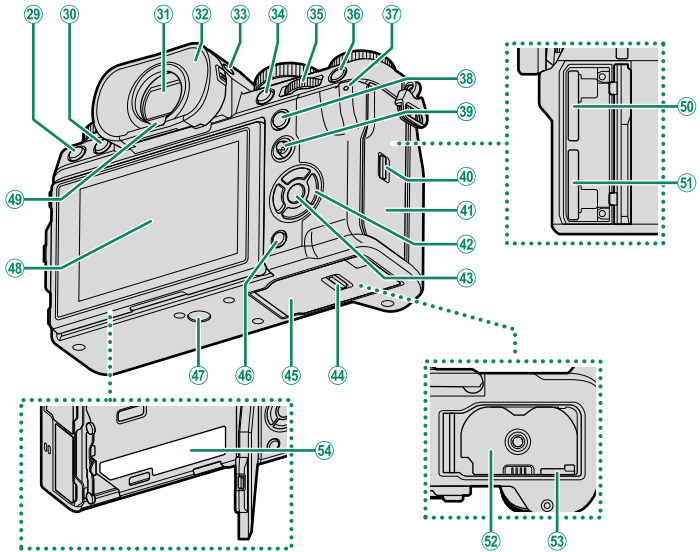

29	🗑️-Taste (Löschen).....	59	42	Auswahltasten .....	4
30	▶️-Taste (Wiedergabe).....	56	43	<b>MENU/OK</b> -Taste.....	24
31	Elektronischer Sucher (EVF).....	12, 16, 18, 26	44	Verriegelung der Akkufachabdeckung.....	36
32	Augenmuschel (verschließbar).....	11	45	Akkufachabdeckung.....	36
33	<b>VIEW MODE</b> -Taste.....	16	46	<b>DISP</b> (Anzeige)/ <b>BACK</b> -Taste.....	19, 221
34	<b>AFON</b> -Taste.....	102, 321	📶 (Bluetooth)-Taste.....	249	
35	Hinteres Einstellrad.....	7, 223, 296	47	Stativgewinde.....	
36	<b>Q</b> -Taste (Schnellmenü).....	315	48	LCD-Monitor .....	10, 14, 16
37	Anzeigeleuchte.....	9, 199		Touchscreen.....	26, 160, 210
	Kontrollleuchte.....	199	49	Augensensor.....	16
38	<b>AEL</b> -Taste (Belichtungsspeicherung)...	102, 321	50	Speicherkartenfach 2 .....	38
39	Fokushebel.....	4, 87, 294	51	Speicherkartenfach 1 .....	38
40	Verriegelung der Speicherkartenfachabdeckung.....	38	52	Akkufach.....	36
41	Speicherkartenfachabdeckung.....	38	53	Akku-Schnappriegel.....	37
			54	Seriennummernschild.....	4

## Das Seriennummerschild

Entfernen Sie nicht das Seriennummerschild, welches die CMIIT ID, Seriennummer und andere wichtige Informationen enthält.

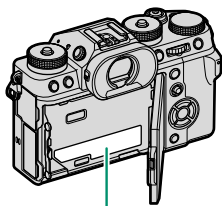

Seriennummerschild

## Der Fokushebel

Kippen bzw. drücken Sie den Fokushebel, um den Fokussierbereich zu wählen. Der Fokushebel kann auch zum Navigieren durch die Menüs benutzt werden.

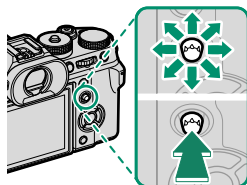

Um die dem Fokushebel zugewiesene Funktion auszuwählen, halten Sie die Mitte des Fokushebels gedrückt oder verwenden Sie **TASTEN/RAD-EINSTELLUNG > FOKUSHEBEL-EINSTELLUNG**.

## Die Auswahltasten

Drücken Sie die Auswahltasten nach oben, rechts, nach unten oder links, um Elemente zu markieren. Die Auswahltasten nach oben, rechts, unten und links dienen auch als Funktionstasten **Fn3** bis **Fn6** (📖 295, 321).

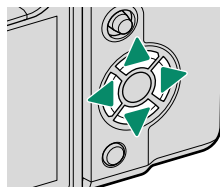

## Die Einstellräder für Belichtungszeit und ISO-Empfindlichkeit

Drücken Sie die Entriegelung des betreffenden Einstellrads, bevor Sie es auf die gewünschte Einstellung drehen. Drücken Sie die Entriegelung erneut, um das Einstellrad in der gegenwärtigen Stellung zu verriegeln.

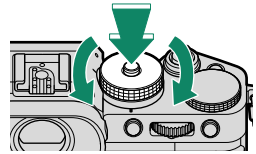

*Belichtungszeit*

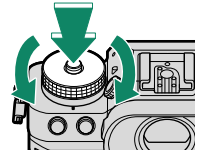

*ISO-Empfindlichkeit*

## STILL/MOVIE-Moduswähler

Drehen Sie den **STILL/MOVIE**-Moduswähler auf **STILL**, um Fotos zu machen, und auf **MOVIE**, um Videos aufzunehmen.

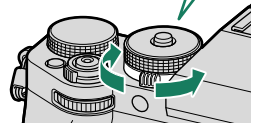
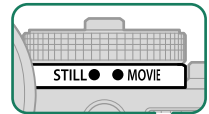

## Das Einstellrad für die Belichtungskorrektur

Drehen Sie das Einstellrad, um einen Wert für die Belichtungskorrektur einzustellen.

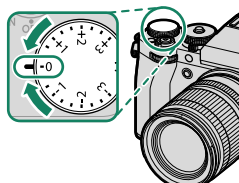

## Das Einstellrad für Aufnahmebetriebsart

Drehen Sie das Einstellrad, um eine der folgenden Aufnahmebetriebsarten zu wählen.

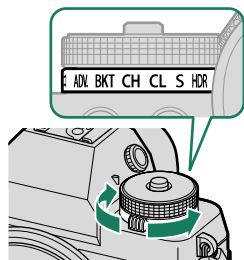



Modus		Modus	
Panorama	111	<b>CL</b> Langsame Serienaufnahme	105
<b>ADV.</b> Erweiterte Filter	109	<b>S</b> Einzelbild	52
<b>BKT</b> Belichtungsreihe	103	HDR	107
<b>CH</b> Schnelle Serienaufnahme	105		

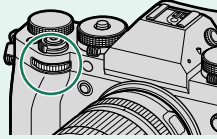
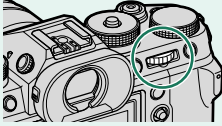

## Die Einstellräder

Drehen oder drücken Sie die Einstellräder, um Nachstehendes zu bewirken:

	Vorderes Einstellrad	Hinteres Einstellrad
 <p><b>Drehen</b></p>	 <ul style="list-style-type: none"> <li>• Menü-Registerkarten wählen oder durch Menüs blättern</li> <li>• Blende einstellen<sup>1,2</sup></li> <li>• Belichtungskorrektur anpassen<sup>2,5</sup></li> <li>• ISO-Empfindlichkeit einstellen<sup>2,3</sup></li> <li>• Andere Bilder im Wiedergabemodus anzeigen</li> </ul>	 <ul style="list-style-type: none"> <li>• Menüpunkte markieren</li> <li>• Gewünschte Kombination aus Belichtungszeit und Blende wählen (Programm-Shift)</li> <li>• Belichtungszeit einstellen<sup>2</sup></li> <li>• Einstellungen im Schnellmenü vornehmen</li> <li>• Größe des Fokussmessfelds wählen</li> <li>• Während Einzelbildwiedergabe ein- oder auszoomen</li> <li>• Während Bildindexwiedergabe ein- oder auszoomen</li> </ul>
 <p><b>Drücken</b></p>	<ul style="list-style-type: none"> <li>• Zwischen Blenden- und Empfindlichkeitseinstellung hin und her wechseln<sup>2,3,6</sup></li> <li>• Durch Gedrückthalten die Option wählen, die für <b>TASTEN/RAD-EINSTELLUNG &gt; BEDIENRAD-EINST.</b> im Menü (Einrichtung) eingestellt ist</li> </ul>	<ul style="list-style-type: none"> <li>• Führen Sie die Funktion aus, die der <b>EINSTELLRAD</b>-Funktionstaste zugeordnet ist</li> <li>• Den Bereich des aktiven Fokussierpunkts vergrößern<sup>4</sup></li> <li>• Drücken und halten Sie, um die manuelle Fokusanzeige im Fokus-Modus auszuwählen<sup>4</sup></li> <li>• Während der Wiedergabe den Bereich um den aktiven Fokussierpunkt vergrößert darstellen</li> </ul>

1 Objektiv ohne Blendenring; Objektiv mit Blendenring und Blendeneinstellung auf **A** (Auto) und **BEFEHL** ist unter **TASTEN/RAD-EINSTELLUNG > BLENDENRING-EINSTELLUNG(A)** ausgewählt; oder **AN** ist unter **FILM-OPTIMIERTE STEUERUNG** ausgewählt.

2 Kann mit **TASTEN/RAD-EINSTELLUNG > BEDIENRAD-EINST.** geändert werden.

3 Empfindlichkeitsregler auf **C** gedreht oder **AN** unter **FILM-OPTIMIERTE STEUERUNG** ausgewählt.

4 Ist nur verfügbar, wenn **FOKUSKONTROLLE** einer Funktionstaste zugewiesen ist.

5 Belichtungskorrekturregler auf **C** gedreht oder **AN** unter **FILM-OPTIMIERTE STEUERUNG**  ausgewählt.

6 Damit kann zwischen der Blende, Empfindlichkeit und Belichtungskorrektur gewechselt werden, wenn das Einstellrad für die Belichtungskorrektur auf **C** gedreht ist, oder wenn **AN** unter **FILM-OPTIMIERTE STEUERUNG**  ausgewählt ist.



Die Drehrichtung der Einstellräder kann mithilfe von

 **TASTEN/RAD-EINSTELLUNG > EINSTELLRAD-RICHTUNG** ausgewählt werden.

## Die Anzeigeleuchte

Der Kamerastatus wird durch die Anzeigeleuchte angezeigt.

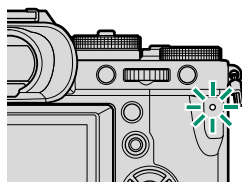

Anzeigeleuchte	Kamerastatus
Leuchtet grün	Schärfe ist eingestellt.
Blinkt grün	Fokuswarnung oder Warnung vor zu langer Belichtungszeit. Bilder können aufgenommen werden.
Blinkt grün und orange	<ul style="list-style-type: none"> <li>• <b>Kamera ein:</b> Bilder werden aufgenommen, oder ein Bild wird zur Überprüfung angezeigt, nachdem es mit einer anderen Option als <b>AUS</b> für <b>DISPLAY-EINSTELLUNG &gt; BILDVORSCHAU</b> aufgenommen wurde (weitere Bilder können aufgenommen werden).</li> <li>• Kamera ausgeschaltet: Bilder werden auf ein Smartphone oder Tablet übertragen.*</li> </ul>
Leuchtet orange	Bilder werden gespeichert. Es können gegenwärtig keine weiteren Bilder aufgenommen werden.
Blinkt orange	Das Blitzgerät lädt gerade auf; währenddessen zündet es beim Auslösen nicht.
Blinkt rot	Objektiv- oder Speicherfehler.

\* Erscheint nur, wenn Bilder für das Hochladen ausgewählt sind.

- Die Warnungen können auch im Display erscheinen.
- Die Anzeigeleuchte bleibt aus, während sich Ihr Auge am Sucher befindet.
- Mit der Option **FILM-EINSTELLUNG > KONTROLLEUCHE** kann die Lampe (Anzeigeleuchte oder AF-Hilfslicht) ausgewählt werden, die während der Filmaufnahme leuchtet, und ob die Lampe blinkt oder dauerhaft leuchtet.
- Die Anzeigelampe blinkt grün, wenn die Anzeigen während der Intervallaufnahmen ausgeschaltet sind.

## Der LCD-Monitor

Der LCD-Monitor kann zur besseren Ansicht geneigt werden. Achten Sie darauf, dass Sie dabei die Kabel nicht berühren und keine Finger oder andere Objekte hinter dem Monitor einklemmen. Das Anfassen der Kabel kann zu Fehlfunktionen führen.

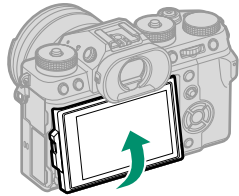

Der LCD-Monitor arbeitet auch als Touchscreen, der sich folgendermaßen einsetzen lässt:

- Touch-Fotografie (📖 27)
- Wahl des Fokussierbereichs (📖 26)
- Funktionswahl (📖 29)
- Film-optimierte Steuerung  (📖 28)
- Wiedergabe (📖 31)

### Aufnahmen im Hochformat

Der Monitor lässt sich auch bei gedrehter Kamera neigen, um Hochformataufnahmen aus tiefer oder hoher Position zu machen.

- Drücken Sie die Monitor-Entriegelung und kippen Sie den Monitor wie in Abbildung 1 gezeigt.
- Für Aufnahmen aus hoher Position halten Sie die Kamera, wie in Abbildung 2 zu sehen.



Abbildung 1



Abbildung 2

## Die Augenmuschel

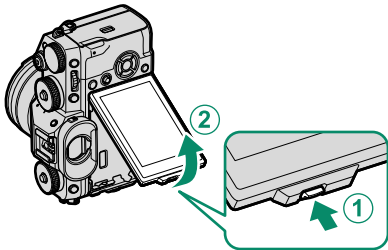
Halten Sie zum Abnehmen der Augenmuschel die Knöpfe auf beiden Seiten gedrückt und schieben Sie die Augenmuschel nach oben.

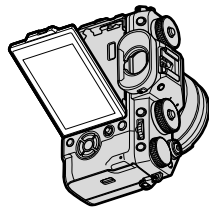
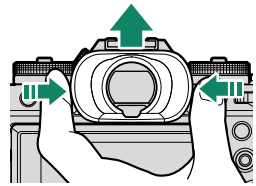

## Das Sucherbild scharfstellen

Wenn die im Sucher eingeblendeten Anzeigen verschwommen sind, schauen Sie durch den Sucher und drehen Sie die Dioptrieneinstellung, bis die Anzeige scharfgestellt ist.

Scharfstellen des Suchers:

- ① Ziehen Sie die Dioptrieneinstellung heraus.
- ② Drehen Sie das Bedienelement, um den Sucher scharfzustellen.
- ③ Bringen Sie das Bedienelement zurück in seine Ausgangsstellung und verriegeln Sie es.

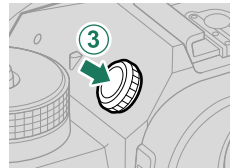
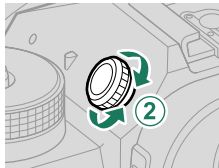
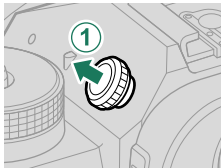

**!** Ziehen Sie das Bedienelement vor der Verwendung heraus. Anderenfalls kann dies zu einer Fehlfunktion des Produktes führen.

## Kamera-Anzeigen

In diesem Abschnitt sind die Anzeigen aufgeführt, die beim Aufnehmen erscheinen können.

! Zur Veranschaulichung sind sämtliche Anzeigen gleichzeitig abgebildet.

### Der elektronische Sucher

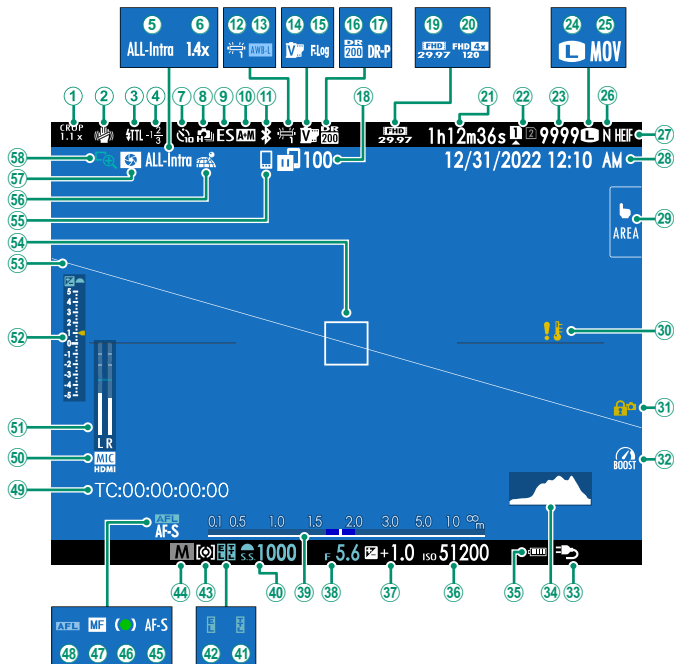

① Crop-Faktor .....	193	②9 Touchscreen-modus .....	26, 160
② Bildstabilisatormodus <sup>2</sup> .....	174	③0 Temperaturwarnung .....	39, 393
③ Blitzmodus (TTL) .....	346	③1 Sicherheitssperre <sup>3</sup> .....	305
④ Blitzbelichtungskorrektur .....	346	③2 Leistungsverstärkung .....	307
⑤ Filmkompression .....	191	③3 Stromversorgung .....	44
⑥ Digitaler Telekonverter .....	175	③4 Histogramm .....	22
⑦ Selbstauslöser .....	168, 190	③5 Akkuladezustand .....	47
⑧ Serienbildmodus .....	105	③6 ISO-Empfindlichkeit .....	96
⑨ Verschlusstyp .....	170	③7 Belichtungskorrektur .....	99
⑩ AF+MF-Anzeige <sup>2</sup> .....	155	③8 Blende .....	73, 78, 80
⑪ Bluetooth EIN/AUS .....		③9 Entfernungsanzeige <sup>2</sup> .....	93
⑫ Weißabgleich .....	126	④0 Belichtungszeit .....	73, 74, 80
⑬ AWB-Sperre .....	302	④1 TTL-Speicherung .....	181, 325
⑭ Filmsimulation .....	122	④2 Belichtungsspeicherung .....	102, 302
⑮ F-Log/HLG aufzeichnung .....	194	④3 Belichtungsmessmethode .....	98
⑯ Dynamikbereich .....	130	④4 Aufnahmemodus .....	72
⑰ D-Bereichspriorität .....	130	④5 Fokussmodus <sup>2</sup> .....	83
⑱ Status Bildübertragung .....	249, 264	④6 Fokusanzeige <sup>2</sup> .....	84
⑲ Videomodus .....	62, 188	④7 Manuelle Fokusanzeige <sup>2</sup> .....	83, 91
⑳ Hochgeschwindigkeitsaufnahme- Anzeige .....	189	④8 AF-Speicherung .....	102, 302
㉑ Verfügbare Aufnahmezeit/verstrichene Aufnahmezeit .....	62	④9 Timecode .....	216
㉒ Optionen Speicherkartenfach .....	40, 309	⑤0 Mikrofon-Eingangskanal .....	186, 215
㉓ Anzahl verbleibender Aufnahmen <sup>1</sup> .....	394	⑤1 Tonaufnahmepegel <sup>2</sup> .....	213
㉔ Bildgröße .....	118	⑤2 Belichtungsanzeige .....	80, 99
㉕ Dateiformat .....	191	⑤3 Virtueller Horizont .....	23
㉖ Bildqualität .....	119	⑤4 Fokussmessfeld .....	87, 101
㉗ HEIF-Format .....	121	⑤5 Bluetooth-Host .....	249
㉘ Datum und Uhrzeit .....	48, 50, 273	⑤6 Standortdaten-Downloadstatus .....	310
		⑤7 Schärfentiefevorschau .....	79, 93
		⑤8 Fokusskontrolle .....	94, 156

1 Zeigt „9999“, wenn Speicherplatz für mehr als 9999 Bilder verfügbar ist.

2 Wird nicht angezeigt, wenn **AN** für **DISPLAY-EINSTELLUNG > MODUS GROSSE INDIKAT(EVF)** ausgewählt ist.

3 Wird angezeigt, wenn Sie die Steuerungen durch Gedrückthalten der **MENU/OK**-Taste verriegelt haben. Die Steuerungsverriegelung kann aufgehoben werden, wenn Sie die **MENU/OK**-Taste erneut gedrückt halten.

# Der LCD-Monitor

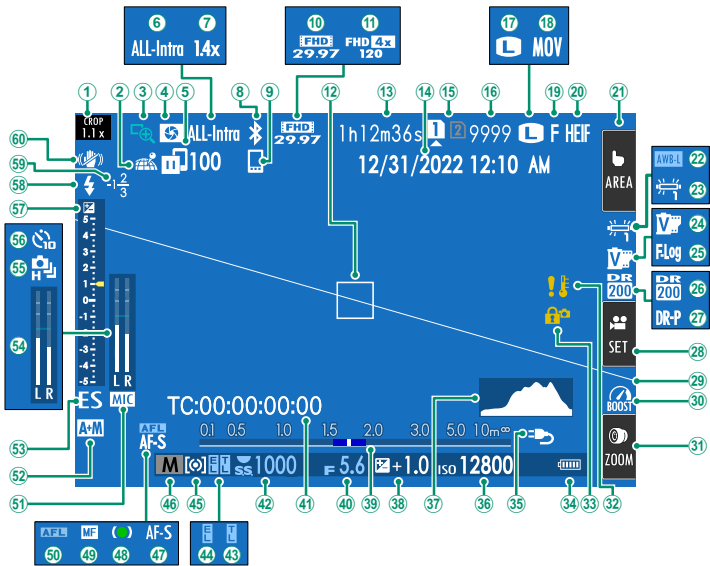



① Crop-Faktor .....	193	③① Leistungsverstärkung .....	307
② Standortdaten-Downloadstatus.....	310	③② Touchzoom <sup>3</sup> .....	30
③ Fokuskontrolle .....	94, 156	③② Temperaturwarnung.....	39, 393
④ Schärfentiefevorschau.....	79, 93	③③ Sicherheitssperre <sup>4</sup> .....	305
⑤ Status Bildübertragung .....	249, 264	③④ Akkuladestatus.....	47
⑥ Filmkompression.....	191	③⑤ Stromversorgung.....	44
⑦ Digitaler Telekonverter.....	175	③⑥ ISO-Empfindlichkeit.....	96
⑧ Bluetooth EIN/AUS		③⑦ Histogramm .....	22
⑨ Bluetooth-Host.....	249	③⑧ Belichtungskorrektur .....	99
⑩ Videomodus.....	62, 188	③⑨ Entfernungsanzeige <sup>2</sup> .....	93
⑪ Hochgeschwindigkeitsaufnahme- Anzeige.....	189	④① Blende .....	73, 78, 80
⑫ Fokussmessfeld .....	87, 101	④② Timecode.....	216
⑬ Verfügbare Aufnahmezeit/verstrichene Aufnahmezeit.....	62	④② Belichtungszeit .....	73, 74, 80
⑭ Datum und Uhrzeit.....	48, 50, 273	④③ TTL-Speicherung .....	181, 325
⑮ Optionen Speicherkartenfach .....	40, 309	④④ Belichtungsspeicherung.....	102, 302
⑯ Anzahl verbleibender Aufnahmen <sup>1</sup> .....	394	④⑤ Belichtungsmessmethode .....	98
⑰ Bildgröße.....	118	④⑥ Aufnahmemodus.....	72
⑱ Dateiformat.....	191	④⑦ Fokusmodus <sup>2</sup> .....	83
⑲ Bildqualität.....	119	④⑧ Fokusanzeige <sup>2</sup> .....	84
⑳ HEIF-Format.....	121	④⑨ Manuelle Fokusanzeige <sup>2</sup> .....	83, 91
㉑ Touchscreen-modus <sup>3</sup> .....	26, 160	⑤① AF-Speicherung.....	102, 302
㉒ AWB-Sperre .....	302	⑤① Mikrofon-Eingangskanal .....	186, 215
㉓ Weißabgleich.....	126	⑤② AF+MF-Anzeige <sup>2</sup> .....	155
㉔ Filmsimulation .....	122	⑤③ Verschlusstyp .....	170
㉕ F-Log/HLG aufzeichnung.....	194	⑤④ Tonaufnahmepegel <sup>2</sup> .....	213
㉖ Dynamikbereich .....	130	⑤⑤ Serienbildmodus.....	105
㉗ D-Bereichspriorität.....	130	⑤⑥ Selbstauslöser.....	168, 190
㉘ Film-optimierte Steuerung <sup>3</sup> .....	28	⑤⑦ Belichtungsanzeige.....	80, 99
㉙ Virtueller Horizont.....	23	⑤⑧ Blitzmodus (TTL).....	346
		⑤⑨ Blitzbelichtungskorrektur.....	346
		⑥① Bildstabilisatormodus <sup>2</sup> .....	174

1 Zeigt „9999“, wenn Speicherplatz für mehr als 9999 Bilder verfügbar ist.

2 Wird nicht angezeigt, wenn **AN** für **DISPLAY-EINSTELLUNG > MODUS GROSSE INDIKAT(LCD)** ausgewählt ist.

3 Die Kamerafunktionen können auch über Berührungssteuerungen aufgerufen werden.

4 Wird angezeigt, wenn Sie die Steuerungen durch Gedrückthalten der **MENU/OK**-Taste verriegelt haben. Die Steuerungsverriegelung kann aufgehoben werden, wenn Sie die **MENU/OK**-Taste erneut gedrückt halten.

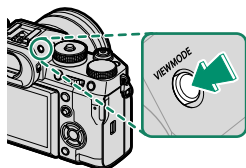

## Auswählen des Displaymodus

Drücken Sie die Taste **VIEW MODE**, um zwischen den folgenden Displaymodi zu wechseln. Sie können separate Anzeigemodi für die Aufnahme und Wiedergabe auswählen.



Verwenden Sie **DISPLAY-EINSTELLUNG > VIEW MODE-EINSTELLUNG** im Hauptmenü, um einen Anzeigemodus für den EVF und den LCD-Monitor auszuwählen.

## AUFNAHME

Option	Beschreibung
 <b>SENSOR</b>	Wenn Sie den Suchereinblick ans Auge nehmen, schaltet sich der Sucher ein und der LCD-Monitor aus; wenn sich Ihr Auge entfernt, schaltet sich der Sucher aus und der LCD-Monitor ein.
<b>NUR LCD</b>	LCD-Monitor eingeschaltet, Sucher ausgeschaltet.
<b>NUR EVF</b>	Sucher eingeschaltet, LCD-Monitor ausgeschaltet.
<b>NUR EVF +</b> 	Wenn Sie den Suchereinblick ans Auge nehmen, schaltet sich der Sucher ein; wenn sich Ihr Auge entfernt, schaltet sich der Sucher aus. Der LCD-Monitor bleibt immer eingeschaltet.
 <b>SENSORAUGE + LCD BILDEINST.</b>	Wenn Sie den Suchereinblick für das Fotografieren ans Auge nehmen, schaltet sich der Sucher ein; jedoch kommt für die Bildwiedergabe der LCD-Monitor zum Einsatz, sobald Sie nach dem Aufnehmen das Auge vom Sucher entfernen. Die für <b>DISPLAY-EINSTELLUNG &gt; BILDVORSCHAU</b> ausgewählten Optionen gelten für die Anzeige des LCD-Monitors.

Gehen Sie zu **DISPLAY-EINSTELLUNG > VIEW MODE-EINSTELLUNG** im Setupmenü und drücken Sie die **Q**-Taste, um die verfügbaren Ansichtsmodi auszuwählen.

## WIEDERGABE

Option	Beschreibung
 <b>SENSOR</b>	Wenn Sie den Suchereinblick ans Auge nehmen, schaltet sich der Sucher ein und der LCD-Monitor aus; wenn sich Ihr Auge entfernt, schaltet sich der Sucher aus und der LCD-Monitor ein.
<b>NUR LCD</b>	LCD-Monitor eingeschaltet, Sucher ausgeschaltet.
<b>NUR EVF</b>	Sucher eingeschaltet, LCD-Monitor ausgeschaltet.

### Der Augensensor

Der Augensensor reagiert eventuell auf andere Objekte als Ihr Auge, oder auf Licht, das direkt auf den Sensor scheint.

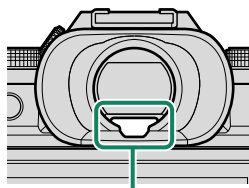

Augensensor

## Einstellen der Displayhelligkeit

Die Helligkeit und die Sättigung des Sucher- und Monitorbilds lassen sich mithilfe der Optionen im Menü **DISPLAY-EINSTELLUNG** verändern. Wählen Sie **EVF HELBIGKEIT** oder **EVF-FARBE** zum Ändern der Helligkeit oder der Sättigung des Sucherbilds, oder **LCD HELBIGKEIT** bzw. **LCD-FARBE**, um das Gleiche für den LCD-Monitor zu tun.

## Anzeige drehen

Ist **AN** für **DISPLAY-EINSTELLUNG > AUTOROTATE ANZEIGEN** gewählt, drehen sich die Anzeigen im Sucher und auf dem LCD-Monitor automatisch passend zur Kamera-Ausrichtung.

## Die Taste DISP/BACK

Mit der **DISP/BACK**-Taste lässt sich wählen, wie die Anzeigen im Sucher und auf dem LCD-Monitor erscheinen.

Die Anzeigen für den EVF-Sucher und den LCD-Monitor werden separat ausgewählt. Um die EVF-Anzeige zu wählen, müssen Sie während der Benutzung der **DISP/BACK**-Taste den Sucher ans Auge nehmen.

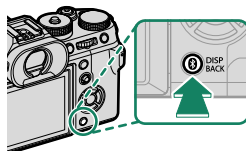

## Sucher

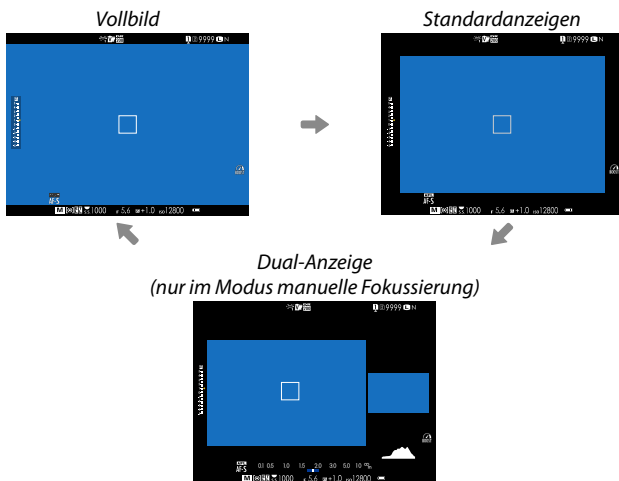

## LCD-Monitor

Standardanzeigen

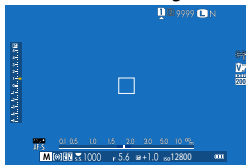

Ohne Anzeigen

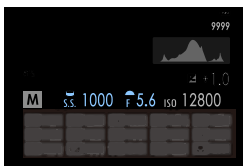
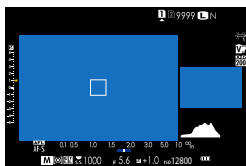

Dual-Anzeige (nur im Modus manuelle Fokussierung)

Info-Anzeige

## Die Dual-Anzeige

Die Dual-Anzeige beinhaltet ein großes Fenster mit dem Gesamtbild und ein kleines Fenster mit der vergrößerten Ansicht des Fokussierbereichs.

## Die Standard-Anzeige individuell anpassen

So wählen Sie die Elemente, die beim Anzeigetyp „Standardanzeigen“ erscheinen sollen:

### 1 Wählen Sie „Standardanzeigen“.

Verwenden Sie die **DISP/BACK**-Taste, um die Standard-Anzeigen anzuzeigen.

### 2 Wählen Sie **DISPLAY EINSTELL.**

Wählen Sie **DISPLAY-EINSTELLUNG > DISPLAY EINSTELL.** im Setupmenü.

### 3 Wählen Sie die Elemente aus.

Markieren Sie das jeweilige Element und drücken Sie **MENU/OK** zum Aus- oder Abwählen.

Einstellung	Standardvorgabe	Einstellung	Standardvorgabe
RAHMENHILFE	<input type="checkbox"/>	DUAL-BILDSTABI.-MODUS	<input checked="" type="checkbox"/>
FOKUS-RAHMEN	<input checked="" type="checkbox"/>	TOUCHSCREEN-MODUS	<input checked="" type="checkbox"/>
FOKUS-ANZEIGE	<input checked="" type="checkbox"/>	WEISSABGLEICH	<input checked="" type="checkbox"/>
AF-ABSTANDSANZEIGE	<input type="checkbox"/>	FILMSIMULATION	<input checked="" type="checkbox"/>
MF-ABSTANDSANZEIGE	<input checked="" type="checkbox"/>	DYNAMIKBEREICH	<input checked="" type="checkbox"/>
HISTOGRAMM	<input type="checkbox"/>	BOOST-MODUS	<input checked="" type="checkbox"/>
LIVEANS. GLANZLICHTALARM	<input type="checkbox"/>	VERBLEIBENDE AUFN.	<input checked="" type="checkbox"/>
AUFNAHME-MODUS	<input checked="" type="checkbox"/>	BILDGRÖSSE/-QUALITÄT	<input checked="" type="checkbox"/>
BLLENDE/ZEIT/ISO	<input checked="" type="checkbox"/>	VIDEO MODUS & AUFNAHMEZEIT	<input checked="" type="checkbox"/>
INFO-HINTERGRUND	<input checked="" type="checkbox"/>	DIGITALE TELE-KONV.	<input checked="" type="checkbox"/>
Aufn.Komp. (Ziffer)	<input type="checkbox"/>	KOMMUNIKATIONSSTATUS	<input checked="" type="checkbox"/>
Aufn.Komp. (Skala)	<input checked="" type="checkbox"/>	MIKROFONPEGEL	<input checked="" type="checkbox"/>
FOKUS-MODUS	<input checked="" type="checkbox"/>	ANLEITUNGSNACHRICHT	<input checked="" type="checkbox"/>
AE-MESSUNG	<input checked="" type="checkbox"/>	WARNUNG KEINE SPEICHERKARTE	<input checked="" type="checkbox"/>
AUSLÖSERTYP	<input checked="" type="checkbox"/>	DATUM/ZEIT	<input checked="" type="checkbox"/>
BLITZ	<input checked="" type="checkbox"/>	LADEZUSTAND BATT.	<input checked="" type="checkbox"/>
SERIENBILD-MODUS	<input checked="" type="checkbox"/>	RAHMENUMRISS	<input type="checkbox"/>

### 4 Drücken Sie **DISP/BACK** zum Speichern der Änderungen.

### 5 Drücken Sie **DISP/BACK** so oft wie nötig, um die Menüs zu verlassen und zur Aufnahmeanzeige zurückzukehren.

## Rahmenumriss

Aktivieren Sie **RAHMENUMRISS**, um die Bildfeldgrenzen vor dunklem Hintergrund besser erkennen zu können.

## Histogramme

Histogramme zeigen die Tonwertverteilung in einem Bild an. Die Helligkeit wird auf der horizontalen Achse und die Anzahl der Pixel auf der vertikalen Achse dargestellt.

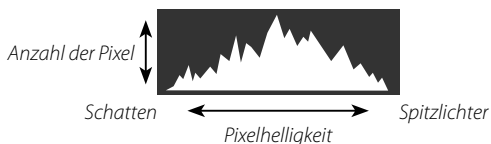

- **Optimale Belichtung:** Die Pixel sind auf einer ausgewogenen Kurve über den gesamten Tonwertbereich verteilt.
- **Überbelichtet:** Die Pixel häufen sich auf der rechten Seite des Diagramms.
- **Unterbelichtet:** Die Pixel häufen sich auf der linken Seite des Diagramms.



Zum Anzeigen von separaten RGB-Histogrammen sowie Bildbereichen, die bei den gegenwärtigen Einstellungen von Überbelichtung bedroht sind, drücken Sie die Funktionstaste mit der Zuweisung

**HISTOGRAMM** (📖 295, 321).

- ① Überbelichtete Bereiche blinken
- ② RGB-Histogramme

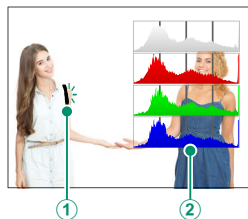



## Virtueller Horizont

Überprüfen Sie, ob die Kamera waagrecht steht. Der Anzeigetyp kann mit **DISPLAY-EINSTELLUNG > EINSTELLUNG-WASSERWAAGE** ausgewählt werden. Verwenden Sie den virtuellen Horizont, um die Kamera waagrecht auszurichten, wenn Sie sie auf einem Stativ o. Ä. anbringen.

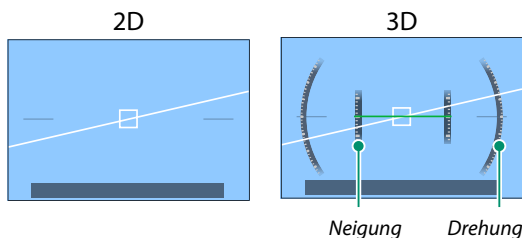

- **AUS:** Der virtuelle Horizont wird nicht angezeigt.
- **2D:** Eine weiße Linie zeigt an, wie stark die Kamera nach links oder rechts geneigt ist. Die Linie wird grün, wenn die Kamera waagrecht ausgerichtet ist. Die Linie kann verschwinden, wenn die Kamera nach vorne oder hinten geneigt wird.
- **3D:** Die Anzeige zeigt an, ob die Kamera nach links oder rechts und nach vorne oder hinten geneigt ist.

**SCHALTER WASSERWAAGE** kann einer Funktionstaste zugewiesen werden, mit der dann zwischen den 2D und 3D-Anzeigen geschaltet werden kann.

## Verwenden der Menüs

Drücken Sie **MENU/OK** zum Anzeigen der Menüs.

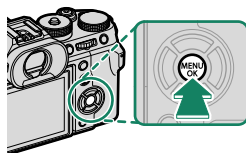

1

### Die Menüs

Bei der Aufnahme von Standbildern und Videos, sowie bei der Wiedergabe werden jeweils unterschiedliche Menüs angezeigt.

Aufnahme

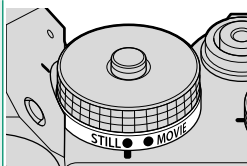

STILL/MOVIE-Moduswähler  
auf **STILL** gedreht



Wiedergabe

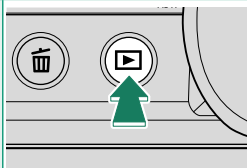

Während der Wiedergabe



## Ein Menüregister auswählen

Navigieren in den Menüs:

- 1 Drücken Sie **MENU/OK**, um die Menüs anzuzeigen.

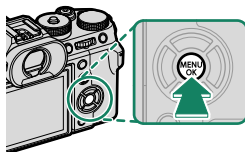

- 2 Drücken Sie die Auswahltaste nach links, um das Register für das aktuelle Menü zu markieren.



Register

- 3 Drücken Sie die Auswahltaste nach oben oder unten, um das Register zu markieren, das den gewünschten Menüpunkt enthält.
- 4 Drücken Sie die Auswahltaste nach rechts, um den Cursor im Menü zu platzieren.

 Verwenden Sie das vordere Einstellrad, um Menü-Registerkarten auszuwählen oder durch die Menüs zu blättern, und das hintere Einstellrad, um Menüpunkte zu markieren.

## Touchscreen-Modus

Der LCD-Monitor arbeitet auch als Touchscreen.

### Berührungssteuerung zum Aufnehmen

Um die Bedienelemente zu aktivieren, wählen Sie **AN** für **TASTEN/RAD-EINSTELLUNG > TOUCHSCREEN-EINSTELLUNG > TOUCH-SCREEN-EINST.**

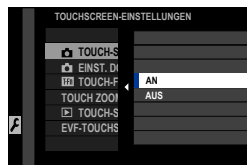

### EVF

Der LCD-Monitor kann zum Auswählen des Fokusbereichs verwendet werden, während Bilder im elektronischen Sucher (EVF) ausgewählt werden. Verwenden Sie **TASTEN/RAD-EINSTELLUNG > TOUCHSCREEN-EINSTELLUNG > EVF-TOUCHS. BEREICH EINST.**, um den Bereich des Monitors auszuwählen, der für die Bedienelemente verwendet wird.

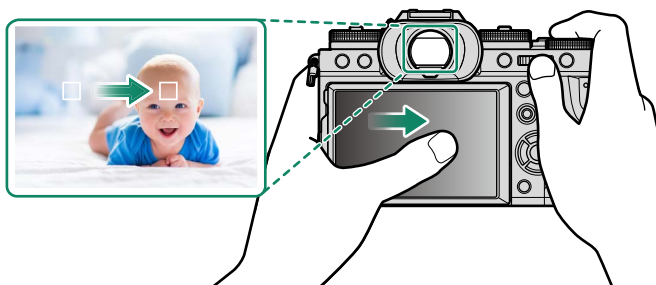

- Wenn **GESICHTSERKENNUNG EIN** für **AF/MF-EINSTELLUNG > GES./AUGEN-ERKENN.-EINST.** ausgewählt ist, können Sie das für die Fokussierung verwendete Gesicht auswählen.
- Sie können die Art des Motivs auswählen, auf das die Kamera bevorzugt fokussiert, wenn **OBJEKTERKENNUNG EIN** für **AF/MF-EINSTELLUNG > OBJEKTERKENNUNGS-EINSTELLUNG** ausgewählt ist.

## LCD-Monitor

Der durchgeführte Betrieb kann durch Antippen der Touchscreen-Modusanzeige auf dem Display ausgewählt werden. Die Berührungsbedienelemente können für die folgenden Vorgänge verwendet werden:

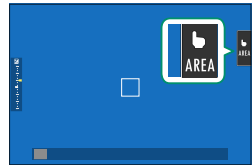

Modus	Beschreibung
 <b>TOUCH AUFNAHME</b>	Tippen Sie auf Ihr Motiv im Display, um scharf zu stellen, und lösen Sie den Auslöser aus. Im Serienaufnahmemodus werden Bilder aufgenommen, während Sie Ihren Finger auf dem Display haben.
 <b>AF</b>  <b>AF OFF</b>	<ul style="list-style-type: none"> <li>Im Fokusmodus <b>S</b> (AF-S) stellt die Kamera scharf, wenn Sie auf Ihr Motiv im Display tippen. Der Fokus wird mit dem aktuellen Abstand gespeichert, bis Sie auf das Symbol <b>AF OFF</b> tippen.</li> <li>Im Fokusmodus <b>C</b> (AF-C) initiiert die Kamera die Fokussierung, wenn Sie auf Ihr Motiv im Display tippen. Die Kamera passt für Änderungen beim Abstand zum Motiv weiter den Fokus an, bis Sie auf das Symbol <b>AF OFF</b> tippen.</li> <li>Im manuellen Fokusmodus (MF) können Sie auf das Display tippen, um mit dem Autofokus auf das ausgewählte Motiv zu fokussieren.</li> </ul>
 <b>BEREICH</b>	Antippen, um einen Fokuspunkt oder Zoom auszuwählen. Der Fokusbereich wird zum ausgewählten Punkt verschoben.
 <b>AUS</b>	Touchscreen-Modus aus.



- Das Verhalten des Touchscreens ist vom AF-Modus abhängig.
- Beim Fokuszoom werden verschiedene Berührungsbedienelemente verwendet (📖 161).



- Um die Berührungssteuerung zu deaktivieren und die Touchscreen-Modusanzeige zu verbergen, wählen Sie **AUS** für **TASTEN/RAD-EINSTELLUNG > TOUCHSCREEN-EINSTELLUNG > TOUCH-SCREEN-EINST.** aus.
- Die Einstellungen der Berührungssteuerung kann mit **AF/MF-EINSTELLUNG > TOUCHSCREEN-MODUS** angepasst werden. Weitere Informationen zu den während der Filmaufnahme verfügbaren Berührungsbedienelementen finden Sie unter „Film-Aufnahmen (TOUCHSCREEN-MODUS; 210)“.

## FILM-OPTIMIERTE STEUERUNG

Bei der Auswahl von **AN** unter **FILM-EINSTELLUNG > FILM-OPTIMIERTE STEUERUNG ** oder wenn Sie auf die Schaltfläche für den filmoptimierten Steuerungsmodus auf der Aufnahmeanzeige tippen, werden die Einstellräder und Berührungsbedienelemente für die Videoaufnahme optimiert. Dies kann verwendet werden, um zu verhindern, dass mit der Videoaufnahme die Kamerageräusche aufgenommen werden.

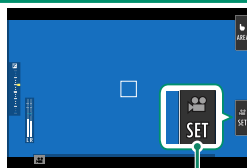

*Schaltfläche für den filmoptimierten Modus*

- AUSLÖSEGESCHWINDIGKEIT
- BLENDE
- BELICHTUNGSKORREKTUR
- ISO
- EINSTELLUNG INTERNES MIKRO/EINSTELLUNG EXTERNES MIKRO
- WINDFILTER
- KOPFHÖRERLAUTSTÄRKE
-  FILMSIMULATION
-  WEISSABGLEICH
-  STABI-MODUS
-  STABI-MODUS-BOOST



- Durch die Aktivierung der filmoptimierten Bedienelemente werden der Blendenring und die Einstellräder für Verschlusszeit, Empfindlichkeit und Belichtungskorrektur deaktiviert.
- Wenn die filmoptimierten Bedienelemente aktiviert sind, können mit der Schaltfläche für den filmoptimierten Modus die Aufnahmeeinstellungen geändert oder die filmoptimierte Steuerung deaktiviert werden.

## Touch-Funktionen

Funktionen lassen sich den folgenden Wisch-Gesten zuordnen, vergleichbar mit den Funktionstasten (☰ 321):

- Nach oben wischen: **T-Fn1**
- Nach links wischen: **T-Fn2**
- Nach rechts wischen: **T-Fn3**
- Nach unten wischen: **T-Fn4**

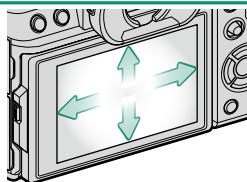

- In manchen Fällen bewirken die Wisch-Gesten der Touch-Funktionen die Anzeige eines Menüs; wählen Sie durch Tippen die gewünschte Option.

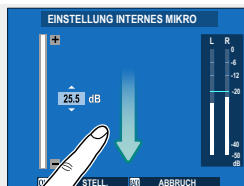





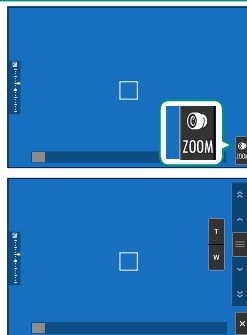

- Berührungsfunktionsgesten sind standardmäßig deaktiviert. Um Berührungsfunktionsgesten zu aktivieren, wählen Sie **AN** für **TASTEN/RAD-EINSTELLUNG > TOUCHSCREEN-EINSTELLUNG > T-Fn TOUCH-FUNKTION.**

## Touchzoom

Wenn das Objektiv Touchzoom unterstützt, können Sie durch Berühren des Displays hinein- und herauszoomen. Tippen Sie auf die Touchzoom-Taste im Display, um Touchzoom zu aktivieren.

Touchzoom wird mit den Tasten im Display gesteuert.





Taste	Beschreibung
 <b>Touchzoom</b>	Aktivieren Sie Touchzoom.
 <b>Hineinzoomen</b>	Zoomen Sie hinein und heraus. Gedrückt halten, um mit konstanter Geschwindigkeit hinein- und herauszuzoomen.
 <b>Herauszoomen</b>	
 <b>Schieber</b>	Die Kamera vergrößert oder verkleinert mit einer Geschwindigkeit, die der Stellung des Schiebeschalters entspricht.
 <b>Deaktiv.</b>	Deaktivieren Sie Touchzoom.

 Die Geschwindigkeit, mit der die Kamera als Reaktion auf die Tasten **T** und **W** vergrößert und verkleinert, kann mit **TASTEN/RAD-EINSTELLUNG > OBJEKTIV EINSTELLUNG ZOOM/FOKUS > KONSTANTE ZOOMGESCHWINDIGKEIT (Fn)** ausgewählt werden.



## Wiedergabe-Berührungselemente

Wenn AN für  **TASTEN/RAD-EINSTELLUNG** > **TOUCHSCREEN-EINSTELLUNG** >  **TOUCH-SCREEN-EINST.** ausgewählt ist, kann die Berührungssteuerung für die folgenden Wiedergabevorgänge verwendet werden:

- **Streichen:** Streichen Sie einen Finger über das Display, um andere Bilder anzuzeigen.



- **Zoom:** Berühren Sie das Display mit zwei Fingern und ziehen Sie sie auseinander, um die Ansicht zu vergrößern.



- **Zusammendrücken:** Berühren Sie das Display mit zwei Fingern und schieben Sie sie zusammen, um die Ansicht zu verkleinern.



 Bilder können ausgezoomt werden, bis das gesamte Bild sichtbar ist, aber nicht weiter.

- **Doppelt antippen:** Tippen Sie zweimal auf den Monitor, um den Bereich um den Fokussierpunkt herum zu vergrößern.



- **Scrollen:** Zeigen Sie andere Bildbereiche während des Wiedergabe-Zooms an.





# Erste Schritte

# 2

## Befestigen des Trageriemens

Befestigen Sie den Trageriemen.

Befestigen Sie den Trageriemen wie dargestellt an den zwei Trageriemen-Clips.

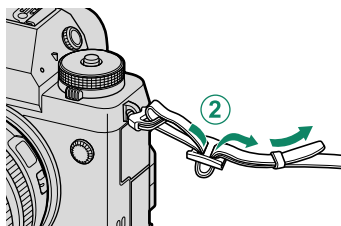
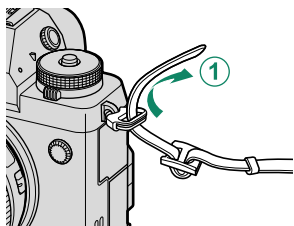

**!** Um ein Herunterfallen der Kamera zu verhindern, stellen Sie sicher, dass der Riemen richtig befestigt wurde.

## Anbringen eines Objektivs

Die Kamera kann mit Objektiven für das FUJIFILM X-Bajonett benutzt werden.

Entfernen Sie den Gehäusedeckel der Kamera und den hinteren Objektivdeckel. Setzen Sie das Objektiv in das Bajonett ein, bringen Sie dafür die Markierungen an Objektiv und Kamera in Übereinstimmung (①). Drehen Sie dann das Objektiv, bis es einrastet (②).

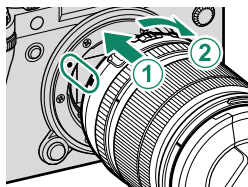

- ⓘ Achten Sie beim Anbringen von Objektiven darauf, dass kein Staub oder andere Fremdkörper in die Kamera gelangen.
- Achten Sie darauf, nicht das Innere der Kamera zu berühren.
- Drehen Sie das Objektiv, bis es sicher einrastet.
- Drücken Sie nicht den Objektivriegelungsknopf, während Sie ein Objektiv anbringen.

### Objektiv abnehmen

Schalten Sie zum Abnehmen des Objektivs die Kamera aus, drücken Sie dann den Objektivriegelungsknopf (①) und drehen Sie das Objektiv wie gezeigt (②).

- ⓘ Wenn kein Objektiv montiert ist, bringen Sie den Gehäusedeckel und die Objektivdeckel an, damit sich kein Staub auf den Linsen bzw. in der Kamera ansammelt.

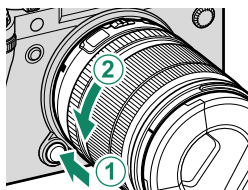

### Objektive und anderes optionales Zubehör

Die Kamera lässt sich mit Objektiven und Zubehör für den FUJIFILM X-Bajonettanschluss verwenden.

- ⓘ Beachten Sie die folgenden Vorsichtsmaßnahmen, wenn Sie Objektive anbringen oder entfernen (austauschen).
- Überprüfen Sie, dass die Objektive frei von Staub und anderen Fremdkörpern sind.
- Wechseln Sie Objektive nicht in direktem Sonnenlicht oder unter einer anderen hellen Lichtquelle. Licht, das konzentriert in das Innere der Kamera einfällt, kann zu einer Fehlfunktion führen.
- Setzen Sie die Objektivdeckel auf, bevor Sie Objektive auswechseln.
- Informationen zum Gebrauch finden Sie in der Bedienungsanleitung des Objektivs.

## Einsetzen des Akkus

Setzen Sie den Akku wie nachfolgend beschrieben in die Kamera ein.

### 1 Öffnen Sie die Akkufachabdeckung.

Verschieben Sie den Riegel der Akkufachabdeckung wie abgebildet und öffnen Sie die Akkufachabdeckung.

- ⚠ • Öffnen Sie die Abdeckung des Akkufachs nicht, solange die Kamera eingeschaltet ist. Anderenfalls können Bilddateien oder Speicherkarten beschädigt werden.
- Üben Sie beim Öffnen oder Schließen der Akkufachabdeckung keine übermäßige Kraft aus.

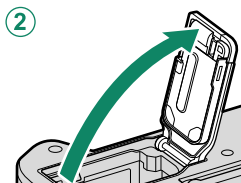

### 2 Setzen Sie den Akku wie dargestellt ein.

- ⚠ • Setzen Sie den Akku in der abgebildeten Ausrichtung ein. **Wenden Sie keine Kraft an und versuchen Sie nicht, den Akku verkehrt herum oder rückwärts einzusetzen.**
- Überprüfen Sie, dass der Akku sicher verriegelt ist.

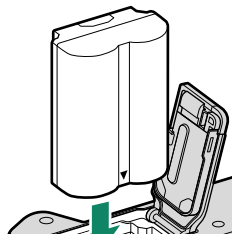

### 3 Schließen Sie die Akkufachabdeckung.

Schließen und verriegeln Sie die Abdeckung.

⚠ Lässt sich die Abdeckung nicht schließen, ist zu prüfen, ob der Akku richtig herum eingeschoben wurde. Versuchen Sie nicht, die Abdeckung mit Gewalt zu schließen.

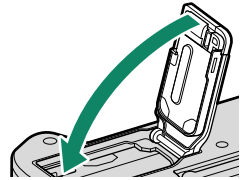

#### Herausnehmen des Akkus

Schalten Sie die Kamera aus, bevor Sie die Akkufachabdeckung öffnen und den Akku herausnehmen.

Zum Entnehmen des Akkus den Schnappriegel zur Seite drücken und den Akku wie abgebildet aus der Kamera ziehen.

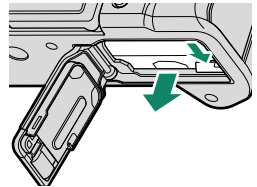

⚠ Der Akku kann heiß werden, wenn er in Umgebungen mit hohen Temperaturen verwendet wird. Seien Sie beim Herausnehmen des Akkus vorsichtig.

## Einsetzen von Speicherkarten

Die Aufnahmen werden auf Speicherkarten gespeichert (separat erhältlich).

 Die Kamera kann mit zwei Speicherkarten benutzt werden, indem in beide Fächer eine Karte eingesetzt wird.

### 1 Öffnen Sie die Abdeckung des Speicherkartenfachs.

Entriegeln und öffnen Sie die Abdeckung.

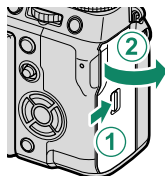

 Schalten Sie die Kamera nicht aus und entnehmen Sie keine Speicherkarte, während die Speicherkarte formatiert wird oder während Daten darauf gespeichert oder gelöscht werden. Anderenfalls kann die Karte beschädigt werden.

### 2 Setzen Sie eine Speicherkarte ein.

Halten Sie die Speicherkarte in der abgebildeten Ausrichtung, und schieben Sie sie bis zum Einrasten hinein. Schließen und verriegeln Sie die Abdeckung des Speicherkartenfachs.

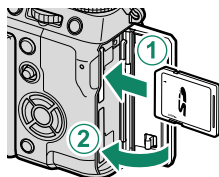

 Achten Sie auf die richtige Ausrichtung; Karte nicht verkanten und keine Gewalt anwenden.



### Entnehmen von Speicherkarten



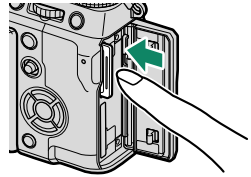

Schalten Sie die Kamera aus und öffnen Sie die Abdeckung des Speicherkartenfachs. Werfen Sie die Karte aus, indem Sie sie mit einem Finger hineindrücken und dann langsam loslassen; die Karte kann dann mit der Hand entnommen werden.



- Drücken Sie auf die Mitte der Karte.
- Wenn Sie Ihre Finger zu schnell von der Karte nehmen, könnte die Karte aus dem Fach fallen. Nehmen Sie Ihren Finger langsam von der Karte.
- Wenn die Kamera ein **!**-Symbol anzeigt, kann die Speicherkarte heiß sein. Warten Sie, bis die Karte abgekühlt ist, bevor Sie sie entnehmen.

## Verwenden von zwei Speicherkarten

Die Kamera kann mit zwei Speicherkarten benutzt werden, indem in beide Fächer eine Karte eingesetzt wird. Bei Standardeinstellung werden die Fotos nur dann auf der Karte im zweiten Fach gespeichert, wenn die Karte im ersten Fach voll ist. Dies lässt sich mit dem Menüpunkt **☑ DATENSPEICH SETUP > 📷 KARTENFACH EINST.** ändern.

Option	Beschreibung	Anzeige
<b>SEQUENZIELL</b> (Standardvorgabe)	Die Karte im zweiten Fach wird nur verwendet, wenn die Karte im ersten Fach voll ist. Wenn das zweite Fach für <b>☑ DATENSPEICH SETUP &gt; STECKPL.WÄHL. (📷 SEQUENZ)</b> ausgewählt ist, beginnt das Aufnehmen auf der Karte im zweiten Fach und wechselt zum ersten Fach, wenn die Karte im zweiten Fach voll ist.	
<b>SICHERUNG</b>	Jedes Bild wird auf beiden Karten gespeichert.	
<b>SEPARAT</b>	RAW-Bilder werden auf der Karte im ersten Fach gespeichert und JPEG- oder HEIF-Bilder auf der Karte im zweiten Fach. Diese Einstellung ist nur wirksam, wenn <b>FINE+RAW</b> oder <b>NORMAL+RAW</b> unter <b>📷 BILDQUALITÄTS-EINSTELLUNG &gt; BILDQUALITÄT</b> ausgewählt ist.	 RAW+JPEG  RAW+HEIF

Die zum Speichern von Filmen verwendete Karte kann mit **📷 FILM-EINSTELLUNG > MEDIENAUFNAHME-EINSTELLUNG** ausgewählt werden.

## Kompatible Speicherkarten

- Die Kamera kann mit SD-, SDHC- und SDXC-Speicherkarten verwendet werden. Die Busschnittstellen UHS-I und UHS-II werden unterstützt.
- UHS-II-Karten werden für Hochgeschwindigkeits-Serienaufnahmen empfohlen.
- Welche Arten von Speicherkarten für Filmaufnahmen geeignet sind, hängt von den ausgewählten Einstellungen ab (📖 68).
- Eine Liste der unterstützten Speicherkarten finden Sie auf der Fujifilm-Webseite. Einzelheiten hierzu finden Sie unter: <https://fujifilm-x.com/support/compatibility/cameras/>.



• Schalten Sie die Kamera nicht aus und entnehmen Sie keine Speicherkarte, während die Speicherkarte formatiert wird oder während Daten darauf gespeichert oder gelöscht werden. Anderenfalls kann die Karte beschädigt werden.

• Die Speicherkarten können schreibgeschützt werden, sodass die Karten sich nicht formatieren lassen und keine Bilder aufgezeichnet oder gelöscht werden können. Schieben Sie den Schreibschutzschalter vor dem Einlegen einer Speicherkarte in die Position ohne Schreibschutz.



- Speicherkarten sind klein und könnten verschluckt werden. Deshalb außerhalb der Reichweite von Kindern aufbewahren. Konsultieren Sie sofort einen Arzt, wenn ein Kind eine Speicherkarte verschluckt hat.
- Mini-SD- oder Micro-SD-Adapter, die größer oder kleiner als Speicherkarten sind, können möglicherweise nicht normal ausgeworfen werden. Falls die Adapterkarte sich nicht auswerfen lässt, bringen Sie die Kamera zu einem autorisierten Kundendienst. Entnehmen Sie die Karte nicht mit Gewalt.
- Bringen Sie keine Etiketten oder andere Dinge auf Speicherkarten an. Sich ablösende Etiketten können eine Fehlfunktion der Kamera verursachen.
- Die Aufnahme von Videofilmen kann mit bestimmten Speicherkartentypen unter Umständen abbrechen.
- Beim Formatieren einer Speicherkarte in der Kamera wird ein Ordner erstellt, in dem die Aufnahmen gespeichert werden. Benennen Sie diesen Ordner nicht um und löschen Sie ihn nicht. Verwenden Sie auch keine Computer oder andere Geräte, um Bilddateien auf der Speicherkarte zu bearbeiten, zu löschen oder umzubenennen. Benutzen Sie für das Löschen von Bildern die Kamera. Kopieren Sie die Dateien vor dem Umbenennen oder Bearbeiten auf einen Computer und bearbeiten Sie die Kopien, nicht die Originale. Umbenannte Dateien können beim Wiedergeben mit der Kamera Probleme bereiten.

## Laden des Akkus

Aus Sicherheitsgründen ist der Akku bei der Auslieferung nicht aufgeladen. Die Kamera funktioniert nicht, wenn der Akku nicht aufgeladen wurde; laden Sie den Akku vor dem Gebrauch auf. Schalten Sie die Kamera aus, bevor Sie den Akku aufladen.

- ! Eine wiederaufladbare Akku NP-W235 wird mit der Kamera mitgeliefert.
- Das Aufladen des leeren Akkus dauert etwa 180 Minuten.

### 1 Bringen Sie den Steckeradapter am Netzteil an.

Bringen Sie den Steckeradapter wie dargestellt an und stellen Sie sicher, dass er vollständig eingesteckt ist und hörbar in die Anschlüsse des Netzteils einrastet.

- ! Der mitgelieferte Zwischenstecker ist ausschließlich zum Gebrauch mit dem AC-Netzadapter AC-5VJ bestimmt. Benutzen Sie ihn nicht mit anderen Geräten.
- Die Form des Zwischensteckers variiert je nach dem Verkaufsland.

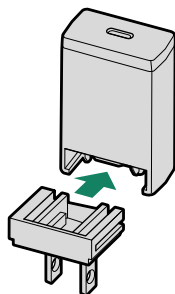

### 2 Laden Sie den Akku auf.

Schließen Sie die Kamera über das mitgelieferte USB-Kabel an das mitgelieferte Netzteil an. Stecken Sie das Netzteil dann in eine Innenraumsteckdose.

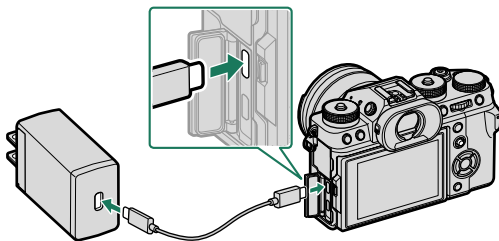

- ! Verbinden Sie das Kabel mit dem USB-Anschluss der Kamera (Typ C).
- Achten Sie darauf, dass die Stecker vollständig eingesteckt sind.

**Ladestatus**

Die Anzeileuchte zeigt den Ladezustand des Akkus wie folgt an:

Anzeileuchte	Akkustatus
Ein	Akku lädt
Aus	Akku voll geladen
Blinkt	Ladefehler

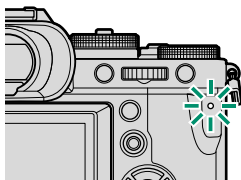

- ❗ • Das mitgelieferte Netzteil ist für eine Netzspannung von 100 bis 240 V geeignet (im Ausland wird möglicherweise ein Steckeradapter benötigt).
- Verwenden Sie den Netzadapter oder das USB-Kabel nicht mit anderen Geräten, da dies zu Fehlfunktionen führen kann.
- Kleben Sie keine Etiketten oder andere Objekte auf den Akku. Anderenfalls lässt sich der Akku unter Umständen nicht mehr aus der Kamera nehmen.
- Schließen Sie die Akkukontakte nicht kurz. Der Akku kann sonst sehr heiß werden.
- Lesen Sie die Sicherheitshinweise im Abschnitt „Akku und Stromversorgung“.
- Verwenden Sie ausschließlich originale Fujifilm-Akkus, die zum Gebrauch mit dieser Kamera bestimmt sind. Anderenfalls kann es zu Fehlfunktionen kommen.
- Entfernen Sie nicht die Etiketten vom Akku und versuchen Sie nicht, das Gehäuse aufzubrechen oder auseinanderzunehmen.
- Bei Nichtgebrauch verliert der Akku allmählich seine Ladung. Laden Sie den Akku ein oder zwei Tage vor Gebrauch auf.
- Falls der Akku seine Ladung nicht mehr hält, hat er das Ende seiner Lebensdauer erreicht und muss ersetzt werden.
- Ziehen Sie das Netzteil aus der Steckdose, wenn es nicht verwendet wird.
- Wenn der Akku längere Zeit nicht aufgeladen wird, kann sich seine Qualität verschlechtern oder er kann keine Ladung mehr halten. Laden Sie daher den Akku regelmäßig auf.
- Entfernen Sie Schmutz von den Akkukontakten mit einem sauberen, trockenen Tuch. Anderenfalls lässt sich der Akku möglicherweise nicht aufladen.
- Beachten Sie, dass sich die Ladezeiten bei niedrigen oder hohen Temperaturen verlängern.
- Die Auswahl von **AN** für **Bluetooth/SMARTPHONE EINSTELL.** > **Bluetooth EIN/AUS** im Menü Netzwerk-/USB-Einstellungen erhöht den Akkuverbrauch.

- 🔌 • Wenn die Kamera während des Ladevorgangs eingeschaltet wird, wird der Ladevorgang beendet und die USB-Verbindung stattdessen für die Stromversorgung der Kamera verwendet. Der Akkustand beginnt, langsam abzufallen (📖 270).
- Die Kamera zeigt ein „Stromversorgung“-Symbol an, wenn sie über USB betrieben wird.

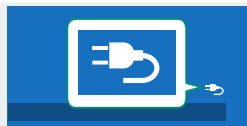

### Aufladen per Computer

Die Kamera kann über USB aufgeladen werden. Die Aufladung über USB funktioniert mit Computern, auf denen ein vom Hersteller unterstütztes Betriebssystem läuft und die über einen USB-Anschluss verfügen.

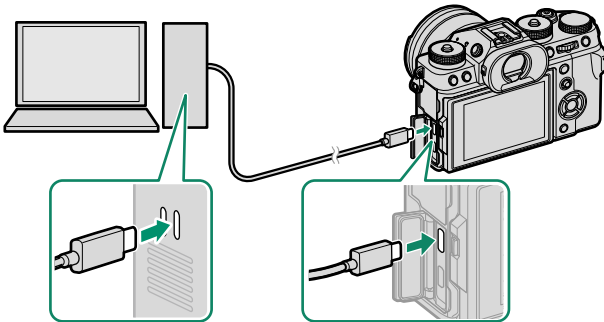

*Lassen Sie den Computer während der Aufladung eingeschaltet.*

- ❗ • Der Akku kann bei eingeschalteter Kamera nicht geladen werden.
- Schließen Sie das mitgelieferte USB-Kabel an.
- Schließen Sie die Kamera direkt an den Computer an, verwenden Sie hierfür keinen USB-Hub oder keinen USB-Anschluss an der Tastatur.
- Der Ladevorgang wird beendet, wenn der Computer in den Ruhemodus wechselt. Um den Ladevorgang fortzusetzen, aktivieren Sie den Computer und trennen Sie das USB-Kabel ab und schließen Sie es wieder an.
- Abhängig vom Computermodell, dessen Einstellungen oder Zustand wird das Aufladen möglicherweise nicht unterstützt.
- Der Akku braucht zum Aufladen bei einem Ladeanschluss von 5 V/500 mA etwa 600 Minuten.

## Ein- und Ausschalten der Kamera

Benutzen Sie den **ON/OFF**-Schalter, um die Kamera ein- und auszuschalten.

Schieben Sie den Schalter auf **ON**, um die Kamera einzuschalten, oder auf **OFF**, um die Kamera auszuschalten.

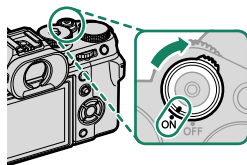

**!** Fingerabdrücke oder andere Flecken auf Objektiv oder Sucher können die Aufnahmen bzw. den Blick in den Sucher beeinträchtigen. Halten Sie das Objektiv und den Sucher sauber.

- 📄** Die Wiedergabe beginnt, wenn während der Aufnahme die **▶**-Taste gedrückt wird.
- Drücken Sie den Auslöser halb ein, um in den Aufnahmemodus zurückzukehren.
- Die Kamera schaltet sich automatisch aus, wenn in dem unter **📷 POWER MANAGEMENT > AUTOM. AUS** festgelegten Zeitraum keine Bedienung stattfindet. Um die Kamera nach dem automatischen Ausschalten wieder zu aktivieren, drücken Sie den Auslöser halb ein oder stellen Sie den **ON/OFF**-Schalter auf **OFF** und dann wieder auf **ON**.



## Prüfen des Akkuladezustands

Überprüfen Sie nach dem Einschalten der Kamera den Akkuladezustand im Display.

Der Ladezustand wird folgendermaßen angezeigt:

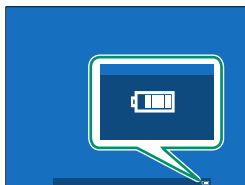

Anzeige	Beschreibung
	Der Akku ist nur wenig entladen.
	Der Akku ist zu etwa 80% geladen.
	Der Akku ist zu etwa 60% geladen.
	Der Akku ist zu etwa 40% geladen.
	Der Akku ist zu etwa 20% geladen.
 (rot)	Sehr niedrige Akkuladung. So bald wie möglich aufladen.
 (blinkt rot)	Der Akku ist leer. Schalten Sie die Kamera aus und laden Sie den Akku wieder auf.

## Grundeinstellungen

Wenn Sie die Kamera zum ersten Mal einschalten, können Sie die Sprache wählen und die Kamera-Uhr einstellen. Folgen Sie beim erstmaligen Einschalten der Kamera den nachstehenden Schritten.

### 1 Schalten Sie die Kamera ein.

Es erscheint die Sprachauswahl.

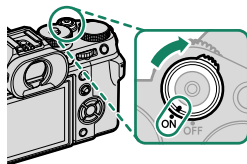

### 2 Wählen Sie eine Sprache.

Markieren Sie eine Sprache und drücken Sie auf **MENU/OK**.

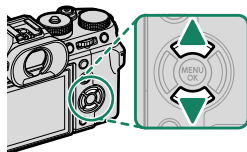

### 3 Wählen Sie eine Zeitzone aus.

Wenn Sie dazu aufgefordert werden, wählen Sie eine Zeitzone aus und schalten Sie die Sommerzeit mit der Auswahltaste ein oder aus und markieren Sie dann **EINGESTELLT** und drücken Sie **MENU/OK**.



Drücken Sie **DISP/BACK**, um diesen Schritt zu überspringen.

## 4 Stellen Sie die Uhr ein.



## 5 Anzeigen von Informationen auf der Smartphone-App.

- Die Kamera zeigt einen QR-Code an, den Sie mit Ihrem Smartphone scannen können, um eine Website zu öffnen, von der Sie die Smartphone-App herunterladen können.
- Drücken Sie auf **MENU/OK**, um die Aufnahmeanzeige zu verlassen.



 Verwenden Sie die Smartphone-App zum Herunterladen von Bildern von der Kamera oder zur Fernsteuerung der Kamera (📖 249).



## 6 Formatieren Sie die Speicherkarte (📖 272).

 Formatieren Sie die Speicherkarten vor dem ersten Gebrauch. Formatieren Sie Speicherkarten stets erneut in der Kamera, wenn sie zuvor in einem Computer oder in anderen Geräten formatiert wurden.

 Wenn der Akku für längere Zeit aus der Kamera entnommen war, stellt sich die Uhrzeit der Kamera zurück und die Sprachauswahl erscheint beim Einschalten der Kamera.

## Wählen einer anderen Sprache

So wird die Spracheinstellung geändert:

- 1 Zeigen Sie die Sprachoptionen an.**  
Wählen Sie  **BENUTZER-EINSTELLUNG** >  **言語/LANG..**
- 2 Wählen Sie eine Sprache.**  
Markieren Sie die gewünschte Option und drücken Sie **MENU/OK**.

## Ändern von Uhrzeit und Datum

So stellen Sie die Kamera-Uhr:

- 1 Zeigen Sie den Menüpunkt DATUM/ZEIT an.**  
Wählen Sie  **BENUTZER-EINSTELLUNG** > **DATUM/ZEIT**.
- 2 Stellen Sie Uhrzeit und Datum ein.**  
Drücken Sie die Auswahltaste nach links oder rechts, um Jahr, Monat, Tag, Stunde oder Minute zu markieren, und drücken Sie zum Ändern nach oben oder unten. Drücken Sie auf **MENU/OK**, damit die Einstellungen wirksam werden.

# **Grundlagen Aufnahme & Wiedergabe Fotos**

# 3

## Fotos aufnehmen (Modus P)

Dieser Abschnitt beschreibt, wie Bilder mit der Programmautomatik (Modus P) aufgenommen werden. Informationen zu den Modi S, A und M folgen auf den Seiten 72–81.

- 1 Drehen Sie den **STILL/MOVIE**-Moduswähler auf **STILL**.

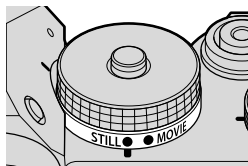

- 2 Schieben Sie den Objektivblendenmodusschalter auf **A**.

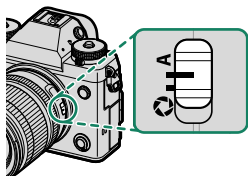

- 3 Drehen Sie das Einstellrad für die Belichtungszeit auf die Position **A**.

! Drücken Sie vor dem Drehen des Belichtungszeit-Einstellrads dessen Entriegelung.

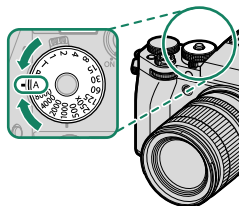

In der Anzeige wird **P** eingeblendet.

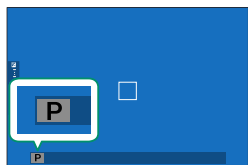

- 4 Drehen Sie das Einstellrad für die Aufnahmebetriebsart auf **S**.

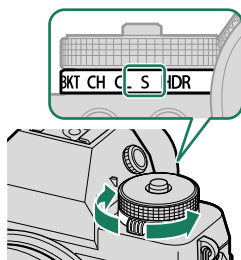

- 5 Drehen Sie das Einstellrad für die ISO-Empfindlichkeit auf **A**.

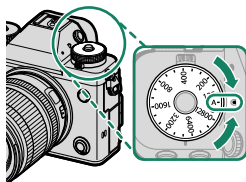

- 6 Drehen Sie den Fokusmodusschalter auf **S**.

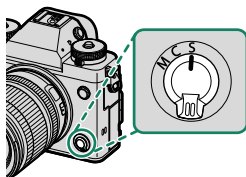

## 7 Die Kamera bereit machen.

- Halten Sie die Kamera ruhig mit beiden Händen und legen Sie die Ellbogen an den Körper. Eine unruhige Kamerahaltung kann verwacklungsunscharfe Bilder verursachen.
- Um unscharfe oder zu dunkle (unterbelichtete) Bilder zu vermeiden, dürfen das Objektiv und das AF-Hilfslicht nicht von den Fingern oder anderen Objekten verdeckt sein.

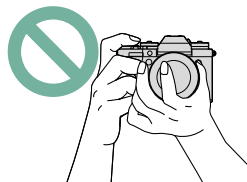
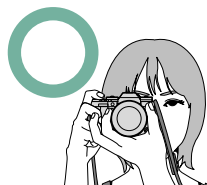

## 8 Den Bildausschnitt wählen.

### **Objektive mit Zoomring**

Mit dem Zoomring können Sie den im Display angezeigten Bildausschnitt verändern. Drehen nach links verkürzt die Brennweite (weiter Bildausschnitt), Drehen nach rechts verlängert die Brennweite (enger Bildausschnitt).

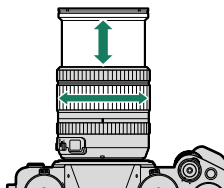



## 9 Scharfstellen.

Drücken Sie den Auslöser bis zum ersten Druckpunkt, um den Fokus und die Belichtung einzustellen.

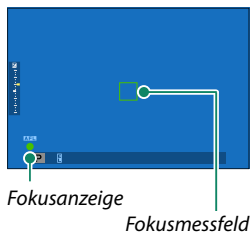

- **Wenn die Kamera scharfstellen kann**, leuchten das Fokussmessfeld und die Fokusanzeige grün.
- **Wenn die Kamera nicht scharfstellen kann**, wird das Fokussmessfeld rot, es erscheint das Symbol **!AF** und die Fokusanzeige blinkt weiß.



- Wenn das Motiv schlecht beleuchtet ist, wird u. U. das AF-Hilflicht eingeschaltet, um die Scharfstellung zu ermöglichen.
- Der Fokus und die Belichtung werden gespeichert, wenn der Auslöser bis zum ersten Druckpunkt gedrückt wird. Der Fokus und die Belichtung bleiben gespeichert, während die Taste in dieser Stellung gehalten wird (AF-/AE-Verriegelung).
- Die Kamera fokussiert in den Makro- und Standardfokusbereichen des Objektivs auf Motive in beliebiger Entfernung.

## 10 Aufnehmen.

Drücken Sie sanft den Auslöser vollständig herunter, um das Bild aufzunehmen.



## Fotos wiedergeben

Die Bilder können im elektronischen Sucher oder auf dem LCD-Monitor angesehen werden.

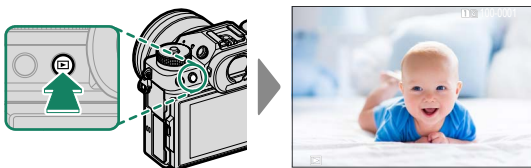

Zum Anzeigen der Bilder in Einzelbildansicht drücken Sie .



Drücken Sie die Auswahltaste nach links oder rechts oder drehen Sie das vordere Einstellrad, um weitere Bilder anzuzeigen. Durch Drücken der Auswahltaste oder Drehen des Einstellrads nach rechts werden die Bilder in der Aufnahmereihenfolge angezeigt, durch Drücken bzw. Drehen nach links in umgekehrter Reihenfolge. Halten Sie die Auswahltaste gedrückt, um schnell zum gewünschten Bild zu blättern.

 Bilder, die mit anderen Kameras aufgenommen wurden, sind mit dem Symbol  („Geschenkbild“) gekennzeichnet, um darauf hinzuweisen, dass sie evtl. nicht richtig angezeigt werden und die Ausschnittvergrößerung evtl. nicht verfügbar ist.

### Zwei Speicherkarten

Wenn zwei Speicherkarten eingesetzt sind, können Sie die -Taste gedrückt halten, um eine Karte für die Wiedergabe auszuwählen. Oder Sie benutzen dafür den Menüpunkt  **WIEDERGABE-MENÜ** > **STECKPL. WECHSEL**.

## HDMI-Ausgabe

Die Aufnahme- und Wiedergabe-Anzeigen der Kamera lassen sich auf HDMI-Geräten ausgeben.

### Anschluss an HDMI-Geräte

Verbinden Sie die Kamera mittels eines von Zubehöranbietern erhältlichen HDMI-Kabels mit Fernsehgeräten oder anderen HDMI-Geräten.

- 1 Schalten Sie die Kamera aus.
- 2 Schließen Sie das Kabel wie nachfolgend gezeigt an.

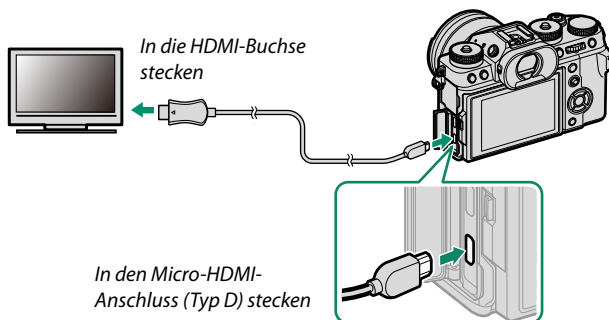

- 3 Konfigurieren Sie den HDMI-Eingang des Geräts entsprechend der Beschreibung in der zugehörigen Geräteanleitung.
- 4 Schalten Sie die Kamera ein. Das Bild auf dem Kameradisplay wird auf dem HDMI-Gerät wiedergegeben. Das Kameradisplay schaltet sich im Wiedergabemodus aus (📖 58).

- ! Vergewissern Sie sich, dass die Stecker vollständig eingesteckt sind.
- Verwenden Sie ein maximal 1,5 m langes HDMI-Kabel.

## Aufnehmen

---

Anzeige der Liveansicht oder von Videosequenzen auf einem Fernseher oder zur Speicherung auf einem externen Rekorder, der den HDMI-Eingang unterstützt.

## Wiedergeben

---

Drücken Sie für die Wiedergabe die -Taste der Kamera. Der Kameramonitor schaltet sich ab, und die Fotos und Filme werden auf dem HDMI-Gerät wiedergegeben. Beachten Sie, dass sich die Lautstärke des Fernsehgeräts nicht mit der Lautstärke-  
regelung der Kamera beeinflussen lässt. Benutzen Sie zur Anpassung der Lautstärke die Lautstärkeregelung des Fernsehgeräts.

 Bei einigen Fernsehgeräten kann der Bildschirm kurz schwarz werden, wenn die Wiedergabe von Videofilmen beginnt.

## Bilder löschen



Für das Löschen von Bildern drücken Sie die -Taste.

 Beachten Sie, dass gelöschte Bilder nicht wiederhergestellt werden können. Schützen Sie wichtige Bilder oder kopieren Sie diese auf einen Computer oder ein anderes Speichergerät, bevor Sie fortfahren.

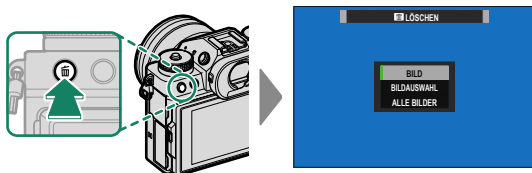
- 1 Drücken Sie während der Einzelbild-Wiedergabe einer Aufnahme die -Taste und wählen Sie **BILD**.



- 2 Drücken Sie die Auswahltaste nach links oder rechts, um durch die Bilder zu blättern, und drücken Sie **MENU/OK**, um ein Bild zu löschen (es erscheint kein Bestätigungsdialog). Wiederholen Sie diesen Vorgang, um weitere Aufnahmen zu löschen.

-  Schreibgeschützte Bilder lassen sich nicht löschen. Entfernen Sie den Schreibschutz von den Bildern, die Sie löschen möchten (📖 234).
- Bilder können auch von den Menüs aus mit der Option  **WIEDERGABE-MENÜ** > **LÖSCHEN** gelöscht werden (📖 230).



# **Grundlagen Aufnahme & Wiedergabe Videos**

# 4

## Videofilme aufnehmen

Nehmen Sie Filme mit Ton auf.

### Videofilme aufnehmen

Videos können aufgenommen werden, indem Sie die Auslösetaste drücken, wenn der **STILL/MOVIE**-Moduswähler auf **MOVIE** gedreht ist, oder indem Sie eine Funktionstaste drücken, der **AUSLÖSER VIDEO AUFNAHME** zugewiesen ist.

#### Der **STILL/MOVIE**-Moduswähler (**MOVIE**)

Um Zugriff auf eine große Palette an Kameraeinstellungen bei der Aufnahme von Videos zu erhalten, drehen Sie den **STILL/MOVIE**-Moduswähler auf **MOVIE** und nehmen Sie Videos auf, indem Sie die Auslösetaste drücken.

- 1 Drehen Sie den **STILL/MOVIE**-Moduswähler auf **MOVIE**.

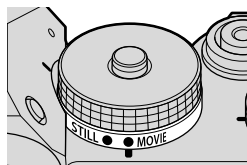

- 2 Schieben Sie den Objektivblendenmodusschalter auf **A**.

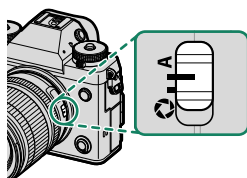



- 3 Drehen Sie das Einstellrad für die Belichtungszeit auf die Position **A**.

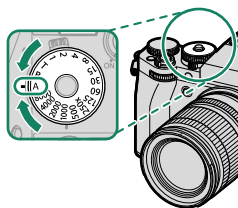

In der Anzeige wird **AUTO** eingeblendet.

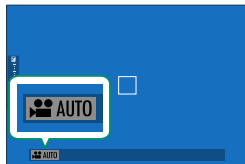

- 4 Drehen Sie das Einstellrad für die ISO-Empfindlichkeit auf **A**.

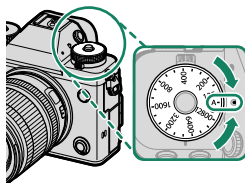

- 5 Drehen Sie den Fokusmodusschalter auf **C**.

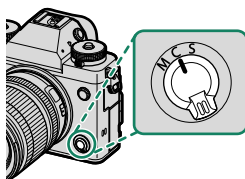

! Drücken Sie vor dem Drehen des Einstellrads für die Belichtungszeit bzw. ISO-Empfindlichkeit auf die Entriegelung.

☑ Diese Einstellungen können auch mit den Berührungsbedienelementen vorgenommen werden (☞ 28).

6 Drücken Sie den Auslöser vollständig nach unten.

Die Aufzeichnung beginnt.

- Eine Aufnahmeanzeige (●) wird eingeblendet, während die Aufnahme läuft.
- Die Ränder der Anzeige werden bei Videoaufnahmen rot und bei Hochgeschwindigkeitsaufnahmen grün.
- Die verbleibende Zeit wird durch eine Countdown-Anzeige angezeigt, während die andere Anzeige hochzählt, um die Aufnahmezeit anzuzeigen.

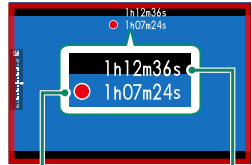

Aufnahmezeit

Verbleibende Zeit

7 Zum Beenden der Aufnahme drücken Sie den Auslöser erneut. Die Aufnahme endet automatisch, wenn die maximale Länge erreicht oder die Speicherkarte voll ist.

## Verwendung einer Funktionstaste (AUSLÖSER VIDEO AUFNAHME)

Verwenden Sie die Funktionstaste, der **AUSLÖSER VIDEO AUFNAHME** zugewiesen ist, um schnell und einfach Videos aufzunehmen, wenn Sie sich im Standbildfotografie-Modus befinden.

 Die Kamera wählt automatisch den Fokusmodus **C** (AF-C); die Belichtung wird automatisch eingestellt.

- 1 Weisen Sie **AUSLÖSER VIDEO AUFNAHME** einer Funktionstaste ( 321) zu.
- 2 Drücken Sie die ausgewählte Taste, um die Videoaufnahme zu starten.
  - Eine Aufnahmeanzeige (●) wird eingeblendet, während die Aufnahme läuft.
  - Die Ränder der Anzeige werden bei Videoaufnahmen rot und bei Hochgeschwindigkeitsaufnahmen grün.
  - Die verbleibende Zeit wird durch eine Countdown-Anzeige angezeigt, während die andere Anzeige hochzählt, um die Aufnahmezeit anzuzeigen.
- 3 Zum Beenden der Aufnahme drücken Sie den Auslöser erneut. Die Aufnahme endet automatisch, wenn die maximale Länge erreicht oder die Speicherkarte voll ist.

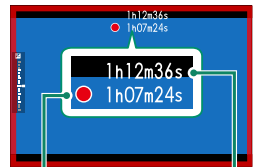

Aufnahmezeit

Verbleibende Zeit



- Die Tonaufnahme erfolgt über das eingebaute Mikrofon oder ein externes Mikrofon (optionales Zubehör). Bedecken Sie während der Aufnahme nicht das Mikrofon.
- Das Mikrofon nimmt möglicherweise während der Aufnahme Objektivgeräusche und andere Kamerageräusche auf.
- In Videofilmen mit sehr hellen Objekten können vertikale oder horizontale Streifen auftreten. Diese Erscheinung ist normal und kein Anzeichen für eine Fehlfunktion.



- Um während der Aufnahme den Ton mit einem Kopfhörer zu überwachen, müssen Sie den USB-Anschluss mit dem beiliegenden Kopfhörerdapter in eine Audiobuchse umwandeln.
- Die Anzeigeleuchte signalisiert die laufende Videoaufzeichnung. Mit der Option  **FILM-EINSTELLUNG > KONTROLLLEUCHE** lässt sich die Lampe wählen (Anzeigeleuchte oder AF-Hilfslicht), die während der Aufnahme leuchtet; zudem kann man einstellen, ob die Leuchte blinkt oder dauerhaft leuchtet. Während der Aufnahme können Sie die Belichtungskorrektur um bis zu  $\pm 2$  LW verändern und die Brennweite am Zoomring des Objektivs verstellen (falls verfügbar).
- Um zu verhindern, dass die Ränder der Anzeige während der Filmaufnahme die Farbe wechseln, wählen Sie **AUS** für  **FILM-EINSTELLUNG >  AUFNAHME INDIKATOR** aus.
- Während der laufenden Aufnahme ist Folgendes möglich:
  - Verstellen der ISO-Empfindlichkeit
  - Erneutes Scharfstellen mit einer der folgenden Methoden:
    - Den Auslöser halb eindrücken
    - Drücken Sie eine Funktionstaste, der **AF-EIN** zugeordnet ist
    - Den Touchscreen benutzen
  - Anzeigen eines Histogramms oder künstlichen Horizonts durch Drücken der Taste, der **HISTOGRAMM** oder **SCHALTER WASSERWAAGE** zugewiesen wurde
- Unter Umständen ist das Aufnehmen bei bestimmten Einstellungen nicht möglich; in anderen Fällen lassen sich Einstellungen möglicherweise nicht während der Aufnahme anwenden.
- Das Festlegen des Fokussierbereichs für Videoaufnahmen erfolgt durch Wahl von  **AF/MF-EINSTELLUNG > FOKUSSIERBEREICH** und Verwendung des Fokushebels und des hinteren Einstellrads ( 87).

**Temperaturwarnungen**

Die Kamera schaltet sich automatisch aus, um sich selbst zu schützen, wenn ihre Temperatur bzw. die Akkutemperatur steigt. Wenn eine Temperaturwarnung angezeigt wird, kann sich das Bildrauschen verstärken. Schalten Sie die Kamera aus und lassen Sie sie abkühlen, bevor Sie sie wieder einschalten.

**Einsatz eines externen Mikrofons**

Der Ton kann mit einem externen Mikrofon aufgezeichnet werden, das an Mikrofonbuchsen mit 3,5 mm Durchmesser angeschlossen werden kann. Mikrofone, die eine Stromversorgung über den Anschluss benötigen, können nicht benutzt werden. Einzelheiten finden Sie in der Anleitung zum Mikrofon.

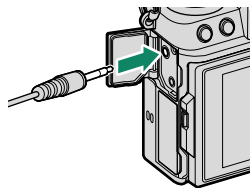
**XLR-Mikrofonadapter**

Die Kamera kann mit TEAC TASCAM CA-XLR2d-F XLR-Mikrofonadaptern verwendet werden. Besuchen Sie für weitere Informationen die TASCAM-Website.

[https://tascam.jp/int/product/ca-xlr2d/#CA-XLR2d\\_Website](https://tascam.jp/int/product/ca-xlr2d/#CA-XLR2d_Website)

## Video-Einstellungen verändern

Die Videoeinstellungen können über die Videomenüs oder mit dem Menüpunkt **FILM-EINSTELLUNG** in den Fotomenüs angepasst werden (📖 24).

- Verwenden Sie den Menüpunkt **FILM-EINSTELLUNG** in den Fotomenüs, um die Schnelleinstellungen für die Aufnahme von Videos über die Taste, der **AUSLÖSER VIDEO AUFNAHME** zugewiesen wurde, vorzunehmen (📖 183).
- Die Filmmenüs enthalten Optionen für die Aufnahme von Filmen über die Auslösetaste, wenn der **STILL/MOVIE-Moduswähler** auf **MOVIE** gedreht ist (📖 187).
- Einstellungen wie die Bildrate und die Bildgröße können mit **VIDEO MODUS** eingestellt werden.
- Verwenden Sie **MEDIENAUFNAHME-EINSTELLUNG** für Vorgänge wie die Auswahl des Dateityps, der Bitrate und des Zielkartensteckplatzes.
- Der Fokusmodus wird mit dem Fokusmodusschalter ausgewählt. Die Kamera schaltet unabhängig von der ausgewählten Option auf **C**, wenn **GESICHTSERKENNUNG EIN** oder **OBJEKTERKENNUNG EIN** für **AF/MF-EINSTELLUNG** > **GES./AUGEN-ERKENN.-EINST.** oder **OBJEKTERKENNUNG-EINSTELLUNG** ausgewählt ist. Beachten Sie jedoch, dass die Auswahl von **M**, wenn **GESICHTSERKENNUNG EIN** oder **OBJEKTERKENNUNG EIN** ausgewählt ist, die Gesichts- und Objekterkennung deaktiviert.

- ⚠️ • Die Änderungen, die mit dem Menüpunkt **FILM-EINSTELLUNG** in den Fotomenüs vorgenommen wurden, gelten auch für die Videomenüs. Die Änderungen, die in einem Menüsatz vorgenommen wurden, gelten automatisch im anderen.
- Die Art der unterstützten Speicherkarte variiert mit der Optionsauswahl für **FILM-EINSTELLUNG** > **MEDIENAUFNAHME-EINSTELLUNG**.
    - Filme mit einer Bitrate von 360 MBit/s können auf Karten mit einer Video-Geschwindigkeitsklasse von V60 oder höher aufgenommen werden.
    - Filme mit einer Bitrate von 100 oder 200 MBit/s können auf Karten mit einer UHS-Geschwindigkeitsklasse 3 oder höher aufgenommen werden.

### Schärfentiefe

Stellen Sie die Blende so weit wie möglich ein, um die Hintergründe weichzuzeichnen. Die Blende kann bei allen anderen Einstellungen als **A** manuell eingestellt werden.

## Videofilme wiedergeben

Videoaufnahmen auf der Kamera abspielen.

Filme sind bei der Einzelbild-Wiedergabe durch das Symbol  gekennzeichnet. Drücken Sie die Auswahltaste nach unten, um mit der Filmwiedergabe zu beginnen.

Folgende Vorgänge können während der Filmwiedergabe ausgeführt werden:

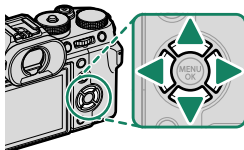
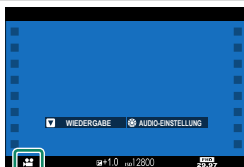

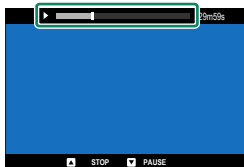

Auswahltaste	Einzelbildwiedergabe	Wiedergabe läuft (▶)	Wiedergabe angehalten (⏸)
Oben	Bildinformationen anzeigen	Wiedergabe beenden	
Unten	Wiedergabe starten	Wiedergabe anhalten	Wiedergabe fortsetzen
Links/Rechts	Andere Bilder anzeigen	Abspielgeschwindigkeit verändern	Einzelne Bilder rückwärts/vorwärts springen

Während der Wiedergabe wird die aktuelle Position im Film im Display angezeigt.



 Decken Sie den Lautsprecher während der Wiedergabe nicht ab.

-  Drücken Sie **MENU/OK**, um die Wiedergabe anzuhalten und die Lautstärkeregelung aufzurufen. Drücken Sie die Auswahltaste nach oben oder unten, um die Lautstärke zu regeln; drücken Sie **MENU/OK** erneut, um mit der Wiedergabe fortzufahren. Die Lautstärke kann auch mit **TON-EINSTELLUNG > WIEDERG.LAUT** geregelt werden.
- Um den Ton mit einem Kopfhörer zu hören, müssen Sie den USB-Anschluss mit dem beiliegenden Kopfhöreradapter in eine Audiobuchse umwandeln.
- Um Filme auf einem über HDMI angeschlossenen Fernsehgerät anstatt auf dem Kameramonitor anzuzeigen, drücken Sie die Taste  (57).

**Wiedergabegeschwindigkeit**

Drücken Sie die Auswahl taste nach links oder rechts, um die Abspielgeschwindigkeit während der Wiedergabe zu verändern. Die Geschwindigkeit wird durch die Anzahl der Pfeile dargestellt (▶ oder ◀).



*Pfeile*



# Fotos aufnehmen

# 5

## Belichtungsmodi P, S, A und M

Die Modi **P**, **S**, **A** und **M** ermöglichen Ihnen die Kontrolle über Belichtungszeit und Blende im unterschiedlichen Maße.

### Modus P: Programmautomatik

Lassen Sie die Kamera die Belichtungszeit und Blende für eine optimale Belichtung einstellen. Weitere Zeit-Blenden-Kombinationen, die die gleiche Belichtung bewirken, können mit dem Programm-Shift gewählt werden.

- 1 Drehen Sie den **STILL/MOVIE**-Moduswähler auf **STILL**.

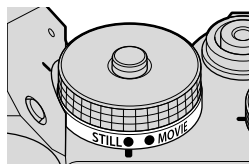

- 2 Schieben Sie den Objektivblendenmodusschalter auf **A**.

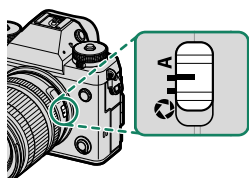

- 3 Drehen Sie das Einstellrad für die Belichtungszeit auf die Position **A**.

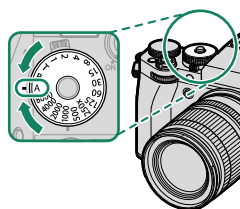

In der Anzeige wird **P** eingeblendet.

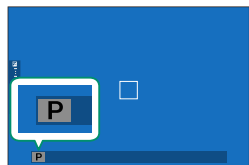

- Befindet sich die Motivhelligkeit außerhalb des Messbereichs der Kamera, erscheint „--“ in den Anzeigen für Belichtungszeit und Blende.
- Drücken Sie vor dem Drehen des Belichtungszeit-Einstellrads dessen Entriegelung.
- Wenn das Objektiv nicht über einen Blendenring verfügt, wählen Sie **AUTO** für **TASTEN/RAD-EINSTELLUNG** > **BLENDENEINSTELL.** aus.

### Programm-Shift

Bei Bedarf können Sie das hintere Einstellrad drehen, um andere Kombinationen aus Belichtungszeit und Blende auszuwählen, ohne die Belichtung (Programm-Shift) zu ändern.

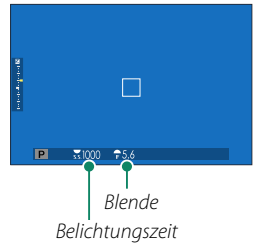

Der Programm-Shift steht in keiner der folgenden Situationen zur Verfügung:

- Wenn **TTL** für **BLITZ-EINSTELLUNG** > **EINSTELLUNG BLITZFUNKTION** ausgewählt ist
- Wenn eine automatische Funktion für **BILDQUALITÄTS-EINSTELLUNG** > **DYNAMIKBEREICH** gewählt ist
- Im Videomodus

Abbrechen können Sie den Programm-Shift durch Ausschalten der Kamer

## Modus S: Blendenautomatik mit Zeitvorwahl

Sie wählen eine Belichtungszeit und die Kamera stellt dazu die passende Blende für eine optimale Belichtung ein.

- 1 Drehen Sie den **STILL/MOVIE**-Moduswähler auf **STILL**.

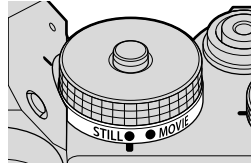

- 2 Schieben Sie den Objektivblendenmodusschalter auf **A**.

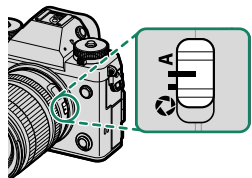

- 3 Drehen Sie das Einstellrad für die Belichtungszeit, um eine Belichtungszeit auszuwählen.

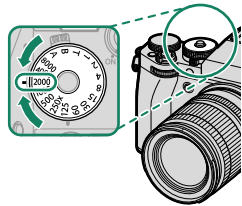

In der Anzeige wird **S** eingeblendet.

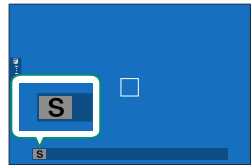

- Wenn mit der gewählten Belichtungszeit keine korrekte Belichtung erzielt werden kann, wird der Blendenwert rot angezeigt.
  - Befindet sich die Motivhelligkeit außerhalb des Messbereichs der Kamera, erscheint „--“ in der Blendenanzeige.
  - Drücken Sie vor dem Drehen des Belichtungszeit-Einstellrads dessen Entriegelung.
  - Wenn das Objektiv nicht über einen Blendenring verfügt, wählen Sie **AUTO** für **TASTEN/RAD-EINSTELLUNG > BLENDENEINSTELL.** aus.
- Die Belichtungszeit lässt sich auch in Schritten von  $\frac{1}{3}$  LW durch Drehen des hinteren Einstellrads ändern.
  - Die Belichtungszeit kann angepasst werden, während die **AFON**-Taste gedrückt wird oder der Auslöser bis zum ersten Druckpunkt gedrückt wird.
  - Bei Belichtungszeiten über 1 Sekunde wird ein Countdown-Timer angezeigt, während die Belichtung läuft.
  - Um das „Bildrauschen“ (Flecken) bei Langzeitbelichtungen zu verringern, wählen Sie **AN** für **BILDQUALITÄTS-EINSTELLUNG > NR LANGZ. BELICHT.** Beachten Sie, dass dadurch das Speichern der Bilder nach der Aufnahme länger dauern kann.
  - Das Bild wird unscharf, wenn die Kamera während einer langen Belichtung bewegt wird; die Verwendung eines Stativs wird empfohlen.

## Langzeitbelichtung T

Wählen Sie für Langzeitbelichtungen die Option Belichtungszeit **T** (Time) aus. Benutzen Sie möglichst ein Stativ, um Wackelbewegungen der Kamera während der Aufnahme zu verhindern.

- 1 Stellen Sie die Belichtungszeit auf **T** ein.

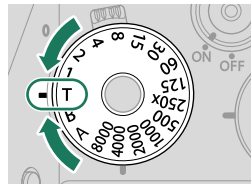

- 2 Drehen Sie das hintere Einstellrad, um die Belichtungszeit zu wählen.

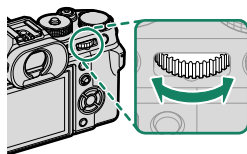

- 3 Drücken Sie den Auslöser vollständig herunter, um ein Bild mit der ausgewählten Belichtungszeit aufzunehmen. Bei Belichtungszeiten von 1 s oder länger erscheint während der Belichtung eine Countdown-Anzeige.

 Um das „Bildrauschen“ (Flecken) bei Langzeitbelichtungen zu verringern, wählen Sie **AN** für **BILDQUALITÄTS-EINSTELLUNG > NR LANGZ. BELICHT.** Beachten Sie, dass dadurch das Speichern der Bilder nach der Aufnahme länger dauern kann.

## Langzeitbelichtung B

Wählen Sie für Langzeitbelichtungen die Option Belichtungszeit **B** (Bulb) aus, wenn Sie den Verschluss selbst öffnen und schließen. Benutzen Sie möglichst ein Stativ, um Wackelbewegungen der Kamera während der Aufnahme zu verhindern.

- 1 Stellen Sie die Belichtungszeit auf **B**.

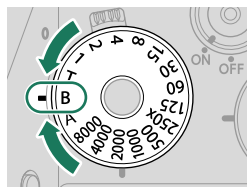

## 2 Drücken Sie den Auslöser vollständig nach unten.

- Bei heruntergedrücktem Auslöser bleibt der Verschluss für bis zu 60 Minuten geöffnet.
- Die Anzeige zeigt die seit dem Belichtungsstart verstrichene Zeit an.
- Wenn Sie den Auslöser loslassen, wird der Verschluss geschlossen und die Belichtung beendet. Die Verarbeitung beginnt und die Kamera zeigt die verbleibende Verarbeitungszeit an.



Fotografieren mit Langzeitbelichtung ist nur im Steuerungsmodus **EINZELBILD** verfügbar oder wenn der elektronische Auslöser für **AUFNAHME-EINSTELLUNG > AUSLÖSERTYP** ausgewählt ist.



- Bei Blendeneinstellung auf **A** wird die Belichtungszeit fest auf 30 s eingestellt.
- Um das „Bildrauschen“ (Flecken) bei Langzeitbelichtungen zu verringern, wählen Sie **AN** für **BILDQUALITÄTS-EINSTELLUNG > NR LANGZ. BELICHT.** Beachten Sie, dass dadurch das Speichern der Bilder nach der Aufnahme länger dauern kann.

### Verwenden eines Fernauslösers

Ein Fernauslöser kann für Langzeitbelichtungen benutzt werden. Wenn Sie eine optionale RR-100-Fernauslösung oder eine elektronische Fernauslösung von Drittanbietern verwenden, verbinden Sie sie mit dem Fernauslöser-Anschluss der Kamera.

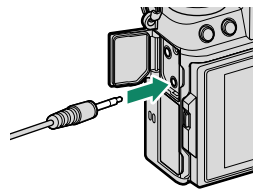

## Modus A: Zeitautomatik mit Blendenvorwahl

Sie wählen eine Blende und die Kamera stellt dazu die passende Belichtungszeit für eine optimale Belichtung ein.

- 1 Drehen Sie den **STILL/MOVIE**-Moduswähler auf **STILL**.

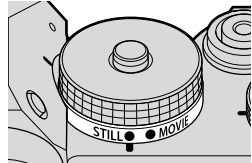

- 2 Drehen Sie das Einstellrad für die Belichtungszeit auf die Position **A**.

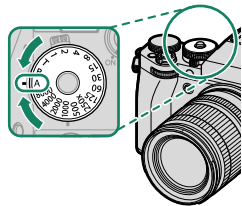

- 3 Schieben Sie den Objektivblendenmodusschalter auf **A**.

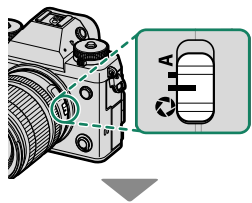

In der Anzeige wird **A** eingeblendet.

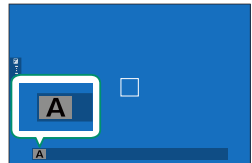

- 4 Drehen Sie den Blendenring, um eine Blendenöffnung zu wählen.



- ❗ • Wenn mit der gewählten Blende keine korrekte Belichtung erzielt werden kann, wird die Belichtungszeit rot angezeigt.
- Befindet sich die Motivhelligkeit außerhalb des Messbereichs der Kamera, erscheint „--“ in der Anzeige für die Belichtungszeit.
- Drücken Sie vor dem Drehen des Belichtungszeit-Einstellrads dessen Entriegelung.
- Wenn das Objektiv nicht über einen Blendenring verfügt, wählen Sie **MANUELL** für **TASTEN/RAD-EINSTELLUNG > BLENDENEINSTELL.** aus.

👉 Die Blende kann sogar eingestellt werden, während der Auslöser halb eingedrückt wird.

### Vorschau der Schärfentiefe

Wenn **VORSCHAU SCHÄRFENTIEFE** einer Funktionstaste zugeordnet ist, wird beim Drücken dieser Taste das Symbol  angezeigt und die Blende auf den gewählten Wert geschlossen, wodurch die Schärfentiefe vor der Aufnahme auf dem Display beurteilt werden kann.

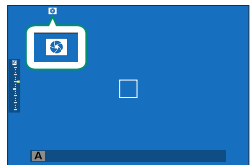

## Modus M: Manuelle Belichtungseinstellung

Im manuellen Modus steuert der Benutzer sowohl die Belichtungszeit als auch die Blende. Aufnahmen können absichtlich überbelichtet (heller) oder unterbelichtet (dunkler) werden, was eine Vielzahl an individuellen kreativen Ausdrucksformen ermöglicht. Wie stark das Bild bei den aktuellen Einstellungen unter- oder überbelichtet wäre, wird durch die Belichtungsanzeige angezeigt; passen Sie die Belichtungszeit und die Blende an, bis die gewünschte Belichtung erreicht ist.

- 1 Drehen Sie den **STILL/MOVIE**-Moduswähler auf **STILL**.

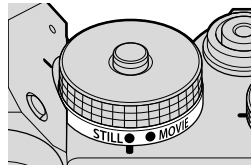

- 2 Schieben Sie den Objektivblendenmodusschalter auf **A**.

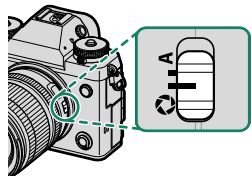

- 3 Drehen Sie das Einstellrad für die Belichtungszeit, um eine andere Belichtungszeit als **A** auszuwählen.

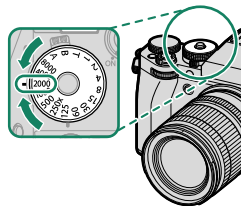

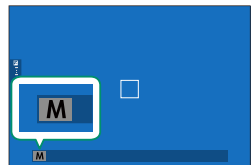

In der Anzeige wird **M** eingeblendet.



#### 4 Drehen Sie das Einstellrad für die Belichtungszeit, um eine Belichtungszeit auszuwählen, und den Blendenring, um die Blende auszuwählen.

 Die Anzeige zur manuellen Belichtung beinhaltet eine Belichtungsanzeige, die die Anzahl der EV-Stufen anzeigt, die mit den aktuellen Einstellungen unter- oder überbelichtet wären.

 Drücken Sie vor dem Drehen des Belichtungszeit-Einstellrads dessen Entriegelung.

 Die Belichtungszeit lässt sich auch in Schritten von  $\frac{1}{3}$  LW durch Drehen des hinteren Einstellrads ändern.

#### Belichtungsvorschau

Um die Belichtung vorab auf dem LCD-Monitor zu beurteilen, wählen Sie **VORSCHAU BEL./WA** für  **DISPLAY-EINSTELLUNG > BEL.-VORSCHAU/WEISSABGLEICH MAN.** aus.



 Wählen Sie eine andere Option als **VORSCHAU BEL./WA** aus, wenn Sie einen Blitz verwenden oder bei anderen Gelegenheiten, bei denen sich die Belichtung ändern kann, wenn das Bild aufgenommen wird.

## Autofokus

Bilder mit automatischer Scharfeinstellung aufnehmen.

- 1 Drehen Sie den Fokusmodusschalter auf S oder C (📖 83).

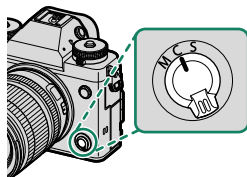

- 2 Wählen Sie einen AF-Modus (📖 85).
- 3 Wählen Sie die Position und Größe des Fokussmessfelds (📖 87).

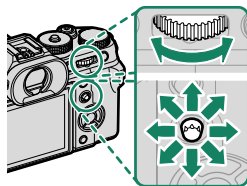

- 4 Nehmen Sie die Bilder auf.

## Fokus-Modus

Verwenden Sie den Fokusmodus-schalter, um die Art und Weise der Scharfeinstellung zu wählen.

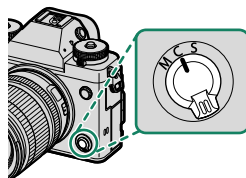

Wählen Sie aus den folgenden Optionen:

Modus	Beschreibung
<b>S</b> (AF-S)	<b>Einzel-AF:</b> Die Scharfeinstellung bleibt so lange gespeichert, wie der Auslöser halb eingedrückt gehalten wird. Wählen Sie diese Option für Objekte, die sich nicht oder kaum bewegen.
<b>C</b> (AF-C)	<b>Kontinuierlicher AF:</b> Die Scharfeinstellung wird kontinuierlich dem sich ändernden Objektstand nachgeführt, solange der Auslöser halb eingedrückt gehalten wird. Verwenden Sie diese Einstellung für Objekte in Bewegung.
<b>M</b> (manuell)	<b>Manuell:</b> Fokussieren Sie von Hand mithilfe des Scharfstellrings am Objektiv. Wählen Sie diesen Modus, wenn Sie die Schärfe selbst einstellen möchten oder in Situationen, in denen die Kamera nicht automatisch scharfstellen kann (📖 91).



- Wenn das Objektiv auf manuelle Fokussierung eingestellt ist, wird unabhängig vom gewählten Modus die manuelle Fokussierung genutzt.
- Wenn **AN** für **AF/MF-EINSTELLUNG > PRE-AF** ausgewählt ist, wird die Schärfe in den Modi **S** und **C** kontinuierlich nachgeführt, auch wenn der Auslöser nicht gedrückt wird.

## Die Fokusanzeige

Der Fokusstatus wird durch die Fokusanzeige gezeigt.

Fokusanzeige	Fokusstatus
( )	Kamera fokussiert.
● (leuchtet grün)	Das Motiv befindet sich im Fokus; Fokus gespeichert (Fokusmodus <b>S</b> ).
● (leuchtet grün)	Das Motiv befindet sich im Fokus (Fokusmodus <b>C</b> ). Der Fokus wird automatisch für Änderungen im Abstand zum Motiv angepasst.
○ (blinkt weiß)	Die Kamera kann nicht scharfstellen.
<b>MF</b>	Manueller Fokus (Fokusmodus <b>M</b> ).

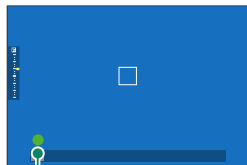

Fokusanzeige

## Autofokus-Optionen (AF-Modus)

Der Fokus kann an eine Vielzahl von Motiven angepasst werden, indem Sie die Kombination der für den Fokus und AF-Modus ausgewählten Einstellungen ändern.

- 1 Drücken Sie **MENU/OK** und gehen Sie zum Aufnahmemenü.
- 2 Wählen Sie **AF/MF-EINSTELLUNG > AF MODUS**.
- 3 Wählen Sie einen AF-Modus.

Wie die Kamera fokussiert, hängt vom Fokusmodus ab.

### Fokusmodus S (AF-S)

Option	Beschreibung	Beispielfoto
 <b>EINZELPUNKT</b>	Die Kamera stellt auf das Objekt im ausgewählten Fokussierpunkt scharf. Für das punktgenaue Fokussieren auf ein bestimmtes Objekt.	
 <b>ZONE</b>	Die Kamera stellt auf ein Objekt in der gewählten Fokuszone scharf. Fokuszone(n) beinhalten mehrere Fokussierpunkte, um das Fokussieren auf Objekte in Bewegung zu erleichtern.	
 <b>WEIT</b>	Die Kamera stellt automatisch auf kontrastreiche Objekte scharf; die Anzeige zeigt die scharfgestellten Bereiche an.	
 <b>ALLE</b>	Drehen Sie bei der Anzeige für die Fokussierpunkt-Auswahl (87, 88) das hintere Einstellrad, um in der folgenden Reihenfolge zwischen den AF-Modi zu wechseln: <b>EINZELPUNKT</b> , <b>ZONE</b> und <b>WEIT</b> .	

## Fokusmodus C (AF-C)

Option	Beschreibung	Beispielfoto
 <b>EINZELPUNKT</b>	Die Scharfeinstellung folgt dem Objekt im gewählten Fokussierpunkt. Für Objekte, die sich auf die Kamera zu oder von ihr weg bewegen.	
 <b>ZONE</b>	Die Kamera verfolgt den Fokus in der gewählten Fokuszone. Für Objekte, die sich einigermaßen vorhersehbar bewegen.	
 <b>VERFOLGUNG</b>	Die Scharfeinstellung folgt Objekten, die sich durch weite Teile des ganzen Bildausschnitts bewegen.	
 <b>ALLE</b>	Drehen Sie bei der Anzeige für die Fokussierpunkt-Auswahl (87, 88) das hintere Einstellrad, um in der folgenden Reihenfolge zwischen den AF-Modi zu wechseln:  <b>EINZELPUNKT</b> ,  <b>ZONE</b> und  <b>VERFOLGUNG</b> .	



## Auswahl von Fokussierpunkten

Wählen des Fokussierpunkts für den Autofokus.

### Fokussierpunkt-Anzeige aufrufen





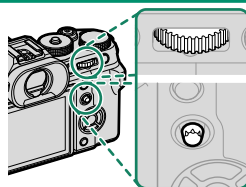

- 1 Drücken Sie auf **MENU/OK** und gehen Sie zum Aufnahmemenü.
- 2 Wählen Sie **AF/MF-EINSTELLUNG > FOKUSSIERBEREICH**, damit die Fokussierpunkt-Anzeige erscheint.
- 3 Benutzen Sie den Fokushebel und das hintere Einstellrad, um einen Fokussierbereich auszuwählen.

 Der Fokuspunkt lässt sich auch mit dem Touchscreen wählen (📖 26).

### Wählen Sie einen Fokussierpunkt

Benutzen Sie den Fokushebel zum Auswählen des Fokussierpunkts und das hintere Einstellrad, um die Größe des Fokussmessfelds festzulegen. Der Vorgang unterscheidet sich etwas je nach dem gewählten AF-Modus.









AF-Modus	Fokushebel		Hinteres Einstellrad	
	 Kippen	 Drücken	 Drehen	 Drücken
	Fokussierpunkt wählen	Mittleren Fokussierpunkt wählen	Aus 6 Messfeldgrößen wählen	Originalgröße wieder herstellen
			Aus 3 Messfeldgrößen wählen	
				

- Die manuelle Wahl des Fokussierpunkts ist nicht verfügbar, wenn **WEIT/VERFOLGUNG** im Fokusmodus **S** eingestellt ist.
- Wenn **ALLE** für den AF-MODUS ausgewählt ist, können Sie das hintere Einstellrad in der Fokussmessfeld-Auswahlanzeige drehen, um durch die AF-Modi in der folgenden Reihenfolge zu blättern: **EINZELPUNKT** (6 Bildgrößen), **ZONE** (3 Bildgrößen) und entweder **WEIT** (Fokusmodus **S**) oder **VERFOLGUNG** (Fokusmodus **C**).

## Die Fokussierpunkt-Anzeige

Die Fokussierpunkt-Anzeige hängt vom gewählten AF-Modus ab.

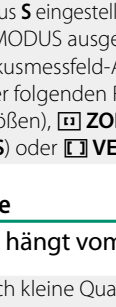
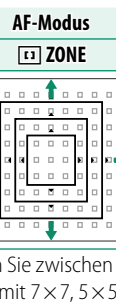
- Fokussmessfelder werden durch kleine Quadrate () dargestellt, Fokuszonen durch die großen Quadrate.

AF-Modus		
 EINZELPUNKT	 ZONE	 WEIT/VERFOLGUNG
		
<p>Die Anzahl der verfügbaren Fokussierpunkte kann mit <b>AF/MF-EINSTELLUNG &gt; ANZAHL DER FOKUSSIERPUNKTE</b> festgelegt werden.</p>	<p>Wählen Sie zwischen Zonen mit 7×7, 5×5 oder 3×3 Fokussierpunkten.</p>	<p>Positionieren Sie den Fokusrahmen über dem Motiv, das Sie mit dem kontinuierlichen AF verfolgen möchten.</p>

**Autofokus**

Obwohl die Kamera über ein hochpräzises Autofokus-System verfügt, kann sie möglicherweise nicht auf die nachstehend aufgeführten Objekte scharfstellen.

- Stark glänzende Objekte wie z. B. Spiegel oder Autos.
- Motive, die durch ein Fenster oder ein anderes reflektierendes Objekt fotografiert werden.
- Dunkle Motive sowie Objekte, die Licht eher absorbieren als reflektieren (z. B. Haare oder Pelze).
- Körperlose Objekte wie Rauch oder Flammen.
- Objekte, die sich nur wenig vom Hintergrund abheben.
- Objekte, die vor oder hinter einem kontrastreichen Objekt stehen, welches sich ebenfalls im Fokussmessfeld befindet (z. B. ein Objekt, das vor einem Hintergrund mit kontrastreichen Elementen fotografiert wird).

## Scharfeinstellung überprüfen

Um den momentanen Fokussierbereich für präzises Scharfstellen größer anzuzeigen, drücken Sie auf die Mitte des hinteren Einstellrads. Für die Wahl eines anderen Fokussierbereichs verwenden Sie den Fokushebel. Drücken Sie erneut auf die Mitte des hinteren Einstellrads, um den Fokuszoom zu beenden.

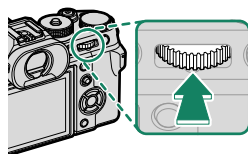

Normale Anzeige



Fokuszoom



- Im Fokusmodus **S** kann der Zoom durch Drehen des hinteren Einstellrads angepasst werden.
- Mit dem Fokusstab kann der Fokusbereich ausgewählt werden, während gezoomt wird.
- Wählen Sie im Fokusmodus **S** **EINZELPUNKT** für **AF MODUS**.
- Der Fokuszoom ist im Fokusmodus **C** oder wenn **AF/MF-EINSTELLUNG** > **PRE-AF** eingeschaltet ist, nicht verfügbar.
- Verwenden Sie **TASTEN/RAD-EINSTELLUNG** > **FUNKTIONEN (Fn)**, um die Funktion der Mitte des hinteren Einstellrads zu ändern. Sie können die Standardfunktion auch anderen Bedienelementen zuordnen (📖 321).

## Manuelle Fokussierung

Die Schärfe manuell einstellen.

- 1 Drehen Sie den Fokusmodusschalter auf M.

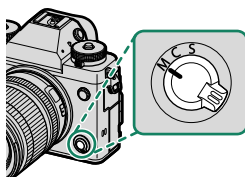

Im Display erscheint **MF**.

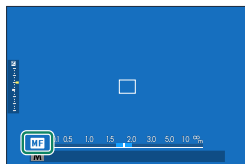

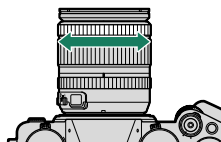

- 2 Fokussieren Sie von Hand am Scharfstellring des Objektivs. Drehen Sie den Ring nach links für kürzere Entfernungen und nach rechts für größere Entfernungen.



- 3 Nehmen Sie die Bilder auf.

- Verwenden Sie **TASTEN/RAD-EINSTELLUNG > OBJEKTIV EINSTELLUNG ZOOM/FOKUS**, um die Drehrichtung des Scharfstellrings umzukehren.
- Wenn das Objektiv auf manuelle Fokussierung eingestellt ist, wird unabhängig vom gewählten Modus die manuelle Fokussierung genutzt.

### Quick-Fokus

- Um mit dem Autofokus das Objekt im gewählten Fokussierbereich scharfzustellen, drücken Sie die Taste, der die Schärfespeicherung oder **AF-EIN** zugeordnet wurde (die Größe des Fokussierbereichs kann mit dem hinteren Einstellrad verändert werden).
- Im manuellen Fokusmodus können Sie mithilfe dieser Funktion schnell auf ein bestimmtes Objekt scharfstellen, indem der Einzel-AF oder der kontinuierliche AF entsprechend der für  **AF/MF-EINSTELLUNG** >  **EINST. SOFORT-AF** gewählten Option zum Einsatz kommt.

## Scharfeinstellung überprüfen

Es gibt eine Reihe von Funktionen für die Kontrolle der manuell eingestellten Schärfe.

### Anzeige für manuelle Fokussierung

Der weiße Strich nennt den Abstand zum Objekt im Fokussierbereich (in Metern oder Feet gemäß der gewählten Option unter **DISPLAY-EINSTELLUNG > FOKUS MASSEINHEIT** im Setupmenü). Der blaue Balken zeigt den Schärfentiefebereich an, also den Bereich vor und hinter dem Objekt, der ausreichend scharf abgebildet wird.

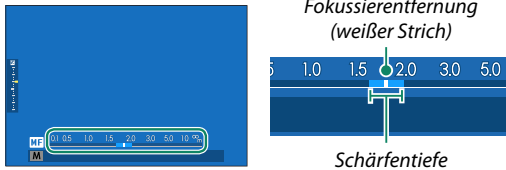

- Ist sowohl **AF-ABSTANDSANZEIGE** als auch **MF-ABSTANDSANZEIGE** in der Liste **DISPLAY-EINSTELLUNG > DISPLAY EINSTELL.** ausgewählt, lässt sich die Anzeige für manuelle Fokussierung auch mittels der Schärfentiefeanzeige in der Standardanzeige aufrufen. Drücken Sie auf die Taste **DISP/BACK**, damit die Standardanzeigen erscheinen.
- Legen Sie mit dem Menüpunkt **AF/MF-EINSTELLUNG > TIEFENSCHÄRFESKALA** fest, auf welcher Basis die Schärfentiefe angezeigt wird. Für die praktische Beurteilung der Schärfentiefe von Bildern, die als Ausdrücke und dergleichen betrachtet werden, wählen Sie **FILMFORMAT-BASIS**. Für die Beurteilung der Schärfentiefe von Bildern, die mit hoher Auflösung auf Computern oder anderen Monitoren betrachtet werden, wählen Sie **PIXEL-BASIS**.

## Fokuszoom

Ist **AF/MF-EINSTELLUNG** > **FOKUSKONTROLLE** auf **AN** gestellt, vergrößert die Kamera beim Drehen des Scharfstellrings automatisch den ausgewählten Fokussierbereich. Zum Beenden des Fokuszooms drücken Sie auf die Mitte des hinteren Einstellrads.

- Für die Wahl eines anderen Fokussierbereichs verwenden Sie den Fokushebel.
- Der Zoom kann durch Drehen des hinteren Einstellrads angepasst werden. Der Zoom kann jedoch nicht angepasst werden, wenn **DIGITALES SCHNITTBILD** oder **DIGITAL-MICROPRISMA** für den MF-Assistenten ausgewählt ist.

## MF-Assistent

Verwenden Sie **AF/MF-EINSTELLUNG** > **MF-ASSISTENT** (📖 156) in den Fotomenüs oder **AF/MF-EINSTELLUNG** > **MF-ASSISTENT** (📖 208) in den Videomenüs, um eine Fokusprüfungsoption auszuwählen.

Die Fokusprüfungsoptionen für Videos unterscheiden sich von denen für die Standbildfotografie.

- **DIGITALES SCHNITTBILD:** Zeigt ein Schnittbild in der Mitte des Bildfelds an. Positionieren Sie das Hauptobjekt im Schnittbild und drehen Sie den Scharfstellring, bis sich die vier Teile des Schnittbilds in Übereinstimmung befinden.
- **DIGITAL-MICROPRISMA:** Ein Rastermuster, welches Unschärfe betont, wird angezeigt, wenn das Motiv nicht im Fokus ist, und verschwindet und wird durch ein scharfes Bild ersetzt, wenn das Motiv im Fokus ist.

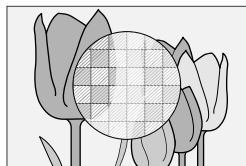
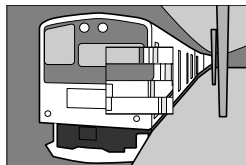



- **FOCUS PEAKING:** Hebt kontrastreiche Konturen hervor. Drehen Sie am Scharfstellring, bis das gewünschte Objekt hervorgehoben ist.



- **FOKUS-MESSGERÄT:** Unterhalb des Fokuspunktes wird eine Anzeige eingeblendet, die angibt, ob sich der Fokus vor oder hinter dem Motiv befindet. Die Nadel schwingt nach links, wenn sich der Fokus vor dem Motiv befindet, und nach rechts, wenn er sich hinter dem Motiv befindet. Stellen Sie den Fokus so ein, dass die Nadel gerade nach oben zeigt.



 Die Anzeige kehrt sich um, wenn  **GUZS** für  **TASTEN/RAD-EINSTELLUNG > OBJEKTIV EINSTELLUNG ZOOM/FOKUS > FOKUSRING DREHRICHTUNG** ausgewählt ist.

## ISO-Empfindlichkeit

Wählen Sie die Lichtempfindlichkeit der Kamera.

Drücken Sie auf die Entriegelung des Einstellrads für die ISO-Empfindlichkeit, drehen Sie das Rad auf die gewünschte Einstellung und drücken Sie die Entriegelung erneut, um das Rad in der aktuellen Position zu verriegeln.

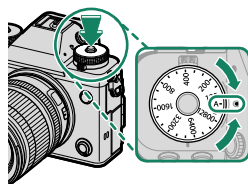

Option	Beschreibung
<b>A</b> (Auto)	Die Empfindlichkeit wird automatisch passend zu den Aufnahmebedingungen eingestellt, gemäß den Optionen bei <b>AUFNAHME-EINSTELLUNG &gt; AUTOM. ISO-EINST.</b> Wählen Sie <b>AUTO1</b> , <b>AUTO2</b> oder <b>AUTO3</b> .
<b>C</b> (Befehl)	Drehen Sie das vordere Einstellrad, um zwischen <b>AUTO1</b> , <b>AUTO2</b> , <b>AUTO3</b> und Werten von 64 bis 51200 zu wählen. Dieser Bereich umfasst auch die „erweiterten“ Werte von 64 bis 100, 25600 und 51200. Beachten Sie bitte, dass die „erweiterten“ Werte den Dynamikbereich verringern oder das Bildrauschen verstärken können.
<b>125–12800</b>	Empfindlichkeit manuell einstellen. Der gewählte Wert wird im Display angezeigt.

### Wahl der Lichtempfindlichkeit

Hohe Werte reduzieren die Verwacklungsgefahr bei schlechtem Licht; niedrige Werte erlauben längere Belichtungszeiten oder größere Blenden bei hellem Licht. Beachten Sie, dass mit hoher Empfindlichkeit störendes Bildrauschen auftreten kann.

## AUTOMATIK

Mit  **AUFNAHME-EINSTELLUNG** > **AUTOM. ISO-EINST.** können Sie für die Position **A** des Empfindlichkeits-Einstellrads die Basisempfindlichkeit, die maximale Empfindlichkeit und die längste Belichtungszeit festlegen. Die Einstellungen für **AUTO1**, **AUTO2** und **AUTO3** lassen sich separat speichern; die Standardvorgaben sind nachfolgend angegeben.

Einstellung	Optionen	Standardvorgabe		
		AUTO1	AUTO2	AUTO3
<b>STANDARDEMPFINDLICHKEIT</b>	125–12800	125		
<b>MAX.EMPFINDLICHKEIT</b>	400–12800	800	3200	12800
<b>MIN. VERSCHL.ZEIT</b>	$\frac{1}{8000}$ –30 SEK, AUTOMATIK	AUTOMATIK		



Die Kamera wählt automatisch eine Empfindlichkeit zwischen dem Standard- und dem Höchstwert. Die Empfindlichkeit wird nur über den Standardwert angehoben, wenn die für eine optimale Belichtung erforderliche Belichtungszeit länger als der für **MIN. VERSCHL.ZEIT** gewählte Wert wäre.





-  Wenn der für **STANDARDEMPFINDLICHKEIT** gewählte Wert höher als der für **MAX.EMPFINDLICHKEIT** gewählte Wert ist, wird **STANDARDEMPFINDLICHKEIT** auf den für **MAX.EMPFINDLICHKEIT** gewählten Wert gesetzt.
- Die Kamera wählt möglicherweise eine längere Belichtungszeit als **MIN. VERSCHL.ZEIT**, falls das Bild mit **MAX.EMPFINDLICHKEIT** immer noch unterbelichtet wäre.
- Wenn **AUTOMATIK** für **MIN. VERSCHL.ZEIT** ausgewählt ist, wählt die Kamera die längste Verschlusszeit automatisch aus. Die minimale Belichtungszeit wird durch die für die Bildstabilisierung ausgewählte Option nicht beeinflusst.

## Belichtungsmessmethode

Legen Sie fest, auf welche Weise die Kamera die Belichtung misst.

 **AUFNAHME-EINSTELLUNG > AE-MESSUNG** bietet die folgende Auswahl an Messmethoden:

 Die ausgewählte Option wird erst wirksam, wenn **AUS** für  **GES./ AUGEN-ERKENN.-EINST.** und **OBJEKTERKENNUNGS-EINSTELLUNG** im  **AF/MF-EINSTELLUNG**-Menü ausgewählt wird.

Modus	Beschreibung
 <b>MEHRFELD</b>	Die Kamera ermittelt die Belichtung aufgrund einer Analyse von Bildaufbau, Farbe und Helligkeitsverteilung. Für die meisten Situationen empfohlen.
 <b>MITTEN-BETONT</b>	Die Kamera misst über das gesamte Bild, legt aber größeres Gewicht auf den Bereich um die Bildmitte.
 <b>SPOT</b>	Die Kamera misst die Lichtverhältnisse in einem Bereich, der 2% des Bildes entspricht. Empfiehlt sich bei Gegenlichtaufnahmen und in anderen Situationen, in denen der Hintergrund sehr viel heller oder dunkler als das Hauptobjekt ist.
 <b>INTEGRAL</b>	Die Belichtung richtet sich nach dem für das gesamte Bild gemessenen Mittelwert. Sorgt zum Beispiel für gleichmäßig belichtete Bildserien unter gleichen Lichtverhältnissen. Empfehlenswert auch für Landschaftsfotos und Porträts von Personen mit schwarzer oder weißer Kleidung.

 Um das Motiv im ausgewählten Fokusbereich auszumessen, wählen Sie **AN** für  **AF/MF-EINSTELLUNG > SPERRE SPOT-AE & FOKUSS.** ( 157) aus.

## Belichtungskorrektur

Verändern Sie die Belichtung (Bildhelligkeit).

Drehen Sie das Einstellrad für die Belichtungskorrektur.

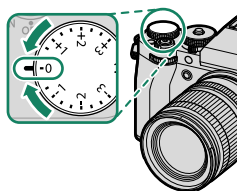

- Der verfügbare Korrekturbereich hängt vom Aufnahmemodus ab.
  - Die Belichtungskorrektur lässt sich vorab in der Aufnahmeanzeige beurteilen, wenngleich deren Wirkung in den folgenden Fällen möglicherweise nicht genau wiedergegeben wird:
    - die Belichtungskorrektur überschreitet  $\pm 3$  LW
    - **DYNAMIKBEREICH** ist auf **200 200%** oder **400 400%** eingestellt
    - **D-BEREICHSPRIORITÄT** ist auf **STARK** oder **SCHWACH** eingestellt
- Die Belichtungskorrektur kann immer noch im Sucher oder auf dem LCD-Monitor beurteilt werden, wenn Sie den Auslöser bis zum ersten Druckpunkt drücken. Im Videomodus gibt das Display die Auswirkung der Belichtungskorrektur während der F-Log-Aufnahme, oder wenn **200 200%** oder **400 400%** unter **DYNAMIKBEREICH** ausgewählt ist, möglicherweise nicht genau wieder. Eine präzise Vorschau kann erreicht werden, indem der Modus **M** ausgewählt und die Belichtung direkt eingestellt wird.

## C (benutzerdefiniert)

Wenn das Einstellrad für die Belichtungs-korrektur auf **C** gedreht ist, kann die Belichtungskorrektur durch Drehen des vorderen Einstellrads verändert werden.

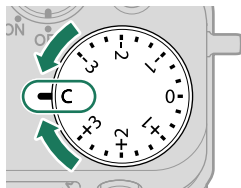

- Das vordere Einstellrad kann zum Festlegen der Belichtungskorrektur auf Werte zwischen -5 und +5 LW verwendet werden.
- Die Funktion, die dem vorderen Einstellrad zugewiesen wird, kann ausgewählt werden, wenn Sie auf das Einstellrad drücken (☰ 296).



## Schärfe-/Belichtungsspeicher

Der Fokus und die Belichtung werden gespeichert, wenn der Auslöser bis zum ersten Druckpunkt gedrückt wird.

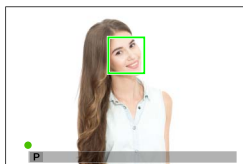
- 1 Positionieren Sie das Hauptobjekt im Fokussmessfeld und drücken Sie den Auslöser halb ein, um Schärfe und Belichtung einzustellen und zu speichern. Diese Einstellungen werden beibehalten, solange der Auslöser halb eingedrückt gehalten wird (Schärfe-/Belichtungsspeicherung).



- 2 Drücken Sie den Auslöser vollständig herunter.

 Die Schärfespeicherung über die Auslösetaste ist nur möglich, wenn **AN** für  **TASTEN/RAD-EINSTELLUNG > AUSLÖSER AF, AUSLÖSER AE** ausgewählt ist.

## Weitere Bedienelemente

Fokus und Belichtung können auch mit den Tasten **AEL** und **AFON** gespeichert werden. In der Standardeinstellung können Sie die Taste **AEL** verwenden, um die Belichtung ohne den Fokus zu speichern. Wenn die **AFON**-Taste **NUR AF SPERRE** zugewiesen ist, kann sie ebenso verwendet werden, um den Fokus ohne die Belichtung zu speichern.

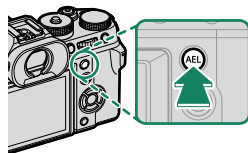

**AEL-Taste**  
(Belichtungsspeicher)

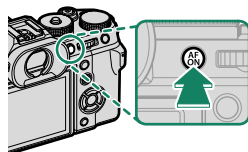

**AFON-Taste**

- Während das zugewiesene Bedienelement gedrückt gehalten wird, beendet das teilweise Eindrücken des Auslösers die Speicherung nicht.
- Ist **AE/AF-L EIN/AUS** für **TASTEN/RAD-EINSTELLUNG > AE/AF LOCK MODUS** gewählt, lässt sich die Speicherung nur durch erneutes Drücken des Bedienelements beenden.

- Mit dem Fokushebel kann der Fokuspunkt während der Belichtungssperre neu positioniert werden.
- Den Tasten **AEL** und **AFON** können mit den Optionen **TASTEN/RAD-EINSTELLUNG > FUNKTIONEN (Fn)** andere Funktionen zugewiesen werden. Die Belichtungs- und Fokusverriegelung kann auch anderen Tasten zugewiesen werden (📖 321).



## Automatikreihen

Während einer Serie von Bildern variiert die Kamera automatisch bestimmte Einstellungen.

- 1 Drehen Sie das Einstellrad für die Aufnahmebetriebsart auf **BKT**.

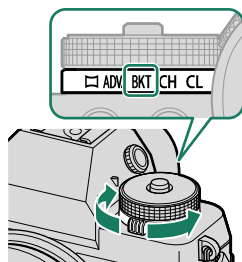

- 2 Navigieren Sie zu **DRIVE-EINSTELLUNG > BKT-EINSTELLUNG** im Menü **AUFNAHME-EINSTELLUNG** (📖 162).

Diese Funktion lässt sich auch per Schnellzugriff aufrufen (📖 312).

- 3 Nehmen Sie Bilder auf.

### **AUTO-BELICHTUNGS-SERIE**

Wählen Sie die Anzahl der Aufnahmen pro Belichtungsreihe und deren Reihenfolge. Außerdem lässt sich der Belichtungsunterschied zwischen den Aufnahmen festlegen und ob die Bilder einzeln ausgelöst werden oder per Serienauslösung entstehen.

Unabhängig von der Schrittweite überschreitet die Belichtung nicht die vom Belichtungssystem vorgegebenen Grenzen.

### **ISO BKT**

Wählen Sie die Schrittweite ( $\pm 1/2$ ,  $\pm 2/3$  oder  $\pm 1$ ). Bei jedem Betätigen des Auslösers nimmt die Kamera ein Bild mit der aktuellen ISO-Empfindlichkeit auf und verarbeitet es zu zwei zusätzlichen Bildkopien – eine mit der um die gewählte Differenz höheren Empfindlichkeit und eine mit um dieselbe Differenz niedrigeren Empfindlichkeit.

## FILMSIMULATION-SERIE

Bei jedem Betätigen des Auslösers macht die Kamera eine Aufnahme und erstellt Bildkopien mit unterschiedlichen Filmsimulationseinstellungen.

## WEISSAB. BKT

Wählen Sie eine Schrittweite ( $\pm 1$ ,  $\pm 2$  oder  $\pm 3$ ). Bei jedem Auslösen macht die Kamera eine Aufnahme und verarbeitet sie zu drei Bildvarianten: eine mit der aktuellen Weißabgleichseinstellung, eine mit der Feinabstimmung um den ausgewählten Wert erhöht und eine mit der Feinabstimmung um den ausgewählten Wert verringert.

## DYNAMIKBEREICH-SERIE

Bei jedem Betätigen des Auslösers nimmt die Kamera drei Aufnahmen mit unterschiedlichem Dynamikbereich auf: 100% für die erste, 200% für die zweite und 400% für die dritte Aufnahme.

 Bei Dynamikbereich-Reihen kommen Lichtempfindlichkeiten von mindestens ISO 500 zum Einsatz; der zuvor verwendete ISO-Wert wird nach Abschluss der Automatikreihe wieder eingestellt.

## FOKUS-BKT

Bei jedem Drücken des Auslösers nimmt die Kamera eine Serie von Fotos auf, wobei der Fokus mit jeder Aufnahme variiert. Die Anzahl der Aufnahmen, der Betrag, um wie viel der Fokus mit jeder Aufnahme geändert wird, und das Intervall zwischen den Aufnahmen kann mit  **AUFNAHME-EINSTELLUNG** > **DRIVE-EINSTELLUNG** > **BKT-EINSTELLUNG** > **FOKUS-BKT** geändert werden.

### **BKT-EINSTELLUNG**

Einstellungen für Belichtung, Empfindlichkeit, Filmsimulation, Weißabgleich und Fokusbelichtungsreihe können mit  **AUFNAHME-EINSTELLUNG** > **DRIVE-EINSTELLUNG** > **BKT-EINSTELLUNG** angepasst werden.

## Serienaufnahmen (Burstmodus)

Einen Bewegungsablauf mit einer Bildserie festhalten.

- 1 Drehen Sie das Einstellrad für die Aufnahmebetriebsart, um **CH** (schnelle Serienaufnahme) oder **CL** (langsame Serienaufnahme) zu wählen.

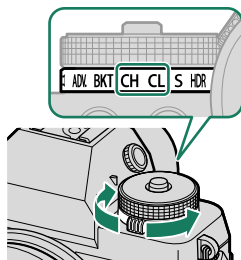

- 2 Navigieren Sie zu **DRIVE-EINSTELLUNG** im Menü  
**☑ AUFNAHME-EINSTELLUNG** und wählen Sie eine Bildrate.

 Diese Funktion lässt sich auch per Schnellzugriff aufrufen (📖 312).

- 3 Halten Sie die Auslösetaste gedrückt; die Kamera nimmt Fotos auf, solange die Auslösetaste gedrückt wird.

 Die Serienaufnahme endet, wenn der Auslöser losgelassen wird oder die Speicherkarte voll ist.



- Wenn die Dateinummerierung vor dem Abschluss der Serie die 9999 erreicht, werden die restlichen Bilder in einem neu erstellten Ordner gespeichert.
- Die Aufnahme wird beendet, wenn die Speicherkarte voll ist; die Kamera nimmt alle Fotos bis zu diesem Punkt auf. Mit der Serienaufnahme kann möglicherweise nicht begonnen werden, wenn auf der Speicherkarte zu wenig Platz ist.
- Die Bildraten können sich verlangsamen, wenn mehr Aufnahmen gemacht werden.
- Die Bildrate variiert in Abhängigkeit von Motiv, Belichtungszeit, Empfindlichkeit und Fokusmodus.
- Je nach den Aufnahmebedingungen können sich die Bildraten verlangsamen oder das Blitzlicht löst möglicherweise nicht aus.
- Die Aufnahmezeiten können sich während der Serienaufnahme erhöhen.
- Welche Serienaufnahmemodi auswählbar sind, hängt von der unter **☑ AUFNAHME-EINSTELLUNG > AUSLÖSERTYP** ausgewählten Option ab.

### Fokussierung und Belichtung

- Wählen Sie den Fokusmodus **C**, um den Fokus mit der Aufnahme zu variieren.
- Damit die Belichtung für jedes Serienbild einzeln eingestellt wird, stellen Sie **☑ TASTEN/RAD-EINSTELLUNG > AUSLÖSER AE** auf **AUS**.



Die Leistung der Belichtungs- und Schärfenachführung schwankt möglicherweise in Abhängigkeit solcher Einstellungen wie Blende, ISO-Empfindlichkeit und Belichtungskorrektur.

## HDR

Mit jeder Betätigung des Auslösers nimmt die Kamera drei Belichtungen auf, variiert dabei jedes Mal die Belichtung und kombiniert sie zu einem einzigen Bild. Das entstehende Foto bewahrt die Details in den Spitzlichtern und Schatten.

- 1 Drehen Sie das Einstellrad für die Aufnahmebetriebsart auf **HDR**.

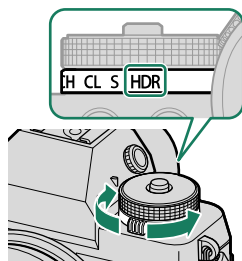

- 2 Gehen Sie zu **DRIVE-EINSTELLUNG > HDR-MODUS** im Menü **AUFNAHME-EINSTELLUNG** und wählen Sie den Betrag des Dynamikbereichs für die Helligkeit aus (📖 166).

Option	Beschreibung
<b>AUTO</b>	Der Dynamikbereich wird automatisch auf einen Wert zwischen 200% und 800% eingestellt.
<b>200%</b>	Der Dynamikbereich wird auf 200% eingestellt.
<b>400%</b>	Der Dynamikbereich wird auf 400% eingestellt.
<b>800%</b>	Der Dynamikbereich wird auf 800% eingestellt.
<b>800% +</b>	Die Kameraeinstellungen werden auf eine maximale Veränderung des Dynamikbereichs eingestellt.

- 3 Nehmen Sie Bilder auf.  
Die Kamera erstellt ein kombiniertes Bild.



- Halten Sie die Kamera ruhig.
- Die gewünschten Ergebnisse können möglicherweise nicht erzielt werden, wenn sich das Motiv bewegt oder sich die Bildkomposition oder Beleuchtung während der Aufnahme ändert.
- Das Bild wird um einen sehr kleinen Anteil beschnitten und die Auflösung sinkt geringfügig.
- Bei Bildern, die mit höheren Werten aufgenommen wurden, können Flecken auftreten. Wählen Sie entsprechend dem Motiv einen Wert aus.
- Die „erweiterten“ Empfindlichkeitswerte werden nicht unterstützt.
- In Abhängigkeit von den für HDR und die Empfindlichkeit ausgewählten Optionen können die Bilder möglicherweise nicht mit der ausgewählten Belichtungszeit aufgenommen werden.
- Der Blitz löst nicht aus.



Die HDR-Bilder werden während der Wiedergabe durch ein -Symbol gekennzeichnet.

## Erweiterte Filter

Nehmen Sie Fotos mit Filtereffekten auf.

- 1 Drehen Sie das Einstellrad für die Aufnahmebetriebsart auf **ADV.**

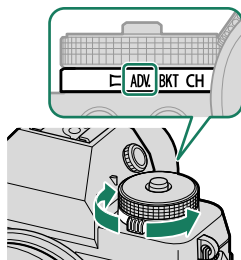



- 2 Navigieren Sie zu **DRIVE-EINSTELLUNG > ERWEIT. FILTEREINSTELLUNG** im Menü **AUFNAHME-EINSTELLUNG** und wählen Sie einen Filtereffekt.

Diese Funktion lässt sich auch per Schnellzugriff aufrufen (📖 312).

- 3 Nehmen Sie Bilder auf.

## Filter-Auswahl

Wählen Sie aus den folgenden Filtereffekten:

Filter	Beschreibung
 <b>LOCHKAMERA</b>	Für einen Retro-Lochkameraeffekt.
 <b>MINIATUR</b>	Die oberen und unteren Bildränder werden für einen Diorama-Effekt unscharf gemacht.
 <b>POP-FARBE</b>	Erzeugt sehr kontrastreiche Bilder mit satten Farben.
 <b>HIGH-TONE</b>	Erzeugt helle, kontrastarme Bilder.
 <b>LOW-KEY</b>	Erzeugt einheitlich dunkle Töne mit wenigen hervorgehobenen Spitzlichtern.
 <b>DYNAMISCHE FARBtieFE</b>	Dynamische Farbtonwiedergabe für einen Fantasie-Effekt.
 <b>WEICHZEICHNER</b>	Das ganze Bild wird gleichmäßig weichgezeichnet.
 <b>PARTIELLE FARBE (ROT)</b>	Nur die Bildbereiche mit der ausgewählten Farbe erscheinen farbig in der Aufnahme. Die restlichen Bereiche werden schwarz-weiß abgebildet.
 <b>PARTIELLE FARBE (ORANGE)</b>	
 <b>PARTIELLE FARBE (GELB)</b>	
 <b>PARTIELLE FARBE (GRÜN)</b>	
 <b>PARTIELLE FARBE (BLAU)</b>	
 <b>PARTIELLE FARBE (LILA)</b>	

 Abhängig von Motiv und Kameraeinstellungen können die Bilder in manchen Fällen grierig sein oder es gibt Abweichungen bei Helligkeit und Farbton.



## Panoramabilder

Folgen Sie den Anleitungen auf dem Bildschirm, um ein Panoramabild zu erstellen.

- 1 Drehen Sie das Einstellrad für die Aufnahmebetriebsart auf .

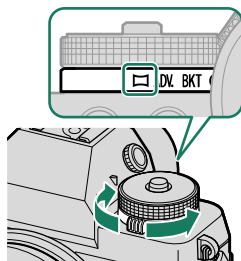

- 2 Drücken Sie die Auswahltaste nach links, um den Winkel festzulegen, in dem die Kamera bei der Aufnahme geschwenkt wird. Markieren Sie eine Größe und drücken Sie **MENU/OK**.
- 3 Drücken Sie die Auswahltaste nach rechts, um die Auswahl der Schwenkrichtungen anzuzeigen. Markieren Sie eine Schwenkrichtung und drücken Sie **MENU/OK**.
- 4 Drücken Sie den Auslöser vollständig herunter, um mit der Aufnahme zu beginnen. Sie müssen den Auslöser während der Aufnahme nicht gedrückt gehalten.

- 5 Schwenken Sie die Kamera in Pfeilrichtung. Die Aufnahme endet automatisch, wenn die Kamera bis zum Ende der Führungsanzeige geschwenkt wurde und das Panorama vollständig ist.

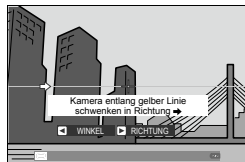

## Für beste Ergebnisse

- Bewegen Sie die Kamera langsam in einem kleinen Kreis mit konstanter Geschwindigkeit
- Halten Sie die Kamera waagrecht oder senkrecht zum Horizont und achten Sie darauf, nur in die von den Hilfslinien angezeigte Richtung zu schwenken
- Versuchen Sie, mit einer anderen Geschwindigkeit zu schwenken, wenn Sie die gewünschten Ergebnisse nicht erzielen
- Stützen Sie Ihre Ellbogen an Ihren Hüften ab
- Verwenden Sie ein Stativ
- Die besten Ergebnisse erzielen Sie mit Objektiven mit einer Brennweite von 35 mm oder weniger (entspricht 50 mm oder weniger beim Kleinbildformat).

- ! • Wird der Auslöser erneut ganz heruntergedrückt, bevor das Panorama vollständig ist, endet die Aufnahme und es wird eventuell kein Panorama aufgezeichnet.
- Der letzte Teil des Panoramas wird möglicherweise nicht gespeichert, wenn der Aufnahmevergung vor dem Abschluss des Panoramawendens endet.
- Panoramen werden aus mehreren Bildern erstellt und die Kamera kann in einigen Fällen u. U. die Bilder nicht perfekt zusammenfügen.
- Die Panoramen können verwackelt sein, wenn das Motiv schlecht beleuchtet ist.
- Die Aufnahme kann abbrechen, wenn die Kamera zu schnell oder zu langsam geschwenkt wird. Wenn Sie die Kamera in eine andere Richtung als die angezeigte schwenken, wird die Aufnahme abgebrochen.
- In manchen Fällen kann es dazu kommen, dass die Kamera einen größeren oder kleineren Bildwinkel als gewünscht aufnimmt.
- Die gewünschten Ergebnisse werden unter Umständen nicht unter folgenden Bedingungen erzielt:
  - Sich bewegende Motive
  - Motive, die sich nah an der Kamera befinden
  - Unveränderliche Motive, wie Himmel oder eine Wiese
  - Motive in konstanter Bewegung, wie Wellen und Wasserfälle
  - Motive mit deutlichen Helligkeitsänderungen
- Wenn **AN** für **TASTEN/RAD-EINSTELLUNG > AUSLÖSER AE** ausgewählt ist, bestimmt die erste Aufnahme die Belichtung für das gesamte Panorama.

### Betrachten von Panoramabildern

Drücken Sie die Auswahlstaste nach unten, wenn das Panorama als Einzelbild angezeigt wird, um die Wiedergabe des Panoramas zu starten. Vertikale Panoramen werden vertikal gescrollt, horizontale Panoramen horizontal.

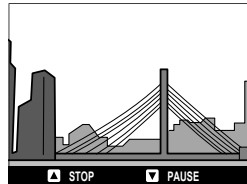

- In der Einzelbildwiedergabe können Sie mit dem hinteren Einstellrad die Panoramen ein- oder auszoomen.
- Die Panoramawiedergabe wird mit dem Multiwähler gesteuert.

Auswahlstaste	Einzelbildwiedergabe	Panoramawiedergabe	Panoramawiedergabe angehalten
Oben	—	Wiedergabe beenden	
Unten	Wiedergabe starten	Wiedergabe anhalten	Wiedergabe fortsetzen
Links/Rechts	Andere Bilder anzeigen	Wählen Sie die Schwenkrichtung	Scrollen Sie das Panorama manuell

## Mehrfachbelichtungen

Erstellen Sie ein Bild, das sich aus mehreren Belichtungen zusammensetzt.

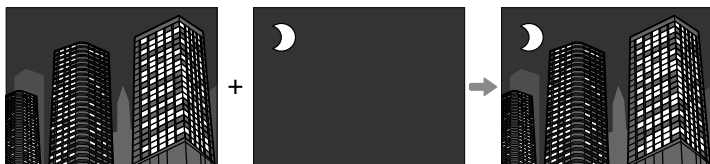

- 1 Wählen Sie **AN** unter **AUFNAHME-EINSTELLUNG** > **MEHRFACHBELICHTUNG** und bestimmen Sie den Mischungsmodus (☰ 176).
- 2 Machen Sie die erste Aufnahme.
- 3 Drücken Sie **MENU/OK**. Die erste Aufnahme wird mit dem Livebild überlagert, und Sie werden zur zweiten Aufnahme aufgefordert.



- Wenn Sie die erste Aufnahme wiederholen möchten, drücken Sie die Auswahltaste nach links.
- Um die erste Aufnahme zu speichern und die Funktion ohne Erstellung einer Mehrfachbelich. zu verlassen, drücken Sie **DISP/BACK**.

- 4 Nehmen Sie das zweite Bild auf, mit dem ersten Bild als Orientierungshilfe.

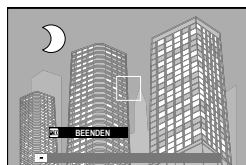

- 5** Drücken Sie auf **MENU/OK**.  
Die kombinierten Belichtungen werden als Leitfaden für die Komposition der nächsten Aufnahme angezeigt.



- Wenn Sie die zweite Aufnahme wiederholen möchten, drücken Sie die Auswahlstaste nach links.
- Drücken Sie **DISP/BACK**, um die Aufnahme zu beenden und aus den bis zu diesem Punkt aufgenommenen Bildern eine Mehrfachbelichtung zu erstellen.

- 6** Nehmen Sie zusätzliche Belichtungen auf.  
Jedes Foto kann bis zu neun Belichtungen umfassen.
- 7** Drücken Sie **DISP/BACK**, um die Aufnahme zu beenden.  
Die Kamera erstellt das kombinierte Bild und die Mehrfachbelichtungsaufnahme wird beendet.



# Die Aufnahmemenüs

# 6

## BILDQUALITÄTS-EINSTELLUNG (Standbildfotografie)

Passen Sie die Bildqualitätseinstellungen für die Standbildfotografie an.

Drücken Sie zur Anzeige der Bildqualitätseinstellungen während der Fotoaufnahmeanzeige auf **MENU/OK** und wählen Sie die Registerkarte **IQ** (**BILDQUALITÄTS-EINSTELLUNG**) aus.



Die verfügbaren Optionen richten sich nach dem gewählten Aufnahmemodus.

### BILDGRÖSSE

Wahl der Bildgröße und des Seitenverhältnisses, mit denen die Fotos gespeichert werden.

Option	Bildgröße
<b>L</b> 3:2	7728 × 5152
<b>L</b> 16:9	7728 × 4344
<b>L</b> 1:1	5152 × 5152

Option	Bildgröße
<b>L</b> 4:3	6864 × 5152
<b>L</b> 5:4	6432 × 5152

Option	Bildgröße
<b>M</b> 3:2	5472 × 3648
<b>M</b> 16:9	5472 × 3080
<b>M</b> 1:1	3648 × 3648

Option	Bildgröße
<b>M</b> 4:3	4864 × 3648
<b>M</b> 5:4	4560 × 3648

Option	Bildgröße
<b>S</b> 3:2	3888 × 2592
<b>S</b> 16:9	3888 × 2184
<b>S</b> 1:1	2592 × 2592

Option	Bildgröße
<b>S</b> 4:3	3456 × 2592
<b>S</b> 5:4	3264 × 2592

Die folgenden Optionen sind im **SPORT-SUCHER-MODUS** verfügbar, und wenn **1,29X CROP** im Burstmodus ausgewählt ist:

Option	Bildgröße
<b>M</b> 3:2	6000 × 4000
<b>M</b> 16:9	6000 × 3376
<b>M</b> 1:1	4000 × 4000

Option	Bildgröße
<b>M</b> 4:3	5328 × 4000
<b>M</b> 5:4	4992 × 4000

Die Einstellung **BILDGRÖSSE** wird beim Ausschalten der Kamera oder beim Auswählen eines anderen Aufnahmemodus nicht zurückgesetzt.



**BILDQUALITÄT**

Wahl des Dateiformats und der Komprimierungsstärke.

Option	Beschreibung
<b>FINE</b>	Niedrige Komprimierungsverhältnisse werden für Bilder mit höherer Qualität verwendet.
<b>NORMAL</b>	Höhere Komprimierungsverhältnisse werden verwendet, um die Anzahl der Bilder, die gespeichert werden können, zu erhöhen.
<b>FINE+RAW</b>	Nehmen Sie sowohl RAW- als auch JPEG- oder HEIF-Bilder in guter Qualität auf.
<b>NORMAL+RAW</b>	Nehmen Sie sowohl RAW- als auch JPEG- oder HEIF-Bilder in normaler Qualität auf.
<b>RAW</b>	Nehmen Sie nur RAW-Bilder auf.

**Funktionstasten**

Um das RAW-Format nur für die nächste Aufnahme ein- oder auszuschalten, können Sie **RAW** einer Funktionstaste zuordnen (☰ 321). Drücken Sie die Taste einmal, um die Option in der rechten Spalte auszuwählen, und erneut, um zur ursprünglichen Einstellung (linke Spalte) zurückzukehren.

Derzeit für BILDQUALITÄT ausgewählte Option	Option ausgewählt durch Drücken der Funk- tionstaste, der RAW zugeordnet ist
<b>FINE</b>	<b>FINE+RAW</b>
<b>NORMAL</b>	<b>NORMAL+RAW</b>
<b>FINE+RAW</b>	<b>FINE</b>
<b>NORMAL+RAW</b>	<b>NORMAL</b>
<b>RAW</b>	<b>FINE</b>

## RAW-AUFNAHME

Wählen Sie, ob RAW-Aufnahmen komprimiert werden sollen.

Option	Beschreibung
<b>UNKOMPRIMIERT</b>	Die RAW-Aufnahmen werden nicht komprimiert.
<b>VERLUSTFR. KOMPRESSION</b>	Die RAW-Aufnahmen werden mit einem reversiblen Algorithmus komprimiert, der die Dateigröße ohne Verlust von Bilddetails reduziert. Die Aufnahmen können mit dem Capture One Express for Fujifilm <sup>1</sup> , Capture One for Fujifilm <sup>1</sup> , Capture One <sup>1</sup> , RAW FILE CONVERTER EX powered by SILKYPix <sup>2</sup> , mit FUJIFILM X RAW STUDIO oder mit anderer Software, die „verlustfreie“ RAW-Komprimierung unterstützt, angezeigt werden. Die Qualität ist dieselbe wie bei <b>UNKOMPRIMIERT</b> , die entstehenden Dateien sind jedoch um etwa 30 bis 90 Prozent ihrer unkomprimierten Größe kleiner.
<b>KOMPRIMIERT</b>	RAW-Bilder werden mit einem „verlustbehafteten“, nicht umkehrbaren Algorithmus komprimiert. Die Qualität ist in etwa dieselbe wie bei <b>UNKOMPRIMIERT</b> , die entstehenden Dateien sind jedoch um etwa 25 bis 35 Prozent ihrer unkomprimierten Größe kleiner.

1 Informationen darüber, wann die Unterstützung zur Verfügung steht, finden Sie unter:  
<https://www.captureone.com/>

2 Informationen darüber, wann die Unterstützung zur Verfügung steht, finden Sie unter:  
<https://fujifilm-x.com/support/compatibility/software/raw-file-converter-ex-powered-by-silkypix/>

## JPEG/HEIF AUSWÄHLEN















Wählen Sie aus, ob Bilder in JPEG oder HEIF aufgenommen werden sollen.





Option	Beschreibung
<b>JPEG</b>	Die Bilder werden im weit verbreiteten JPEG-Format aufgenommen.
<b>HEIF</b>	Die Bilder werden als HEIF aufgenommen, einem Format mit exzellenter Kompression, aber begrenzten Möglichkeiten bei Anzeige und Weitergabe.

- 
 • Bei Filtereffekt-, Panorama-, Mehrfachbelichtungs- und HDR-Aufnahmen wird automatisch **JPEG** anstelle von **HEIF** ausgewählt.
- Wenn Sie **HEIF** auswählen, wird die Option **KLARHEIT** deaktiviert und der **FARBRAUM** auf **sRGB** eingestellt.
- HEIF-Bilder haben auf der Speicherkarte die Dateinamenerweiterung „.HEIF“. Bevor die Bilder auf einem Computer angezeigt werden können, muss die Erweiterung zu „.HEIC“ geändert werden. Das passiert automatisch, wenn HEIF-Bilder über USB von der Kamera auf einen Computer hochgeladen werden.

## FILMSIMULATION

Dient zum Nachahmen der Wirkung unterschiedlicher Filmtypen einschließlich Schwarz-Weiß-Filmen (mit oder ohne Farbfilterung). Wählen Sie eine Option, die am besten zum Motiv und zur kreativen Absicht passt.

Option	Beschreibung
 <b>PROVIA/STANDARD</b>	Ideal für zahlreiche Motive.
 <b>Velvia/LEBENDIG</b>	Lebendige Darstell., ideal für Landschaften und Natur.
 <b>ASTIA/WEICH</b>	Weichere Farbe und Kontrast für gedämpfte Darst.
 <b>CLASSIC CHROME</b>	Weiche Farbe und mehr Schattenkontr. für ruhige Ausstrah.
 <b>PRO Neg. Hi</b>	Ideal für Porträts mit leicht verbessertem Kontrast.
 <b>PRO Neg. Std</b>	Ideal für Porträts mit Weichzeichner und Hauttönen.
 <b>KLASSISCH Schwarz</b>	Verbesserte Farbe mit harter Tonalität zur Erhöhung der Bildtiefe.
 <b>NOSTALGISCHES Negativ</b>	Kräftige Schattentöne und Nuancen von Bernstein in den Lichtern für den Look historischer Fotoabzüge.
 <b>ETERNA/KINO</b>	Für filmähnliche Videos geeignete sanfte Farben und reicher Schattenton.
 <b>ETERNA BLEACH BYPASS</b>	Geringe Farbsättigung und hohe Kontraste für Foto und Video.
 <b>ACROS</b>	<p>Aufnahme in Schwarz/Weiß, detailliert mit Schärfe. Verfügbar mit gelben (<b>Ye</b>), roten (<b>R</b>) und grünen (<b>G</b>) Filtern, welche die zu den Komplementärfarben des Filters gehörigen Grautöne abdunkeln.</p> <ul style="list-style-type: none"> <li> <b>ACROS+GELB-FILTER:</b> Verstärkt Kontrast leicht und dunkelt Himmel nach.</li> <li> <b>ACROS+ROT-FILTER:</b> Verstärkt Kontrast und dunkelt Himmel deutlich nach.</li> <li> <b>ACROS+GRÜN-FILTER:</b> Erzeugt natürliche Hauttöne bei Portraits.</li> </ul>

Option	Beschreibung
 <b>SCHWARZWEISS</b>	<p>Aufnahmen in Schwarz/Weiß. Verfügbar mit gelben (<b>Ye</b>), roten (<b>R</b>) und grünen (<b>G</b>) Filtern, welche die zu den Komplementärfarben des Filters gehörigen Grautöne abdunkeln.</p> <ul style="list-style-type: none"> <li>•  <b>SW+GELB-FILTER:</b> Verstärkt Kontrast leicht und dunkelt Himmel nach.</li> <li>•  <b>SW+ROT-FILTER:</b> Verstärkt Kontrast und dunkelt Himmel deutlich nach.</li> <li>•  <b>SW+GRÜN-FILTER:</b> Erzeugt natürliche Hauttöne bei Portraits.</li> </ul>
 <b>SEPIA</b>	<p>Aufnahmen mit Sepiaton.</p>



- Die Filmsimulationsoptionen können mit Farbton- und Schärfereinstellungen kombiniert werden.
- Filmsimulations-Einstellungen lassen sich auch per Schnellzugriff aufrufen (📖 312).
- Weitere Informationen finden Sie im Internet:  
[https://fujifilm-x.com/global/tag/the-world-of-film-simulation/?post\\_type=xstories](https://fujifilm-x.com/global/tag/the-world-of-film-simulation/?post_type=xstories)

## MONOCHROME FARBE

Fügen Sie den Filmsimulationen **A** ACROS und **B** SCHWARZWEISS einen rötlichen oder bläulichen Stich (warmen oder kühlen Farbstich) hinzu. Die Farbe kann auf den Achsen **WARM-COOL** und **G** (Grün)–**M** (Magenta) eingestellt werden.

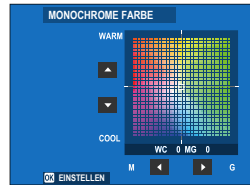

## KÖRNINGEFFEKT

Versieht die Bilder mit einem Filmkorn-Effekt.

### RAUHEIT

Option	Beschreibung
<b>STARK</b>	Wählen Sie dies für eine stärkere Körnung aus.
<b>SCHWACH</b>	Wählen Sie dies für eine schwächere Körnung aus.
<b>AUS</b>	Schalten Sie den Effekt aus.

### GRÖSSE

Option	Beschreibung
<b>GROSS</b>	Wählen Sie dies für eine größere Körnung aus.
<b>KLEIN</b>	Wählen Sie dies für eine kleinere Körnung aus.

**FARBE CHROME-EFFEKT**

Erhöhen Sie den Bereich der für die Wiedergabe der Farbtöne verfügbaren Farbtöne, die dazu neigen, stark gesättigt auszufallen, z. B. Rot-, Gelb- und Grüntöne.

Option	Beschreibung
<b>STARK</b>	Wählen Sie diese Option für einen starken Effekt aus.
<b>SCHWACH</b>	Wählen Sie diese Option für einen schwachen Effekt aus.
<b>AUS</b>	Schalten Sie den Effekt aus.

**FARBE CHROM FX BLAU**

Erhöhen Sie den Bereich der für die Wiedergabe der Farbtöne verfügbaren Blautöne.

Option	Beschreibung
<b>STARK</b>	Wählen Sie diese Option für einen starken Effekt aus.
<b>SCHWACH</b>	Wählen Sie diese Option für einen schwachen Effekt aus.
<b>AUS</b>	Schalten Sie den Effekt aus.









**HAUT-EFFEKT WEICH**





Teint glätten.

Option	Beschreibung
<b>STARK</b>	Wählen Sie diese Option für einen starken Effekt aus.
<b>SCHWACH</b>	Wählen Sie diese Option für einen schwachen Effekt aus.
<b>AUS</b>	Schalten Sie den Effekt aus.

## WEISSABGLEICH

Wählen Sie für natürliche Farbwiedergabe eine zur vorhandenen Lichtquelle passende Option.

Option	Beschreibung
 <b>AUTO PRIORITÄT-WEISS</b>	Der Weißabgleich wird automatisch eingestellt. Wählen Sie diese Option für ein weißeres Weiß bei Motiven im Glühlampenlicht.
<b>AUTO</b>	Der Weißabgleich wird automatisch eingestellt.
 <b>AUTO PRIORITÄT-UMGEBUNG</b>	Der Weißabgleich wird automatisch eingestellt. Wählen Sie diese Option für ein wärmeres Weiß bei Motiven im Glühlampenlicht.
 <b>BEN.EINST. 1</b>	Messung für Weißabgleich durchführen.
 <b>BEN.EINST. 2</b>	
 <b>BEN.EINST. 3</b>	
 <b>FARBTEMPERATUR</b>	Auswählen einer Farbtemperatur.
 <b>TAGESLICHT</b>	Für Motive in direktem Sonnenlicht.
 <b>BEWÖLKT</b>	Für Motive im Schatten.
 <b>NEONLICHT1</b>	Für Beleuchtung mit „Tageslicht“ Leuchtstofflampen.
 <b>NEONLICHT2</b>	Für Beleuchtung mit „warmweißen“ Leuchtstofflampen.
 <b>NEONLICHT3</b>	Für Beleuchtung mit „kaltweißen“ Leuchtstofflampen.
 <b>GLÜHLAMPENLICHT</b>	Für Beleuchtung mit Glühlampen-Licht.
 <b>TAUCHEN</b>	Verringert den Blaustich, der typischerweise bei Unterwasser-aufnahmen auftritt.

-  Unter Bedingungen, unter denen **AUTO** die gewünschten Ergebnisse nicht erzielt—beispielsweise unter bestimmten Beleuchtungsarten oder bei Nahaufnahmen von Portraitmotiven—verwenden Sie einen benutzerdefinierten Weißabgleich oder wählen Sie eine Weißabgleichoption, die für die Lichtquelle geeignet ist.
- Bei Blitzbeleuchtung arbeitet der Weißabgleich nur in den Modi **AUTO**,  **AUTO PRIORITÄT-WEISS**,  **AUTO PRIORITÄT-UMGEBUNG** und . Schalten Sie den Blitz aus, wenn Sie andere Weißabgleich-Optionen benutzen möchten.
- Die Weißabgleich-Optionen lassen sich auch per Schnellzugriff aufrufen ( 312).



## Feinabstimmen des Weißabgleichs

Das Drücken von **MENU/OK** nach dem Auswählen einer Weißabgleich-Option zeigt den rechts abgebildeten Dialog an; benutzen Sie die Auswahl-tasten zur Feinabstimmung des Weißabgleichs.



- Um das Menü ohne die Feinabstimmung des Weißabgleichs zu verlassen, drücken Sie auf **DISP/BACK**, nachdem Sie eine Option für den Weißabgleich ausgewählt haben.
- Sie können den Fokushebel bei der Feineinstellung des Weißabgleichs nicht diagonal neigen.

## Benutzerdefinierter Weißabgleich

Wählen Sie  $\square_1$ ,  $\square_2$  oder  $\square_3$ , um den Weißabgleich für ungewöhnliche Lichtverhältnisse mit einem weißen Gegenstand als Referenz anzupassen (farbige Gegenstände können ebenfalls verwendet werden, um Fotos einen Farbstich zu verleihen). Ein Weißabgleichziel wird angezeigt; richten Sie Position und Größe des Ziels so aus, dass es durch den Referenzgegenstand ausgefüllt wird und drücken Sie den Auslöser ganz, um den Weißabgleich zu messen (zur Auswahl des letzten benutzerdefinierten Werts und zum Verlassen, ohne den Weißabgleich zu messen, drücken Sie **DISP/BACK** oder **MENU/OK**, um den letzten Wert auszuwählen und die Feineinstellungen anzuzeigen).

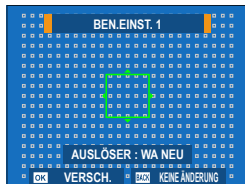

- Wenn „**AUSGEFÜHRT !**“ angezeigt wird, drücken Sie **MENU/OK**, um den Weißabgleich auf den gemessenen Wert einzustellen.
- Wenn „**UNTERBELICHTET**“ angezeigt wird, korrigieren Sie die Belichtung nach oben und versuchen Sie es erneut.
- Wenn „**ÜBERBELICHTET**“ angezeigt wird, korrigieren Sie die Belichtung nach unten und versuchen Sie es erneut.



## **K**: Farbtemperatur

Stellen Sie den Weißabgleich ein, um ihn auf die Farbtemperatur der Lichtquelle abzustimmen.

 Die Farbtemperatur kann eingestellt werden, um die Bilder „wärmer“ oder „kühler“ erscheinen zu lassen oder um absichtlich Farben zu erzeugen, die deutlich von den echten abweichen.

- 1 Wählen Sie **K** im Weißabgleichsmenü aus.

Die für die Farbtemperatur aktuell ausgewählte Option wird angezeigt.

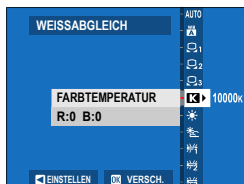

- 2 Bearbeiten Sie die Farbtemperatur mit den Auswahltasten und drücken Sie **MENU/OK**.

Ein Dialog für die Feinabstimmung wird angezeigt.

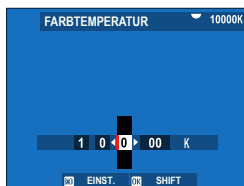

-  • Sie können auch die Farbtemperatur in Schritten von 10 K einstellen, indem Sie das hintere Einstellrad drehen.
- Wählen Sie Werte von 2.500 bis 10.000 K aus.
- Um das Menü ohne die Feinabstimmung des Weißabgleichs zu verlassen, drücken Sie auf **DISP/BACK**, nachdem Sie eine Farbtemperatur ausgewählt haben.

- 3 Drücken Sie die Auswahltaste nach oben, unten, links oder rechts, um einen Wert für die Feineinstellung zu markieren.

- 4 Drücken Sie auf **MENU/OK**. Die Änderungen werden übernommen. Die ausgewählte Farbtemperatur wird auf der Anzeige angezeigt.

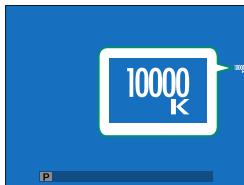

### Farbtemperatur

Bei der Farbtemperatur handelt es sich um eine objektive Bestimmung der Farbe einer Lichtquelle, welche in Kelvin (K) angegeben wird. Lichtquellen mit einer dem Sonnenlicht ähnlichen Farbtemperatur erscheinen weiß; Lichtquellen mit einer niedrigeren Farbtemperatur sehen gelblich oder rötlich aus, während solche mit höherer Farbtemperatur bläulich wirken.

## DYNAMIKBEREICH

Stellen Sie den Dynamikbereich ein. Hohe Dynamikbereiche verringern den Detailverlust in den Spitzlichtern für natürlichere Ergebnisse bei kontrastreichen oder im Gegenlicht aufgenommenen Motiven.

Option		Beschreibung
AUTO	☺100 100%	Wählen Sie diese Option für einen höheren Kontrast. ⇅
	☺200 200%	
	☺400 400%	Verringern Sie die Verluste in der Detailzeichnung in den Spitzlichtern.

! Bei Bildern, die mit höheren Werten aufgenommen wurden, können Flecken auftreten. Wählen Sie entsprechend dem Motiv einen Wert aus.

- ☑ Ist **AUTO** eingestellt, wählt die Kamera automatisch entweder ☺100 100% oder ☺200 200% passend zu Motiv und Aufnahmebedingungen. Belichtungszeit und Blende werden mit halb eingedrücktem Auslöser angezeigt.
- ☺200 200% steht bei Empfindlichkeiten von ISO 250 bis ISO 12800 zur Verfügung, ☺400 400% bei Empfindlichkeiten von ISO 500 bis ISO 12800.

## D-BEREICHPRIORITÄT

Verringert beim Fotografieren kontrastreicher Motive den Detailverlust in Lichtern und Schatten und sorgt so für einen natürlichen Bildeindruck.

Option	Beschreibung
<b>AUTO</b>	Der Kontrast wird entsprechend der herrschenden Lichtverhältnisse automatisch eingestellt.
<b>STARK</b>	Der Dynamikbereich wird für sehr kontrastreiche Motive stark angepasst.
<b>SCHWACH</b>	Der Dynamikbereich wird für mäßig kontrastreiche Motive gering angepasst.
<b>AUS</b>	Keine Kontrastanpassung.

- ☑ **SCHWACH** ist bei Empfindlichkeiten von ISO 250 bis ISO 12800 verfügbar, **STARK** bei Empfindlichkeiten von ISO 500 bis ISO 12800.
- Ist eine andere Option als **AUS** gewählt, werden **TONKURVE** und **DYNAMIKBEREICH** automatisch eingestellt; möchten Sie diese Parameter manuell einstellen, muss **AUS** gewählt sein.

## TONKURVE

Passen Sie das Erscheinungsbild von Spitzlichtern und Schatten mithilfe einer Tonkurve an, so dass sie schärfer oder weicher aussehen. Wählen Sie höhere Werte aus, um die Schatten und Spitzlichter schärfer erscheinen zu lassen, wählen Sie niedrigere Werte aus, um sie weicher erscheinen zu lassen.



Option	Beschreibung
<b>SPITZLICHTER</b>	-2 bis +4
<b>SCHATTEN</b>	-2 bis +4

## FARBE

Verändern der Farbsättigung.

Optionen								
-4	-3	-2	-1	0	+1	+2	+3	+4

## SCHÄRFE

Konturen schärfer oder weicher zeichnen.

Optionen								
-4	-3	-2	-1	0	+1	+2	+3	+4

## HOHE ISO-NR

Reduzieren Sie das Bildrauschen in den Fotos, die mit hohen Empfindlichkeiten aufgenommen wurden. Wählen Sie höhere Werte aus, um das Bildrauschen zu verringern und die Konturen zu glätten, niedrigere Werte, um die Konturen sichtbarer zu machen.

Optionen									
-4	-3	-2	-1	0	+1	+2	+3	+4	

## KLARHEIT

Erhöhen Sie die Bildschärfe, während Sie die Farbtöne in den Spitzlichtern und Schatten so wenig wie möglich ändern. Wählen Sie höhere Werte für eine höhere Bildschärfe und niedrigere Werte für einen weicheren Effekt aus.

Optionen												
-5	-4	-3	-2	-1	0	+1	+2	+3	+4	+5		

⚠ Die zusätzliche Verarbeitung, die bei anderen Einstellungen als 0 erforderlich ist, verlängert die für jede Aufnahme benötigte Zeit.

## NR LANGZ. BELICHT.

Wählen Sie **AN**, um das Bildrauschen bei Langzeitbelichtungen zu reduzieren.

Optionen	
<b>AN</b>	<b>AUS</b>

⚠ Die zusätzliche Verarbeitung, die erforderlich ist, wenn **AN** ausgewählt ist, verlängert die Speicherzeiten.

**OBJEKTIVMOD.-OPT.**

Wählen Sie **AN**, um die Auflösung zu verbessern, indem die Beugung und die leichte Randunschärfe des Objektivs korrigiert wird.

Optionen	
<b>AN</b>	<b>AUS</b>

**FARBRAUM**

Auswahl des für die Farbwiedergabe verfügbaren Farbumfangs.

Option	Beschreibung
<b>sRGB</b>	Für die meisten Zwecke empfohlen.
<b>Adobe RGB</b>	Für den kommerziellen Druckbereich.

**PIXEL-MAPPING**

Verwenden Sie diese Option, wenn Sie helle Punkte auf Ihren Bildern bemerken.

- 1 Drücken Sie während der Aufnahmeanzeige auf **MENU/OK** und wählen Sie die Registerkarte  **BILDQUALITÄTS-EINSTELLUNG**.
- 2 Markieren Sie **PIXEL-MAPPING** und drücken Sie auf **MENU/OK**, um das Pixel-Mapping durchzuführen.

-  • Das gewünschte Resultat kann nicht garantiert werden.
- Achten Sie darauf, dass der Akku vollständig aufgeladen ist, bevor Sie mit dem Pixel-Mapping beginnen.
- Pixel-Mapping ist nicht verfügbar, wenn die Kamertemperatur erhöht ist.
- Der Vorgang kann einige Sekunden lang dauern.

## BEN.EINST. AUSW.



Rufen Sie die in den benutzerdefinierten Einstellungen 1 bis 7 (**BEN.EINST. 1** bis **BEN.EINST. 7**) gespeicherten Einstellungen mit  **BEN.EINST. BEARBEITEN/SPEICHER** wieder auf.

### Speicherbereiche

NICHTS AUSGEWÄHLT	BENUTZERDEFINIERT 1	BENUTZERDEFINIERT 2	BENUTZERDEFINIERT 3
BENUTZERDEFINIERT 4	BENUTZERDEFINIERT 5	BENUTZERDEFINIERT 6	BENUTZERDEFINIERT 7

 Wenn Sie die gespeicherten Einstellungen nicht wieder aufrufen möchten, wählen Sie **NICHTS AUSGEWÄHLT** aus.



## BEN.EINST. BEARBEITEN/SPEICHER

Nehmen Sie die gewünschten Einstellungen vor und speichern Sie sie in einer benutzerdefinierten Einstellung. Gespeicherte Einstellungen lassen sich mit  **BILDQUALITÄTS-EINSTELLUNG** >  **BEN.EINST. AUSW.** aufrufen.

 Die Einstellungen im Fotomenü können angepasst werden, wenn der **STILL/MOVIE**-Moduswähler auf **STILL** gestellt ist.

### Benutzerdefinierte Einstellungen speichern

Erstellen Sie neue benutzerdefinierte Einstellungen.

- 1 Wählen Sie  **BILDQUALITÄTS-EINSTELLUNG** >  **BEN. EINST. BEARBEITEN/SPEICHER** im Aufnahmemenü aus und drücken Sie **MENU/OK**.
- 2 Markieren Sie einen Zieleintrag für die neuen benutzerdefinierten Einstellungen (**NEUE ERSTELLEN C1** bis **C7**) und drücken Sie **MENU/OK**.  
Eine Sicherheitsabfrage wird angezeigt.
- 3 Markieren Sie **OK** und drücken Sie **MENU/OK**.  
Die aktuellen Kameraeinstellungen werden in der ausgewählten benutzerdefinierten Einstellung gespeichert.





## Benutzerdefinierte Einstellungen bearbeiten

Bearbeiten Sie vorhandene benutzerdefinierte Einstellungen.

- 1 Wählen Sie **BILDQUALITÄTS-EINSTELLUNG** > **BEN. EINST. BEARBEITEN/SPEICHER** im Aufnahmemenü aus und drücken Sie **MENU/OK**.

 Um die Einstellungen für die Filmaufnahme zu speichern, navigieren Sie zu **FILM-EINSTELLUNG** in den Filmmenüs und wählen Sie **BEN.EINST. BEARBEITEN/SPEICHER**.

- 2 Markieren Sie die gewünschte benutzerdefinierte Einstellung und drücken Sie **MENU/OK**.



- 3 Markieren Sie **BEARB./PRÜFEN** und drücken Sie **MENU/OK**.



- 4 Die Kamera zeigt eine Liste der Aufnahmemenüpunkte an; markieren Sie den Punkt, den Sie bearbeiten möchten, und drücken Sie **MENU/OK**. Nehmen Sie die gewünschten Einstellungen vor.



- 5 Drücken Sie **MENU/OK**, um die Änderungen zu speichern, und kehren Sie zur Aufnahmemenüliste zurück. Nehmen Sie die gewünschten Einstellungen vor.



Wenn **DEAKTIV.** für **BILDQUALITÄTS-EINSTELLUNG > AUTO-UPDATE-BENUTZDEFINIERUNGS-EINSTELL.** im Fotomenü oder für **FILM-EINSTELLUNG > AUTOMAT. AKTUAL. BENUTZERDEF. EINST.** im Filmmenü ausgewählt ist, erscheinen rote Punkte neben den bearbeiteten Elementen, aber die Änderungen werden nicht automatisch gespeichert.

- Um die Änderungen der ausgewählten Punkte zu speichern, markieren Sie die Punkte in der Liste und drücken Sie **Q**.
- Um die Änderungen aller Punkte zu speichern, kehren Sie zum Schritt 3 zurück und wählen Sie **ÄNDERUNGEN SPEICHERN** aus. Um alle Änderungen zu verwerfen und die vorherigen Einstellungen wiederherzustellen, wählen Sie **ÄNDERUNGEN ZURÜCKSETZEN** aus.
- Wenn Sie einen Punkt kopieren, der mit einem roten Punkt markiert ist, wird der Punkt mit den vorhandenen Änderungen kopiert.

## Benutzerdefinierte Einstellungen kopieren

Kopieren Sie die benutzerdefinierten Einstellungen von einer Einstellung zu einer anderen, wobei die Einstellungen in den Zieleinstellungen überschrieben werden. Wenn die Quelleinstellung umbenannt wurde, wird der Name auch zur Zieleinstellung kopiert.

- 1 Wählen Sie  **BILDQUALITÄTS-EINSTELLUNG** >  **BEN. EINST. BEARBEITEN/SPEICHER** im Aufnahmemenü aus und drücken Sie **MENU/OK**.

 Um die Einstellungen für die Filmaufnahme zu speichern, navigieren Sie zu  **FILM-EINSTELLUNG** in den Filmmenüs und wählen Sie  **BEN.EINST. BEARBEITEN/SPEICHER**.

- 2 Markieren Sie die Quelleinstellung und drücken Sie **MENU/OK**.



- 3 Markieren Sie **KOPIEREN** und drücken Sie **MENU/OK**.



- 4 Markieren Sie die Zieleinstellung (C1 bis C7) und drücken Sie **MENU/OK**. Eine Sicherheitsabfrage wird angezeigt.

 Alle Änderungen der benutzerdefinierten Einstellungen in den Zieleinstellungen werden überschrieben.

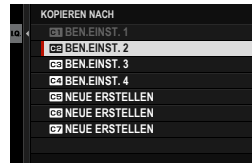

- 5 Markieren Sie **OK** und drücken Sie **MENU/OK**. Die ausgewählten Einstellungen werden zu den Zieleinstellungen kopiert, wobei alle vorhandenen Einstellungen überschrieben werden.



## Benutzerdefinierte Einstellungen löschen

Löschen Sie benutzerdefinierte Einstellungen.

- 1 Wählen Sie **BILDQUALITÄTS-EINSTELLUNG** > **BEN. EINST. BEARBEITEN/SPEICHER** im Aufnahmemenü aus und drücken Sie **MENU/OK**.

 Um die Einstellungen für die Filmaufnahme zu speichern, navigieren Sie zu **FILM-EINSTELLUNG** in den Filmmenüs und wählen Sie **BEN.EINST. BEARBEITEN/SPEICHER**.

- 2 Markieren Sie die gewünschte benutzerdefinierte Einstellung und drücken Sie **MENU/OK**.



- 3 Markieren Sie **LÖSCHEN** und drücken Sie **MENU/OK**. Eine Sicherheitsabfrage wird angezeigt.



- 4 Markieren Sie **OK** und drücken Sie **MENU/OK**. Alle in den ausgewählten Einstellungen gespeicherten benutzerdefinierten Einstellungen werden gelöscht.



## Benutzerdefinierte Einstellungen umbenennen

Benennen Sie ausgewählte benutzerdefinierte Einstellungen um.

- 1 Wählen Sie **BILDQUALITÄTS-EINSTELLUNG** > **BEN. EINST. BEARBEITEN/SPEICHER** im Aufnahmemenü aus und drücken Sie **MENU/OK**.

 Um die Einstellungen für die Filmaufnahme zu speichern, navigieren Sie zu **FILM-EINSTELLUNG** in den Filmmenüs und wählen Sie **BEN.EINST. BEARBEITEN/SPEICHER**.

- 2 Markieren Sie die gewünschte benutzerdefinierte Einstellung und drücken Sie **MENU/OK**.



- 3 Markieren Sie **BENUTZERDEF. NAME EINGEBEN** und drücken Sie **MENU/OK**.



- 4 Geben Sie einen neuen Namen für die benutzerdefinierten Einstellungen ein und wählen Sie **EINSTELL.** aus. Die ausgewählten Einstellungen werden umbenannt.



## AUTO-UPDATE-BENUTZDEFINIERUNGS-EINSTELL.

Wählen Sie aus, ob die Änderungen an den benutzerdefinierten Einstellungen automatisch übernommen werden.

Option	Beschreibung
<b>AKTIV.</b>	Die Änderungen an den benutzerdefinierten Einstellungen <b>BEN.EINST. 1</b> bis <b>BEN.EINST. 7</b> werden automatisch übernommen.
<b>DEAKTIV.</b>	Die Änderungen werden nicht automatisch übernommen. Alle Änderungen der benutzerdefinierten Einstellungen müssen manuell übernommen werden (📖 135).

## ADAPTEREINST.

Nehmen Sie die Einstellungen für Objektive vor, die über einen Objektivadapter angesetzt sind. Die Kamera kann die Einstellungen für mehrere Objektive speichern (**OBJ. 1** bis **OBJ. 6**).

-  • **VERZEICHNUNGSKORR, FARBSÄUME-KORR. und VIGNETTIERUNGSKORR** sind bei Objektiven verfügbar, die über einen M-Bajonettadapter angeschlossen sind.
- Änderungen unter diesem Menüpunkt wirken sich auch im Videomodus aus ( 204).

## BRENNWEITEN-EINST

Geben Sie die echte Brennweite des Objektivs ein.

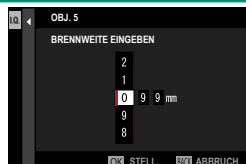

## VERZEICHNUNGSKORR

Wählen Sie zwischen den Optionen **STARK**, **MITTEL** oder **SCHWACH**, um Verzeichnungen des Typs **TONNE** oder **KISSEN** zu korrigieren.



## FARBSÄUME-KORR.

Farbtonabweichungen zwischen der Bildmitte und den Randbereichen lassen sich für jede Bildecke separat korrigieren.

Für die Korrektur von Farbtonabweichungen die folgenden Schritte ausführen.

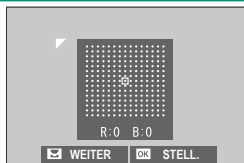

- 1 Drehen Sie das hintere Einstellrad zum Ausschuchen einer Ecke. Die gewählte Ecke ist durch ein Dreieck markiert.
- 2 Verändern Sie mit der Auswahltaste den Farbton, bis zwischen der gewählten Ecke und der Bildmitte kein Farbunterschied mehr zu sehen ist.
  - Drücken Sie die Auswahltaste nach links oder rechts, um die Farben auf der Achse Cyan – Rot anzupassen.
  - Drücken Sie die Auswahltaste nach oben oder unten, um die Farben auf der Achse Blau – Gelb anzupassen.

 Zum Feststellen des nötigen Korrekturbetrags am besten ein Blatt graues Papier aufnehmen.

## VIGNETTIERUNG-KOR

Wählen Sie Werte zwischen  $-5$  und  $+5$ . Mit positiven Werten werden die Bildränder aufgehellt, wohingegen mit negativen Werten die Randbereiche dunkler werden. Mit Pluswerten wird die Vignettierung (Randlichtabfall) von Objektiven ausgeglichen. Mit Minuswerten lassen sich Effekte erzeugen, die an Fotos aus altertümlichen Kameras oder Lochkameras erinnern.

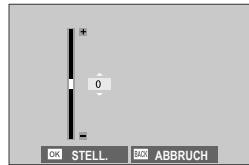

Zum Feststellen des nötigen Korrekturbetrags am besten ein Blatt graues Papier aufnehmen.

## OBJEKTIVNAMEN BEARB

Ändern Sie den Namen des Objektivs.



## AF/MF-EINSTELLUNG (Standbildfotografie)

Passen Sie die Fokuseinstellungen für Standbildaufnahmen an.

Drücken Sie zur Anzeige der AF/MF-Einstellungen während der Fotoaufnahmeanzeige auf **MENU/OK** und wählen Sie die Registerkarte **AF/MF** (**AF/MF-EINSTELLUNG**) aus.



Die verfügbaren Optionen richten sich nach dem gewählten Aufnahmemodus.

### FOKUSSIERTBEREICH

Wahl des Fokussierbereichs für den Autofokus, die manuelle Scharfeinstellung und den Fokuszoom (☰ 87).

### AF MODUS

Wahl des AF-Modus für die Fokusmodi **S** und **C** (☰ 85).

## AF-C BENUTZERDEF.EINST.

Optionen für die Schärfenachführung bei Fokusmodus C. Wählen Sie passend zum Hauptobjekt zwischen den Einstellungen 1–5, oder wählen Sie Einstellung 6 für die benutzerdefinierte Schärfenachführung.

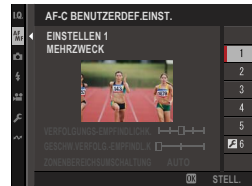

Option	Beschreibung
<b>EINSTELLEN 1 MEHRZWECK</b>	Standard-Nachführeinstellung, die mit typischen Objekten in Bewegung gut arbeitet.
<b>EINSTELLEN 2 HINDERNIS IGNORIEREN&amp; MOTIV WEITER VERFOLGEN</b>	Die Scharfeinstellung versucht dem ausgewählten Objekt zu folgen. Geeignet für Objekte, die schwer im Fokussierbereich zu halten sind, oder wenn es wahrscheinlich ist, dass störende Objekte hinzukommen.
<b>EINSTELLEN 3 FÜR BESCHLEUNIGENDES/ VERLANGSAMDES MOTIV</b>	Die Scharfeinstellung versucht die Beschleunigung oder Verlangsamung des Objekts zu berücksichtigen. Für Objekte, die zu abrupten Tempoänderungen neigen.
<b>EINSTELLEN 4 FÜR PLÖTZLICH ERSCHEINENDES MOTIV</b>	Die Scharfeinstellung versucht schnell auf ein im Fokussierbereich erscheinendes Objekt zu fokussieren. Für Objekte, die plötzlich auftauchen, oder für den schnellen Wechsel zwischen Objekten.
<b>EINSTELLEN 5 FÜR SPRUNGHAFT BEWEGENDES &amp; BESCH./VERLNGS. MOTIV</b>	Für schwer verfolgbare Objekte, die nicht nur das Tempo ändern, sondern auch zu starken Positionsänderungen neigen (vorne / hinten, links / rechts).
<b>EINSTELLEN 6 BENUTZERDEFINIERT</b>	Ändern Sie für Ihre Zwecke die <b>VERFOLGUNGSEMPFINDLICHK.</b> , <b>GESCHW.VERFOLG.-EMPFINDL.K</b> und <b>ZONENBEREICHSUMSCHALTUNG</b> auf Basis der Werte der Einstellungen 1–5 (📖 145, 147).

## Optionen für Schärfenachführung

Nachfolgend werden die einzelnen Parameter beschrieben, die Bestandteil der Nachführeinstellungen sind.

### VERFOLGUNGS-EMPFINDLICHK.

Dieser Parameter bestimmt, wie lange die Kamera mit dem Neufokussieren wartet, wenn ein Objekt hinter oder vor dem momentanen Hauptobjekt im Fokussierbereich erscheint. Je höher der Wert, desto länger wartet die Kamera.

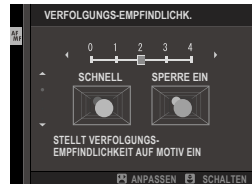

#### Optionen

0

1

2

3

4



- Je höher der Wert, desto länger braucht die Kamera für das Neufokussieren, wenn Sie versuchen, zwischen Objekten zu wechseln.
- Je niedriger der Wert, desto eher wechselt die Kamera von Ihrem Hauptobjekt auf ein anderes im Fokussierbereich befindliches Objekt.

### GESCHW.VERFOLG.-EMPFINDL.K

Dieser Parameter bestimmt, wie sensibel das Nachführsystem auf Änderungen der Objektgeschwindigkeit reagiert. Je höher der Wert, desto größer ist die Genauigkeit, mit der die Kamera auf plötzliche Bewegungen zu reagieren versucht.

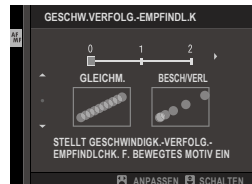

#### Optionen

0

1

2



- Je höher der Wert, desto mehr Probleme wird die Kamera beim Scharfstellen haben, wenn die Leistungsfähigkeit des Autofokus eingeschränkt ist, wie beispielsweise bei stark reflektierenden oder kontrastarmen Objekten.

## ZONENBEREICHSUMSCHALTUNG

Dieser Parameter bestimmt, welcher Fokussierbereich im AF-Modus „Zone“ Vorrang hat.

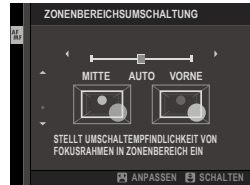

Option	Beschreibung
<b>VORNE</b>	Der AF-Modus „Zone“ bevorzugt Objekte mit dem kürzesten Abstand zur Kamera.
<b>AUTO</b>	Die Kamera speichert die Schärfe auf das Objekt in der Zonenmitte und wechselt dann zwischen den Fokussierbereichen, um das Objekt zu verfolgen.
<b>MITTE</b>	Der AF-Modus „Zone“ bevorzugt Objekte in der Zonenmitte.

! Dieser Parameter ist nur wirksam, wenn **ZONE** für den AF-Modus gewählt ist.

### Eingestellte Werte

Nachstehend sind die Parameterwerte der verschiedenen Nachführeinstellungen aufgeführt.

	VERFOLGUNGSEMPFINDLICHK.	GESCHW.VERFOLGEMPFINDL.K	ZONENBEREICHSUMSCHALTUNG
<b>EINSTELLEN 1</b>	2	0	AUTO
<b>EINSTELLEN 2</b>	3	0	MITTE
<b>EINSTELLEN 3</b>	2	2	AUTO
<b>EINSTELLEN 4</b>	0	1	VORNE
<b>EINSTELLEN 5</b>	3	2	AUTO

## Benutzerdefinierte Schärfenachführung

So wählen Sie die Werte für Einstellung 6.

- 1 Wählen Sie **AF-C BENUTZERDEF. EINST. > EINSTELLEN 6 BENUTZERDEFINIERT.**



- 2 Drücken Sie die Auswahl Taste nach oben oder unten, um die Parameter zu markieren; das Drehen am vorderen Einstellrad ändert die Werte. Um die Einstellungen auf ihre ursprünglichen Werte zurückzusetzen, drücken Sie .
- 3 Drücken Sie auf **DISP/BACK**, wenn alle Einstellungen vorgenommen wurden.

## AF-MODUS D. AUSR. SPEICH.

Wählen Sie aus, ob der für die Kamera im Hochformat gespeicherte AF-Modus separat vom für die Kamera im Querformat gespeicherten AF-Modus gespeichert wird.

Option	Beschreibung
<b>AUS</b>	Bei beiden Kamera-Ausrichtungen werden die gleichen Einstellungen verwendet.
<b>NUR FOKUSBEREICH</b>	Der Fokussierbereich kann für jede Kamera-Ausrichtung separat gewählt werden.
<b>AN</b>	Fokusmodus und Fokussierbereich können separat gewählt werden.

## AF-PUNKTKANZEIGE

Wählen Sie, ob einzelne Fokussmessfelder angezeigt werden, wenn **ZONE** oder **WEIT/VERFOLGUNG** für  **AF/MF-EINSTELLUNG > AF MODUS** gewählt ist.

Optionen	
<b>AN</b>	<b>AUS</b>

## FOKUSPUNKT-SCROLLEN

Legen Sie fest, ob die Auswahl des Fokusbereichs durch die Ränder der Anzeige begrenzt wird oder ob sie von einem Rand der Anzeige zum anderen „umläuft“.

Option	Beschreibung
<b>AKTIVIE.</b>	Der ausgewählte Fokusbereich „umrandet“ das Display von einem Rand zum anderen.
<b>DEAKTIV.</b>	Die Auswahl des Fokusbereichs wird durch die Begrenzungslinien des Displays begrenzt.

## ANZAHL DER FOKUSSIERPUNKTE

Wählen Sie die Anzahl der Fokussierpunkte, die für die Fokussierpunkt-Auswahl im manuellen Fokusmodus oder wenn **EINZELPUNKT** für **AF MODUS** ausgewählt ist verfügbar sind.

Option	Beschreibung
<b>117 PUNKTE</b> <b>(9 × 13)</b>	Wählen Sie aus 117 Fokussierpunkten, die in einem 9×13-Raster angeordnet sind.
<b>425 PUNKTE</b> <b>(17 × 25)</b>	Wählen Sie aus 425 Fokussierpunkten, die in einem 17×25-Raster angeordnet sind.

## PRE-AF

Wenn **AN** eingestellt ist, stellt die Kamera die Schärfe kontinuierlich ein, auch wenn der Auslöser nicht halb eingedrückt wird. Die Kamera passt den Fokus kontinuierlich an, so dass schneller fokussiert werden kann, wenn der Auslöser bis zum ersten Druckpunkt gedrückt wird. Wenn diese Option gewählt wird, können verpasste Aufnahmen vermieden werden.

Optionen	
<b>AN</b>	<b>AUS</b>

 Mit der Wahl von **AN** wird der Akku stärker belastet.

## HILFSLICHT

Wenn **AN** gewählt ist, leuchtet das AF-Hilfslicht zur Unterstützung der automatischen Scharfeinstellung.

### Optionen

**AN**

**AUS**

-  • In einigen Fällen kann die Kamera trotz der Verwendung des AF-Hilfslichts nicht scharfstellen.
- Wenn die Kamera bei Nahaufnahmen nicht scharfstellen kann, versuchen Sie den Abstand zum Objekt zu vergrößern.
- Vermeiden Sie, mit dem AF-Hilfslicht einer Person direkt in die Augen zu leuchten.

 Änderungen unter diesem Menüpunkt wirken sich auch im Videomodus aus (📖 207).



## GES./AUGEN-ERKENN.-EINST.

Wenn die Kamera menschliche Gesichter erkennt, weist sie ihnen gegenüber dem Hintergrund Priorität zu und nimmt die entsprechenden Einstellungen für Porträts vor, um den Fokus und die Belichtung einzustellen. Sie können auch auswählen, ob die Kamera auf das linke oder rechte Auge scharfstellt, wenn die Gesichtserkennung eingeschaltet ist.



Option	Beschreibung
<b>GESICHTSERKENNUNG EIN</b>	<p>Passen Sie die Einstellungen für die intelligente Gesichtserkennung an. Sie können auch die Augenerkennungseinstellungen anpassen.</p> <ul style="list-style-type: none"> <li>•  <b>AUGE AUS:</b> Nur intelligente Gesichtserkennung.</li> <li>•  <b>AUGE AUTO:</b> Die Kamera wählt automatisch, auf welches Auge scharfgestellt wird, wenn ein Gesicht erkannt wird.</li> <li>•  <b>PRIOR. AUGE RECHTS:</b> Die Kamera stellt bevorzugt auf das rechte Auge von Motiven scharf, die mit der intelligenten Gesichtserkennung erkannt wurden.</li> <li>•  <b>PRIOR. AUGE LINKS:</b> Die Kamera stellt bevorzugt auf das linke Auge von Motiven scharf, die mit der intelligenten Gesichtserkennung erkannt wurden.</li> </ul>
<b>AUS</b>	Intellig. Gesichtserkennung und Augenerkennung aus.









- Bewegt sich eine Person beim Drücken des Auslösers, befindet sich das Gesicht möglicherweise nicht mehr im Bereich des grünen Rahmens, wenn die Aufnahme entsteht.
- In einigen Modi stellt die Kamera die Belichtung eventuell für den ganzen Bildausschnitt ein, anstatt nur für das Porträtobjekt.
- Bei Aktivierung der Intelligenten Gesichtserkennung mit **GESICHTSERKENNUNG EIN** wird automatisch **AUS** als **OBJEKTERKENNUNGS-EINSTELLUNG** ausgewählt.



- Ein im oder in der Nähe des Scharfstellbereichs erkanntes einzelnes Gesicht wird mit einem weißen Rahmen markiert.
- Wenn im Scharfstellbereich mehrere Gesichter erkannt werden, wählt die Kamera automatisch eines aus.
- Sie können ein anderes Motiv wählen, indem Sie auf das Display tippen, um den Scharfstellbereich neu auszurichten. Der Fokushebel kann auch verwendet werden, wenn **WEIT** als **AF MODUS** ausgewählt ist.
- Wenn **DIREKT-AF-PUNKT-AUSWAHL** oder **FOKUSBEREICH BEARBEITEN** unter **TASTEN/RAD-EINSTELLUNG** > **FOKUSHEBEL-EINSTELLUNG** > **NEIGEN** ausgewählt ist, können Sie auch mit dem Fokushebel oder (während der Sucherfotografie) mit den Berührungselementen zwischen den Motiven umschalten ( 26).
- Wenn die Kamera auf ein Auge scharfstellt, können Sie mit der Funktionstaste von einem zum anderen Auge umschalten, die als **SCHALTER FÜR RECHTES/LINKES AUGE** zugewiesen ist.
- Wenn die ausgewählte Person den Aufnahmebereich verlässt, wartet die Kamera für eine eingestellte Zeit auf deren Rückkehr und aufgrund dessen erscheint der weiße Rahmen manchmal an Stellen, an denen kein Gesicht zu sehen ist.
- Je nach Aufnahmebedingungen wird die Gesichtserkennung am Ende von Serienaufnahmen eventuell beendet.
- Die Gesichter können sowohl im Hoch- als auch im Querformat von der Kamera erkannt werden.
- Wenn die Kamera nicht in der Lage ist, die Augen zu erkennen, weil diese durch Haare, Brille oder anderes verdeckt sind, fokussiert die Kamera auf das Gesicht.
- Die Optionen für die Gesichts-/Augenerkennung lassen sich auch per Schnellzugriff aufrufen ( 312).





## OBJEKTERKENNUNGS-EINSTELLUNG

Wählen Sie, ob die Kamera Objekte eines ausgewählten Typs priorisiert, wie z. B. Tiere oder Fahrzeuge, wenn der Fokus eingestellt wird.

Option	Beschreibung
<b>OBJEKTERKENNUNG EIN</b>	<p>Wählen Sie eine der unten aufgeführten Objektarten aus, um die Objekterkennung zu aktivieren.</p> <ul style="list-style-type: none"> <li>•  <b>TIER</b>: Die Kamera erkennt Hunden und Katzen und führt die Schärfe nach.</li> <li>•  <b>VOGEL</b>: Die Kamera erkennt Vögel und führt die Schärfe nach.</li> <li>•  <b>AUTO</b>: Die Kamera erkennt die Karosserie oder die Vorderseite von Autos und führt die Schärfe nach, vor allem bei Typen für den Motorsport.</li> <li>•  <b>MOTORRAD&amp;FAHRRAD</b>: Die Kamera erkennt Motorrad- und Fahrradfahrer und führt die Schärfe nach.</li> <li>•  <b>FLUGZEUG</b>: Die Kamera erkennt Cockpits, Nasen oder Rümpfe von Flugzeugen und führt die Schärfe nach.</li> <li>•  <b>ZUG</b>: Die Kamera erkennt Führerstände oder die Vorderseite von Zügen und führt die Schärfe nach.</li> </ul>
<b>AUS</b>	Objekterkennung aus.

 Bei Aktivierung der Objekterkennung mit **OBJEKTERKENNUNG EIN** wird automatisch **AUS** unter  **GES./AUGEN-ERKENN.-EINST.** ausgewählt.



- Ein im oder in der Nähe des Scharfstellbereichs erkanntes einzelnes Objekt des gewählten Typs wird mit einem weißen Rahmen markiert.
- Wenn im Scharfstellbereich mehrere Objekte erkannt werden, wählt die Kamera automatisch eines aus.
- Sie können ein anderes Motiv wählen, indem Sie auf das Display tippen, um den Scharfstellbereich neu auszurichten. Der Fokushebel kann auch verwendet werden, wenn  **WEIT** als **AF MODUS** ausgewählt ist.
- Wenn **DIREKT-AF-PUNKT-AUSWAHL** oder **FOKUSBEREICH BEARBEITEN** unter  **TASTEN/RAD-EINSTELLUNG > FOKUSHEBEL-EINSTELLUNG > NEIGEN**  ausgewählt ist, können Sie auch mit dem Fokushebel oder (während der Sucherfotografie) mit den Berührungsbenelementen zwischen den Motiven umschalten ( 26).
- Wenn das ausgewählte Objekt den Aufnahmebereich verlässt, wartet die Kamera für eine eingestellte Zeit auf dessen Rückkehr und aufgrund dessen erscheint der weiße Rahmen manchmal an Stellen, an denen kein Objekt des ausgewählten Typs zu sehen ist.
- Je nach Aufnahmebedingungen wird die Objekterkennung am Ende von Serienaufnahmen eventuell beendet.
- Die Objekte können sowohl im Hoch- als auch im Querformat von der Kamera erkannt werden.
- Die Optionen für die Objekterkennung lassen sich auch per Schnellzugriff aufrufen ( 312).

**AF+MF**

Wenn **AN** ausgewählt ist und der Fokus gespeichert wurde (entweder durch Drücken des Auslösers bis zum ersten Druckpunkt oder auf andere Art und Weise), kann die Fokussperre beendet und der Fokus manuell durch Drehen des Fokusrings angepasst werden.

Optionen	
AN	AUS
 <ul style="list-style-type: none"> <li>Objektive mit einer Entfernungsskala müssen auf manuelle Fokussierung eingestellt sein (MF), bevor diese Option verwendet werden kann. Mit der Wahl von MF wird die Entfernungsskala ungültig.</li> <li>Wenn das Objektiv über eine Fokuserfernungsanzeige verfügt, stellen Sie den Fokusring auf die Mitte ein, da die Kamera sonst u. U. nicht scharfstellt, wenn der Ring auf unendlich oder die Mindestfokuserfernung eingestellt ist.</li> </ul>	
 <ul style="list-style-type: none"> <li>Der zuvor ausgewählte Fokusmodus wird wiederhergestellt, wenn für einen eingestellten Zeitraum nach dem Drehen des Fokusrings keine weiteren Eingaben vorgenommen werden.</li> <li>Die mit dem <b>MF-ASSISTENT</b> ausgewählten Fokus-Assistenzfunktionen <b>DIGITALES SCHNITTBILD</b> und <b>DIGITAL-MICROPRISMA</b> können nicht genutzt werden.</li> </ul>	

**AF+MF Fokuszoom**

Wenn **AN** unter  **AF/MF-EINSTELLUNG > FOKUSKONTROLLE** und **EINZELPUNKT** unter **AF MODUS** ausgewählt ist, können Sie durch Drehen des Fokusrings den aktuellen Scharfstellbereich heranzoomen. Das Zoomverhältnis kann mit dem hinteren Einstellrad ausgewählt werden.

## MF-ASSISTENT

Wählen Sie, wie die Bildschärfe bei manueller Fokussierung angezeigt wird (📖 94).

Option	Beschreibung
<b>DIGITALES SCHNITTBILD</b>	Zeigt ein schwarz-weißes ( <b>SW</b> ) oder ein farbiges ( <b>FARBE</b> ) Schnittbild in der Mitte des Bildfelds an. Positionieren Sie das Hauptobjekt im Schnittbild und drehen Sie den Scharfstellring, bis sich die vier Teile des Schnittbilds in Übereinstimmung befinden.
<b>DIGITAL-MICROPRISMA</b>	Ein Rastermuster, welches Unschärfe betont, wird angezeigt, wenn das Motiv nicht im Fokus ist, und verschwindet und wird durch ein scharfes Bild ersetzt, wenn das Motiv im Fokus ist.
<b>FOCUS PEAKING</b>	Die Kamera hebt scharfgestellte, kontrastreiche Konturen hervor. Wählen Sie eine Farbe und die Stärke.
<b>AUS</b>	Der Fokus wird normal angezeigt (Fokus-Peaking, digitales Schnittbild und Digital-Mikroprisma sind nicht verfügbar).

## FOKUSKONTROLLE

Ist **AN** gewählt, vergrößert die Kamera auf dem Display automatisch den gewählten Fokussierbereich, wenn der Scharfstellung im manuellen Fokusmodus gedreht wird.

Optionen	
AN	AUS



- Das Drücken auf die Mitte des hinteren Einstellrads beendet den Fokuszoom.
- Die Zoomposition ist im aktuellen Fokusbereich zentriert und ändert sich, wenn der Fokusbereich geändert wird.

## SPERRE SPOT-AE & FOKUSS.



Wählen Sie **AN**, um die Belichtungsmessung für das momentane Fokussmessfeld durchzuführen, wenn **SPOT** oder **MEHRFELD** ausgewählt ist.

Optionen	
AN	AUS

## EINST. SOFORT-AF

Wählen Sie aus, ob die Kamera mit Einzel-AF (**AF-S**) oder kontinuierlichem AF (**AF-C**) fokussiert, wenn eine Taste, der die Fokussperre oder **AF-EIN** zugeordnet ist, im manuellen Fokusmodus gedrückt wird.



Option	Beschreibung
<b>AF-S</b>	Die Kamera stellt den Fokus ein, wenn die Taste gedrückt wird.
<b>AF-C</b>	Die Kamera stellt scharf, solange die Taste gedrückt wird.

 Änderungen unter diesem Menüpunkt wirken sich auch im Videomodus aus ( 208).

## TIEFENSCHÄRFESKALA

Wählen Sie die Basis für die Tiefenschärfeskala aus.

Option	Beschreibung
<b>PIXEL-BASIS</b>	Stellt eine Präzisionsreferenz für die Beurteilung der Tiefenschärfe von Bildern zur Verfügung, die in hoher Auflösung auf einem Computer oder einem anderen elektronischen Display angezeigt werden sollen.
<b>FILMFORMAT-BASIS</b>	Stellt eine praktische Referenz für die Beurteilung der Tiefenschärfe von Bildern zur Verfügung, die in niedrigerer Auflösung angezeigt werden sollen, zum Beispiel als Ausdruck.

 Änderungen unter diesem Menüpunkt wirken sich auch im Videomodus aus ( 209).

## PRIORITÄT AUSLÖSEN/FOKUS

Wählen Sie, welche Priorität die Kamera beim Fokussieren im Fokusmodus **AF-S** oder **AF-C** setzt.

Option	Beschreibung
<b>AUSLÖSEN</b>	Das Auslösen der Aufnahme hat Vorrang vor der Scharfeinstellung. Es können Bilder gemacht werden, auch wenn die Kamera nicht scharfgestellt hat.
<b>FOKUS</b>	Die Scharfeinstellung hat Vorrang vor dem Auslösen der Aufnahme. Es können nur Bilder gemacht werden, wenn die Kamera scharfgestellt hat.

 Unabhängig von der gewählten Option können weiterhin Bilder aufgenommen werden, wenn die Kamera nicht fokussiert hat, wenn **AN** für **AF+MF** ausgewählt ist.



## AF-BEREICHSBEGRENZUNG

Begrenzen Sie den Bereich der verfügbaren Fokusabstände, um eine höhere Fokussierungsgeschwindigkeit zu erzielen.







Option	Beschreibung
<b>AUS</b>	Die Fokusbegrenzung ist deaktiviert.
<b>BENUTZERDEFINIERT</b>	<p>Begrenzen Sie Fokus auf einen Bereich, der durch einen Mindest- und Maximalabstand definiert ist.</p> <ul style="list-style-type: none"> <li>• <b>OK:</b> Der Fokus wird auf den ausgewählten Bereich begrenzt.</li> <li>• <b>EINSTELL.:</b> Wählen Sie zwei Motive aus und begrenzen Sie den Fokus auf den Abstand zwischen ihnen.</li> </ul>
<b>VOREINSTELLUNG1</b>	Begrenzen Sie den Fokus auf einen voreingestellten Bereich.
<b>VOREINSTELLUNG2</b>	

-  Wenn Sie einen Fokusabstand auswählen, der Abstände enthält, die kürzer als der Mindestfokusabstand des Objektivs sind, wird die Fokusbegrenzung deaktiviert.
  - Die aufgelisteten und angezeigten Werte für die Fokusbegrenzung können von der tatsächlichen Fokulentfernung abweichen.
  - Der Fokusbereich kann bei Objektiven, die mit Fokusbereichswählern ausgestattet sind, unabhängig eingestellt werden. Achten Sie darauf, dass sich die in den Kameramenüs ausgewählte Option mit dem Bereich deckt, den Sie am Objektiv ausgewählt haben.

-  Wenn Sie **BENUTZERDEFINIERT** ausgewählt haben, können außerdem die folgenden Vorgänge durchgeführt werden:
  - Sie können Motive auf dem Touchscreen berühren, um den Fokusbereich auszuwählen.
  - Anstelle das Motiv auf dem Touchscreen anzutippen können Sie den maximalen Fokusabstand auf Unendlich einstellen, indem Sie am Fokusring drehen.
  - Änderungen unter diesem Menüpunkt wirken sich auch im Videomodus aus (📖 209).

## TOUCHSCREEN-MODUS

Wählen Sie die auszuführenden Aufnahmevorgänge mit der Berührungssteuerung aus.

Modus	Beschreibung
 <b>TOUCH AUFNAHME</b>	<p>Tippen Sie auf Ihr Motiv im Display, um scharf zu stellen, und lösen Sie den Auslöser aus. Im Serienaufnahmemodus werden Bilder aufgenommen, während Sie Ihren Finger auf dem Display haben.</p>
 <b>AF</b>   <b>AF OFF</b>	<ul style="list-style-type: none"> <li>• Im Fokusmodus <b>S</b> (AF-S) stellt die Kamera scharf, wenn Sie auf Ihr Motiv im Display tippen. Der Fokus wird mit dem aktuellen Abstand gespeichert, bis Sie auf das Symbol <b>AF OFF</b> tippen.</li> <li>• Im Fokusmodus <b>C</b> (AF-C) initiiert die Kamera die Fokussierung, wenn Sie auf Ihr Motiv im Display tippen. Die Kamera passt für Änderungen beim Abstand zum Motiv weiter den Fokus an, bis Sie auf das Symbol <b>AF OFF</b> tippen.</li> <li>• Im manuellen Fokusmodus (MF) können Sie auf das Display tippen, um mit dem Autofokus auf das ausgewählte Motiv zu fokussieren.</li> </ul>
 <b>BEREICH</b>	<p>Antippen, um einen Fokuspunkt oder Zoom auszuwählen. Der Fokusbereich wird zum ausgewählten Punkt verschoben.</p>
 <b>AUS</b>	<p>Touchscreen-Modus aus.</p>

- Das Verhalten des Touchscreens ist vom AF-Modus abhängig.
- Um die Berührungsbedienelemente zu deaktivieren und die Touchscreen-Modusanzeige auszublenden, wählen Sie **AUS** für **TASTEN/RAD-EINSTELLUNG > TOUCHSCREEN-EINSTELLUNG > TOUCHSCREEN-EINST.**

**Berührungsbedienelemente für den Fokuszoom**

Beim Fokuszoom werden verschiedene Berührungsbedienelemente verwendet (Fokusprüfung aktiviert).

**Mittlerer Bereich**

Durch Antippen der Mitte des Displays werden die nachfolgenden Vorgänge durchgeführt.

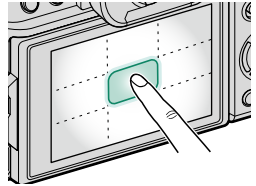

Modus	Standbildfotografie
<b>TOUCH AUFNAHME</b>	<b>AF-S/MF:</b> Ein Foto aufnehmen
<b>AF</b>	<b>AF-S:</b> AF
	<b>MF:</b> Sofort-AF
<b>BEREICH</b>	<b>AF-S:</b> AF
	<b>MF:</b> Sofort-AF
<b>AUS</b>	<b>AF-S/MF:</b> AUS

**Andere Bereiche**

Durch Tippen auf andere Bereiche wird nur das Display durchgeblättert, egal ob in der Standbildfotografie oder Filmaufnahme und unabhängig von der für Touchscreen-Modus ausgewählten Option.

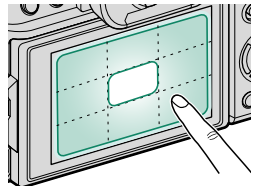

## AUFNAHME-EINSTELLUNG (Standbildfotografie)

Passen Sie die Aufnahmeoptionen für Standbildaufnahmen an.

Drücken Sie zur Anzeige der Aufnahme-einstellungen während der Fotoaufnahmeanzeige auf **MENU/OK** und wählen Sie die Registerkarte  (**AUFNAHME-EINSTELLUNG**) aus.



 Die verfügbaren Optionen richten sich nach dem gewählten Aufnahmemodus.

## DRIVE-EINSTELLUNG







Wählen Sie Einstellungen für die Aufnahmebetriebsarten.

### BKT-EINSTELLUNG

Wählen Sie den Belichtungsreihentyp und passen Sie die Belichtungsreihenoptionen für den **BKT**-Steuerungsmodus an.

### BKT AUSWAHL

Die folgenden Optionen sind verfügbar, wenn **BKT** als Steuerungsmodus ausgewählt wird.

Belichtungsreihentyp	
 <b>AUTO-BELICHTUNGS-SERIE</b>	 <b>WEISSAB. BKT</b>
 <b>ISO BKT</b>	 <b>DYNAMIKBEREICH-SERIE</b>
 <b>FILMSIMULATION-SERIE</b>	 <b>FOKUS-BKT</b>

**AUTO-BELICHTUNGS-SERIE**

Die folgenden Optionen sind verfügbar, wenn  **AUTO-BELICHTUNGS-SERIE** für **BKT AUSWAHL** ausgewählt wird.

Option	Beschreibung
<b>ANZAHL/ABSTUFUNG</b>	<p>Wählen Sie die Anzahl der Aufnahmen in der Belichtungsreihe und den Betrag, um wie viel die Belichtung mit jeder Aufnahme variiert wird.</p> <ul style="list-style-type: none"> <li>• <b>BILDER:</b> Wählen Sie die Anzahl der Aufnahmen in der Belichtungsreihe aus.</li> <li>• <b>SCHRITT:</b> Wählen Sie den Betrag, um wie viel die Belichtung mit jeder Aufnahme variiert wird.</li> </ul>
<b>EINZELBILD/SERIENAUFNAHME</b>	<ul style="list-style-type: none"> <li>• <b>EINZELBILD:</b> Die Aufnahmen in der Belichtungsreihe werden nacheinander aufgenommen.</li> <li>• <b>SERIENAUFNAHMEN:</b> Die Aufnahmen in der Belichtungsreihe werden in einer einzigen Serienaufnahme aufgenommen.</li> </ul>
<b>EINST. DER REIHENFOLGE</b>	Wählen Sie die Reihenfolge, in der die unterschiedlichen Belichtungen aufgenommen werden.

**ISO BKT**

Die folgenden Optionen sind verfügbar, wenn  **ISO BKT** unter **BKT AUSWAHL** ausgewählt wird.

Optionen		
$\pm\frac{1}{3}$	$\pm\frac{2}{3}$	$\pm 1$

**FILMSIMULATION-SERIE**

Wählen Sie die drei Filmtypen für die Filmsimulation-Serie aus ( 122).

**WEISSAB. BKT**

Die folgenden Optionen sind verfügbar, wenn  **WEISSAB. BKT** unter **BKT AUSWAHL** ausgewählt wird.

Optionen		
$\pm 1$	$\pm 2$	$\pm 3$

## FOKUS-BKT-EINSTELLUNG

Wählen Sie für die Fokus-BKT-Funktion einen der Modi **AUTO** und **MANUELL** aus.

- **MANUELL**: Im Modus **MANUELL** können Sie die folgenden Optionen auswählen.

Option	Beschreibung
<b>BILDER</b>	Wählen Sie die Anzahl der Aufnahmen.
<b>SCHRITT</b>	Wählen Sie den Betrag, um den der Fokus mit jeder Aufnahme geändert wird.
<b>INTERVALL</b>	Wählen Sie das Intervall zwischen den Aufnahmen aus.

### **Fokus und BILDER/SCHRITT**

Das Verhältnis zwischen dem Fokus und den für **BILDER** und **SCHRITT** ausgewählten Optionen ist in der Abbildung dargestellt.

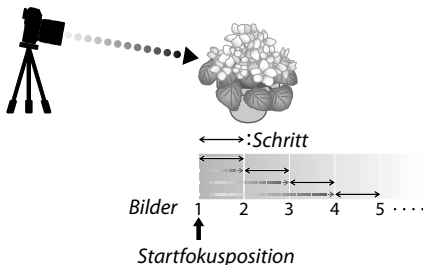

- Der Fokus fährt von der Startposition bis zur Unendlichkeitseinstellung fort.
- Kleine **SCHRITT**-Werte entsprechen kleinen Änderungen im Fokus, große Werte entsprechen großen Änderungen.
- Unabhängig von der für **BILDER** ausgewählten Option endet die Aufnahme, wenn der Fokus die Unendlichkeitseinstellung erreicht hat.

- **AUTO:** Im Modus **AUTO** berechnet die Kamera **BILDER** und **SCHRITT** automatisch.

- 1 Navigieren Sie in den Fotomenüs zu **☑ AUFNAHME-EINSTELLUNG > DRIVE-EINSTELLUNG > BKT-EINSTELLUNG**, markieren Sie **FOKUS-BKT** und drücken Sie **MENU/OK**.
- 2 Wählen Sie **AUTO** und ein **INTERVALL** aus.  
Die Sicht durch das Objektiv wird angezeigt.

- 3 Stellen Sie auf das nächstgelegene Ende des Motivs scharf und drücken Sie auf **MENU/OK**.  
Der ausgewählte Fokusabstand erscheint als **A** auf der Fokusabstandsanzeige.



 Der gleiche Fokusbereich kann ausgewählt werden, indem Sie auf das am weitesten entfernte Ende des Motivs scharf stellen.

- 4 Stellen Sie auf das am weitesten entfernte Ende des Motivs scharf und drücken Sie **DISP/BACK**.  
Der ausgewählte Fokusabstand (**B**) und der Fokusbereich (**A bis B**) erscheinen auf der Fokusabstandsanzeige.

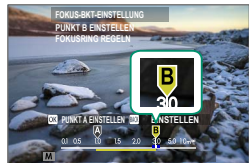



 Anstelle der **DISP/BACK**-Taste können Sie auch **MENU/OK** drücken und **A** erneut auswählen.

- 5 Nehmen Sie Bilder auf.  
Die Kamera berechnet die Werte für **BILDER** und **SCHRITT** automatisch. In der Anzeige wird die Anzahl der Bilder eingeblendet.



## CH SEQUENZ HOHE GESCH.

Wählen Sie die verwendete Bildrate, wenn das Einstellrad auf **CH** gedreht wird (kontinuierliche Hochgeschwindigkeit). Die Anzeigebildrate, wenn der elektronische Auslöser verwendet wird, beträgt 40 B/s oder 60 B/s im 1,29-fachen Bildausschnittmodus.

Optionen		
20BpS(1,29X CROP)  <sup>1</sup>	13BpS(1,29X CROP)  <sup>1</sup>	10BpS(1,29X CROP)  <sup>1</sup>
15BpS <sup>2</sup>	10BpS <sup>3</sup>	

1 Nur mit elektrischem Auslöser verfügbar.

2 13 B/s mit elektronischem Auslöser.

3 8,9 B/s mit elektronischem Auslöser.

## CL SEQUENZ GERINGE GESCH.

Wählen Sie die verwendete Bildrate, wenn das Einstellrad auf **CL** gedreht wird (fortlaufend geringe Geschwindigkeit).

Optionen		
7,0BpS*	5.0BpS	3.0BpS

\* 6,7 B/s mit elektronischem Auslöser.

## HDR-MODUS

Mit jeder Betätigung des Auslösers nimmt die Kamera drei Belichtungen auf, variiert dabei jedes Mal die Belichtung und kombiniert sie zu einem einzigen Bild. Das entstehende Foto bewahrt die Details in den Spitzlichtern und Schatten ( 107).

## ERWEIT. FILTEREINSTELLUNG

Wählen Sie das Filter, das benutzt wird, wenn das Aufnahmebetriebsarten-Rad auf **ADV** steht ( 110).



## SPORT-SUCHER-MODUS

Fotografieren Sie mit dem Bildausschnitt in der Mitte des Displays. Wählen Sie diese Option für Bilder von Athleten, Vögeln und anderen sich bewegenden Motiven.





Option	Beschreibung
<b>AN</b>	Die Bilder werden mit einem 1,29-fachen Bildausschnitt aufgenommen, wobei der Bildwinkel um den Betrag reduziert wird, der der Vergrößerung der Objektivbrennweite um das 1,29 Fache entspricht; der Bildausschnitt wird durch einen Rahmen im Display angezeigt.
<b>AUS</b>	Der 1,29-fache Bildausschnitt ist deaktiviert.



- Der Punkt **BILDQUALITÄTS-EINSTELLUNG** > **BILDGRÖSSE** im Aufnahmemenü ist auf **M** festgelegt.
- Der Sportsucher ist in den Modi, die einen elektronischen Auslöser anbieten, nicht verfügbar.



## PRE-AUFNAHME ES

Um die Verzögerung zwischen Ihrem Drücken des Auslösers bis zum zweiten Druckpunkt und der Speicherung des daraus resultierenden Bildes auf der Speicherkarte zu reduzieren, beginnt die Kamera mit der Aufnahme mit dem elektronischen Auslöser, wenn der Auslöser bis zum ersten Druckpunkt gedrückt wird, und speichert eine Reihe von Aufnahmen, kurz bevor der Auslöser bis zum zweiten Druckpunkt gedrückt wird.

Optionen	
AN	AUS
	<ul style="list-style-type: none"><li>Die Pre-aufnahme-Fotografie ist nur verfügbar, wenn <b>ES ELEKTRONISCHER AUSLÖSER</b> im Steuerungsmodus <b>CH</b> (schnelle Serienaufnahme) ausgewählt ist ( 170).</li><li>Das Fotografieren mit Blitz wird deaktiviert.</li></ul>

## SELBSTAUSLÖSER

Wählen Sie die Verzögerungszeit für die Selbstauslösung.

Option	Beschreibung
 <b>2 SEK</b>	Der Verschluss öffnet sich zwei Sekunden nach dem Drücken des Auslösers. Verwenden Sie diese Einstellung, um Verwacklungen zu vermeiden, die durch Kamerabewegungen beim Auslöserdrücken entstehen können. Die Selbstauslöserleuchte blinkt während des Countdowns.
 <b>10 SEK</b>	Der Verschluss öffnet sich zehn Sekunden nach dem Drücken des Auslösers. Verwenden Sie diese Option, wenn Sie selbst im Foto erscheinen möchten. Die Selbstauslöserleuchte blinkt unmittelbar vor der Aufnahme.
<b>AUS</b>	Der Selbstauslöser ist ausgeschaltet.

Wenn die Funktion nicht auf **AUS** steht, startet der Selbstauslöser mit dem vollständigen Herunterdrücken des Auslösers. Auf dem Display werden die bis zum Auslösen verbleibenden Sekunden angezeigt. Um den Selbstauslöser anzuhalten, bevor das Bild aufgenommen wird, drücken Sie **DISP/BACK**.



-  Stellen Sie sich beim Betätigen des Auslösers hinter die Kamera. Wenn Sie sich vor dem Objektiv aufhalten, wird dies die Scharfeinstellung und Belichtungsmessung verfälschen.
- Beim Ausschalten der Kamera schaltet sich die Selbstauslöserfunktion automatisch ab.

## SELBSTAUSLÖSER SPEICHERN

Bei der Option **AN** bleibt die gewählte Selbstauslöseereinstellung wirksam, nachdem ein Bild aufgenommen oder die Kamera abgeschaltet wurde.

Optionen	
<b>AN</b>	<b>AUS</b>

## SELBSTAUSLÖSER-INIDIKATOR

Wenn **AN** ausgewählt ist, leuchtet die Selbstauslöser-Kontrollleuchte bei Aufnahmen mit dem Selbstauslöser. Wählen Sie **AUS** wenn Sie Motive bei Nacht aufnehmen oder in anderen Situationen, in denen Sie es vorziehen, dass die Lampe nicht leuchtet.

Optionen	
<b>AN</b>	<b>AUS</b>

## AE-MESSUNG

Legen Sie fest, auf welche Weise die Kamera die Belichtung misst (📖 98).

## AUSLÖSERTYP

Wählen Sie die Art des Verschlusses. Mit dem elektronischen Verschluss können Sie das Verschlussgeräusch vermeiden.

Option	Beschreibung
<b>MS MECHANISCHER AUSLÖSER</b>	Die Bilder werden mit dem mechanischen Verschluss aufgenommen.
<b>ES ELEKTRONISCHER AUSLÖSER</b>	Die Bilder werden mit dem elektronischen Verschluss aufgenommen.
<b>EF E-FRONTVORH. VERSCH.</b>	Nehmen Sie Bilder mit dem elektronischen ersten Verschlussvorhang auf.
<b>M+E MECHANISCH+ ELEKTRONISCH</b>	Die Kamera wählt je nach Aufnahmebedingungen den mechanischen oder elektronischen Verschluss.
<b>EF+<sub>M</sub> E-FRONT + MECHANISCH</b>	Die Kamera wählt je nach Aufnahmebedingungen den mechanischen Verschluss oder den Verschluss mit erstem elektronischem Vorhang.
<b>EF+<sub>M+E</sub> E-FRONT+ MECH.+ELEKTRON.</b>	Die Kamera wählt je nach Aufnahmebedingungen den mechanischen Verschluss, elektronischen Verschluss oder den Verschluss mit erstem elektronischem Vorhang.

Wenn **ES ELEKTRONISCHER AUSLÖSER**, **M+E MECHANISCH+ ELEKTRONISCH** oder **EF+<sub>M+E</sub> E-FRONT+MECH.+ELEKTRON.** ausgewählt ist, können kürzere Belichtungszeiten als  $\frac{1}{8000}$  s durch Drehen des Einstellrads für die Belichtungszeit auf **8000** und anschließendes Drehen des hinteren Einstellrads eingestellt werden.

-  • Beim Aufnehmen mit dem elektronischen Verschluss ist Folgendes zu beachten:
- In Aufnahmen von Objekten in Bewegung können Verzerrungen auftreten.
  - In Freihandaufnahmen mit sehr kurzen Belichtungszeiten können ebenfalls Verzerrungen auftreten; es empfiehlt sich der Einsatz eines Stativs.
  - In Bildern, die unter Leuchtstofflampen oder anderer flimmernder bzw. flackernder Beleuchtung aufgenommen werden, können Streifen oder Schleier auftreten.
  - Beachten Sie das Recht am eigenen Bild und die Privatsphäre, wenn Sie Personen ohne Verschlussgeräusche fotografieren (📖 279).
- Bei Aufnahmen mit dem Verschluss mit erstem elektronischem Vorhang ist Folgendes zu beachten:
- Mit kürzeren Verschlusszeiten wächst die Wahrscheinlichkeit, dass die Bilder von ungleichmäßiger Belichtung und Auflösungsverlusten in nicht scharfgestellten Bildbereichen betroffen sind.

-  Die folgenden Einschränkungen gelten, wenn der elektronische Auslöser verwendet wird:
- Die Empfindlichkeit ist auf Werte von ISO 12800–125 beschränkt
  - Die Rauschunterdrückung bei Langzeitbelichtungen bleibt wirkungslos
  - Der Blitz wird erst ausgelöst, wenn Pixelversatz-Mehrfachaufn. aktiviert ist.

## INTERVALLAUFN. MIT TIMER

Konfigurieren der Kamera für die automatische Aufnahme von Fotos in einem voreingestellten Intervall.

- 1 Markieren Sie **INTERVALLAUFN. MIT TIMER** auf der Registerkarte **⊞ (AUFNAHME-EINSTELLUNG)** und drücken Sie auf **MENU/OK**.



- 2 Markieren Sie **MIT TIMER IN DER KAMERA** und drücken Sie **MENU/OK**. Die Einstellungen für den Intervall-Timer werden angezeigt.



Wenn Sie einen Fernauslöser mit eigenem Timer verwenden, wählen Sie **MIT EXTERNEM TIMER** aus. Sie werden zur Aufnahmeanzeige zurückgeleitet, in der Sie die Intervallaufnahme mit dem Fernauslöser starten können.

- 3 Verwenden Sie die Auswahltasten, um das Intervall und die Anzahl der Aufnahmen auszuwählen. Drücken Sie auf **MENU/OK**, um fortzufahren.



- 4 Verwenden Sie die Auswahltasten, um die Startzeit auszuwählen und drücken Sie dann auf **MENU/OK**. Die Intervallaufnahme beginnt automatisch.



Die Intervallaufnahme kann bei einer Belichtungszeit von „Bulb“ oder bei Mehrfachbelichtungs-aufnahmen nicht verwendet werden. Im Serienbildmodus wird bei jeder Betätigung des Auslösers nur ein Bild aufgenommen.



- Die Verwendung eines Stativs wird empfohlen.
- Wir empfehlen die Verwendung eines AC-5VJ AC-Stromadapters.
- Um die bisher aufgenommenen Bilder anzuzeigen, drücken Sie während der Intervallaufnahme die -Taste. Um zur Aufnahmeanzeige zurückzukehren, drücken Sie erneut die -Taste oder warten Sie, bis das nächste Intervall beginnt.
- Das Display schaltet sich zwischen den Aufnahmen aus und geht ein paar Sekunden vor der nächsten Aufnahme an.
- Es lässt sich jederzeit durch Drücken des Auslösers aktivieren.
- Die Anzeigelampe blinkt grün, wenn die Anzeigen während der Intervallaufnahmen ausgeschaltet sind.
- Um die Aufnahmen fortzusetzen, bis die Anzahl der Aufnahmen mit der Anzahl der Belichtungen übereinstimmt, die beim Start der Intervallaufnahmen noch verblieben waren, stellen Sie die Anzahl der Aufnahmen auf  $\infty$  ein.

## INTERVALLAUFNAHME MIT BELICHTUNGSKORREKTUR

Wählen Sie **AN**, um die Belichtung während der Intervallaufnahmen automatisch einzustellen, um zu verhindern, dass sie sich zwischen Aufnahmen stark verändert.

Optionen	
AN	AUS



- Große Veränderungen in der Helligkeit des Motivs können dazu führen, dass die Belichtung sprunghaft erscheint. Bei Motiven, die sich während der Aufnahme stark aufhellen oder abdunkeln, empfehlen wir, dass Sie kleinere Werte für **INTERVALLAUFN. MIT TIMER > INTERVALL** verwenden.
- Im manuellen Modus (Modus **M**) ist der Belichtungsausgleich nur verfügbar, wenn die Option **A** (Auto) für die Empfindlichkeit ausgewählt ist.

## INTERVALL-PRIORITÄTSMODUS

Wenn **AN** ausgewählt ist stellt die Kamera die Belichtungszeit während der Intervallaufnahmen ein, um sicherzustellen, dass die Belichtung nicht länger als das Intervall zwischen den Aufnahmen ist.

Optionen	
<b>AN</b>	<b>AUS</b>

 Diese Option ist nur wirksam, wenn die Belichtungszeit auf **A** (Automatik) eingestellt ist.

## FLIMMERREDUZIERUNG

Verringert das Flimmern in den Bildern und der Anzeige bei Vorhandensein von Leuchtstoffröhren oder ähnlichen Lichtquellen.

Option	Beschreibung
<b>ALLE BILDER</b>	Flimmerreduzierung wird bei jedem Bild neu ermittelt serienbild geschwindigkeit wird verringert.
<b>ERSTES BILD</b>	Flimmerreduzierung wird beim 1. Bild ermittelt und auf alle folgebilder angewendet.
<b>AUS</b>	Die Flimmerreduzierung ist deaktiviert.

-  • Die Flimmerreduzierung erhöht die für die Aufnahme der Bilder erforderliche Zeit.
- Wenn Sie den elektronischen Verschluss verwenden, ist **AUS** für die **FLIMMERREDUZIERUNG** ausgewählt.
  - Die Flimmerreduzierung ist während der Filmaufnahme nicht verfügbar.

## EINSTELL. FLIMMERFREIE AUSLÖSEGESCHW.

Wählen Sie **AN**, um eine Feineinstellung der Verschlusszeit zur Reduzierung von Flimmern aufgrund von LED-Beleuchtung o. Ä. zu ermöglichen.

Optionen	
<b>AN</b>	<b>AUS</b>

 Diese Option wird nur in den Modi **S** und **M** wirksam.

## IS MODUS

Schalten Sie die Bildstabilisierung ein oder aus.

Option	Beschreibung
<b>DAUERHAFT</b>	Die Bildstabilisierung ist aktiv.
<b>NUR AUFNAHME</b>	Die Bildstabilisierung ist nur aktiv, wenn der Auslöser halb eingedrückt wird (Fokusmodus <b>C</b> ) oder wenn die Kamera ausgelöst wird.
<b>AUS</b>	Die Bildstabilisierung ist abgeschaltet; im Display erscheint  .

-  • Die mit dem Bildstabilisator-Schalter am Objektiv (falls vorhanden) gewählte Einstellung hat Vorrang vor der für **IS MODUS** gewählten Einstellung.
- Während die Bildstabilisierung arbeitet, sind möglicherweise Vibrationen oder Geräusche wahrnehmbar.



## AUTOM. ISO-EINST.

Wählen Sie die Basisempfindlichkeit, die maximale Empfindlichkeit und die längste Belichtungszeit aus, die verwendet werden, wenn die ISO-Empfindlichkeit auf **A** (Automatik) eingestellt ist. Die Einstellungen für **AUTO1**, **AUTO2** und **AUTO3** können getrennt gespeichert werden (📖 97).

## DIGITALE TELE-KONV.

Zoomen Sie während der Aufnahme mit dem ultrahochauflösenden Digitalzoom auf Ihr Motiv hinein.

Option	Beschreibung
<b>2.0x</b>	Bilder mit dem 2-Fachzoom aufnehmen. Bilder der Größe <b>L</b> und <b>M</b> werden automatisch auf die Größe <b>S</b> beschnitten.
<b>1.4x</b>	Bilder mit dem 1,4-Fachzoom aufnehmen. Bilder der Größe <b>L</b> werden automatisch auf die Größe <b>M</b> beschnitten.
<b>OFF</b>	Digitaler Telekonverter aus.

⚠ Die Bildqualität kann bei der Verwendung des digitalen Telekonverters abnehmen.

🚫 Der digitale Telekonverter kann nicht verwendet werden, wenn im Serienbildmodus ein 1,29-faches Beschneiden ausgewählt wurde oder wenn **AN** für den **SPORT-SUCHER-MODUS** ausgewählt wurde.

## MEHRFACHBELICHTUNG

Wählen Sie aus, wie die Kamera die Aufnahmen kombiniert, um eine Mehrfachbelichtung zu erstellen.



Option	Beschreibung
<b>EIN</b>	<p>Passen Sie die Einstellungen für Mehrfachbelichtungen an und machen Sie Aufnahmen in Mehrfachbelichtung.</p> <ul style="list-style-type: none"><li>• <b>ADDITIV:</b> Die Kamera fügt die Belichtungen zusammen. In Abhängigkeit von der Anzahl der Aufnahmen müssen Sie möglicherweise die Belichtungskorrektur absenken.</li><li>• <b>DRCHSCHN:</b> Die Kamera optimiert die Belichtung für das endgültige Bild automatisch. Der Hintergrund in der Serienaufnahme wird ohne Änderung der Komposition optimal belichtet.</li><li>• <b>HELL:</b> Die Kamera vergleicht die Belichtungen und wählt an jedem Bildpunkt nur das hellste Pixel aus. Die Farben werden in Abhängigkeit von ihrer Helligkeit und ihrem Farbton möglicherweise vermischt.</li><li>• <b>DUNKEL:</b> Die Kamera vergleicht die Belichtungen und wählt an jedem Bildpunkt nur das dunkelste Pixel aus. Die Farben werden in Abhängigkeit von ihrer Helligkeit und ihrem Farbton möglicherweise vermischt.</li></ul>
<b>AUS</b>	Mehrfachbelichtungsmodus deaktiviert.



Die Kamera kann bis zu neun Belichtungen kombinieren.

## PIXEL SHIFT MULTI AUFNAHME

Die Kamera nimmt eine Serie von 20 Aufnahmen mit der Gehäuse-Bildstabilisierung auf und verschiebt dabei den Bildsensor bei jeder Aufnahme um ein halbes Pixel, wobei jedes Bild im RAW-Format aufgezeichnet wird. Mit spezieller Computersoftware können die einzelnen Bilder anschließend so kombiniert werden, dass ein hochauflösendes RAW-Bild erzeugt wird.

- 1 Navigieren Sie in den Fotomenüs zu  **AUFNAHME-EINSTELLUNG**, markieren Sie **PIXEL SHIFT MULTI AUFNAHME** und drücken Sie **MENU/OK**.
- 2 Wählen Sie einen Wert für das **INTERVALL** aus.
  - Wir empfehlen, das **INTERVALL** auf **KÜRZESTES** einzustellen.
  - Wenn Sie bei allen Aufnahmen den Blitz verwenden wollen, wählen Sie als **INTERVALL** einen Wert, der lang genug ist, damit der Blitz zwischen den Aufnahmen geladen werden kann.
- 3 Drücken Sie den Auslöser, um die Aufnahme zu starten.
  - Die Aufnahmen werden im RAW-Format auf der Speicherkarte gespeichert.
  - Um Erschütterungen zu vermeiden, verwenden Sie den Selbstauslöser oder einen Fernauslöser.
- 4 Kombinieren Sie die Aufnahmen auf einem Computer.
  - Die Aufnahmen können mit dem FUJIFILM Pixel Shift Combiner zusammengefügt werden.
  - Wenn Sie hochauflösende RAW-Bilder in anderen Formaten speichern wollen, verwenden Sie Capture One Express Fujifilm, Capture One Express for Fujifilm oder Capture One for Fujifilm, die Sie von Capture One A/S erhalten. FUJIFILM X RAW STUDIO und RAW FILE CONVERTER EX powered by SILKYPIX können für diesen Zweck nicht genutzt werden.



- Besuchen Sie die folgenden Websites, um mehr zu erfahren, oder laden Sie die folgende Computersoftware herunter:
  - **FUJIFILM Pixel Shift Combiner:**  
<https://fujifilm-x.com/products/software/pixel-shift-combiner/>
  - **Capture One Express for Fujifilm:**  
<https://www.captureone.com/products-plans/capture-one-express/fujifilm>
  - **Capture One for Fujifilm:**  
<https://www.captureone.com/explore-features/fujifilm>
  - **Capture One Pro:**  
<https://www.captureone.com/explore-features>
- Die Pixelversatz-Mehrfachaufnahme kann als kabelgebundene Aufnahme durchgeführt werden. Verwenden Sie dazu den FUJIFILM Pixel Shift Combiner.
- Der Blitz wird mit dem Verschluss bei einer Verschlusszeit von bzw. unter  $\frac{1}{2}$ s synchronisiert.
- Die folgenden Einschränkungen gelten für die Nutzung der Option Pixelversatz-Mehrfachaufnahme:
  - Pixelversatz-Mehrfachaufnahmen können nur mit dem elektronischen Auslöser durchgeführt werden.
  - Die Empfindlichkeit ist auf höchstens ISO 1600 beschränkt. Die Auswahl von höheren Werten oder der Einstellung **AUTO** führt zu einer Empfindlichkeit von ISO 1600, während niedrigere Werte unverändert bleiben.
  - Die einzig verfügbare Option für **RAW-AUFNAHME** ist **VERLUSTFR. KOMPRESSION**.
  - Bilder, die mit der Einstellung **C** (AF-C) als Fokusmodus aufgenommen werden sollen, werden im Fokusmodus **S** (AF-S) aufgenommen. Bilder, die mit der Einstellung **S** (AF-S) oder **M** (manuell) aufgenommen werden sollen, werden im ausgewählten Fokusmodus aufgenommen.
  - Wenn sich das Motiv oder die Kamera während der Aufnahme bewegt, werden bei der Kombination der Aufnahmen möglicherweise nicht die gewünschten Ergebnisse erzielt.
  -  **AUFNAHME-EINSTELLUNG** > **FLIMMERREDUZIERUNG** wird automatisch auf **AUS** eingestellt.
  - Der für die Belichtungskorrektur ausgewählte Wert gilt für alle 20 Aufnahmen.

### Wiedergabe

Bilder, die mit der Option Pixelversatz-Mehrfachaufnahme gemacht wurden, werden in der Einzelbildwiedergabe mit dem Symbol für Pixelversatz-Mehrfachaufnahmen gekennzeichnet ( 220).

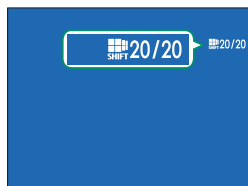

 **DRAHTLOS-KOMM.**

Stellen Sie eine drahtlose Verbindung zu Smartphones her, auf denen die neueste Version der App FUJIFILM Camera Remote läuft. Das Smartphone kann dann dazu verwendet werden:

- Die Kamera zu steuern und fernauszulösen
- Hochgeladene Bilder von der Kamera zu empfangen
- Durch die Bilder auf der Kamera zu blättern und ausgewählte Bilder hochzuladen
- Standortdaten zur Kamera hochladen



Besuchen Sie für weitere Informationen:

<https://app.fujifilm-dsc.com/>

## BLITZ-EINSTELLUNG (Standbildfotografie)

Passen Sie die Blitzeinstellungen für Standbildaufnahmen an.

Drücken Sie zur Anzeige der Blitzeinstellungen während der Fotoaufnahmeanzeige auf **MENU/OK** und wählen Sie die Registerkarte **⚡** (**BLITZ-EINSTELLUNG**) aus.



### EINSTELLUNG BLITZFUNKTION

Wählen Sie die Blitzsteuerung, den Blitzmodus oder die Synchronisation, oder verändern Sie die Blitzleistung. Die verfügbaren Optionen hängen vom verwendeten Blitzgerät ab.

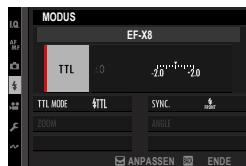

Weitere Informationen zu den Blitzeinstellungen finden Sie unter „Externe Blitzgeräte“ (📖 341) in „Systemperipherie und optionales Zubehör“.

### ROTE-AUGEN-KORR.

Vermeiden bzw. Beseitigen von „roten Blitzaugen“.

Option	Beschreibung
<b>BLITZ</b>	Nur Vorblitz gegen rote Augen.
<b>AUS</b>	Kein Vorblitz gegen rote Augen und keine digitale Rote-Augen-Beseitigung.

Der Rote-Augen-Vorblitz kann bei TTL-Blitzsteuerung benutzt werden.

## TTL-LOCK Modus

Anstatt die Blitzleistung für jede Aufnahme neu anzupassen, speichert die Kamera mit dieser Funktion die TTL-Blitzbelichtung, um konstante Resultate über eine Serie von Aufnahmen hinweg zu erzielen.

Option	Beschreibung
<b>MIT LETZT BLITZ SPERR.</b>	Als Blitzleistung wird der bei der jüngsten Aufnahme gemessene Wert gespeichert.
<b>MIT MESSBL. SPERREN</b>	Die Kamera sendet eine Messblitz-Serie aus und speichert als Blitzleistung den gemessenen Wert.

- Um die TTL-Speicherung zu verwenden, müssen Sie **TTL-SPERRE** einem Bedienelement der Kamera zuordnen und dann dieses Bedienelement zum Ein- und Ausschalten der TTL-Speicherung benutzen (☰ 321).
- Die Blitzbelichtungskorrektur lässt sich verstellen, während die TTL-Speicherung aktiv ist.
- Mit der Auswahl von **MIT LETZT BLITZ SPERR.** wird eine Fehlermeldung angezeigt, wenn kein zuvor gemessener Wert vorhanden ist.

## LED-LICHT-EINSTELLUNG

Wählen Sie, ob das LED-Videolicht des Blitzgeräts (falls vorhanden) beim Fotografieren zum Erzeugen von Lichtreflexen in den Augen oder als AF-Hilfslicht benutzt wird.

Option	Funktion des LED-Videolichts beim Fotografieren
<b>SPITZLICHT</b>	Lichtreflex erzeugen
<b>AF-HILFE</b>	AF-Hilfslicht
<b>AF-HILFE+SPITZLICHT</b>	AF-Hilfslicht und Lichtreflex erzeugen
<b>OFF</b>	Keine Funktion

- In einigen Fällen kann diese Option auch über das Menü **EINSTELLUNG BLITZFUNKTION** aufgerufen werden.

## COMMANDER-EINSTELLUNG

Wählen Sie die Gruppen aus, wenn der Blitz der Kamera als Master für die optische Fernsteuerung von Fujifilm verwendet werden soll. Diese Option ist verfügbar, wenn die Kamera mit aufsteckbaren Blitzgeräten verwendet wird, die die optische drahtlose Blitzsteuerung von Fujifilm unterstützen.

Optionen			
Gr A	Gr B	Gr C	OFF



In einigen Fällen kann diese Option auch über das Menü **EINSTELLUNG BLITZFUNKTION** aufgerufen werden.

## CH EINSTELLUNG

Wählen Sie den Kanal aus, der für die Kommunikation zwischen den Master- und Slave-Blitzgeräten verwendet werden soll. Unterschiedliche Kanäle lassen sich in der Praxis für verschiedene Gerätekonfigurationen nutzen, oder um gegenseitige Störungen zu verhindern, wenn mehrere Systeme in räumlicher Nähe betrieben werden.

Optionen			
CH1	CH2	CH3	CH4



## FILM-EINSTELLUNG (Standbildfotografie)

Stellen Sie die Optionen für die Videoaufnahme während der Standbildfotografie mit den Funktionstasten ein, denen **AUSLÖSER VIDEO AUFNAHME** zugewiesen ist.

Drücken Sie zur Anzeige der Videoeinstellungen während der Fotoaufnahmeanzeige auf **MENU/OK** und wählen Sie die Registerkarte  (**FILM-EINSTELLUNG**) aus.



 Die verfügbaren Optionen richten sich nach dem gewählten Aufnahmemodus.

### VIDEO MODUS

Dieser Menüpunkt findet sich auch in den Videomenüs ( 188). Die Änderungen gelten auch für den Menüpunkt in den Videomenüs.

### HOCHGESCHWINDIGKEITSAUFNAHME

Dieser Menüpunkt findet sich auch in den Videomenüs ( 189). Die Änderungen gelten auch für den Menüpunkt in den Videomenüs.

### MEDIENAUFNAHME-EINSTELLUNG

Dieser Menüpunkt findet sich auch in den Videomenüs ( 190). Die Änderungen gelten auch für den Menüpunkt in den Videomenüs.

## STABI-MODUS

Dieser Menüpunkt findet sich auch in den Videomenüs ( 196). Die Änderungen gelten auch für den Menüpunkt in den Videomenüs.

## STABI-MODUS-BOOST

Dieser Menüpunkt findet sich auch in den Videomenüs ( 196). Die Änderungen gelten auch für den Menüpunkt in den Videomenüs.

## AUDIOEINSTELLUNG

Einstellungen für die Tonaufnahme bei Videofilmen.

### EINSTELLUNG INTERNES MIKRO

Wahl des Tonaufnahmepegels für das eingebaute Mikrofon.

Option	Beschreibung
<b>AUTO</b>	Die Kamera regelt den Tonaufnahmepegel automatisch.
<b>MANUELL</b>	Passen Sie den Aufnahmepegel manuell an. Es stehen 25 Aufnahmepegel zur Verfügung.
<b>AUS</b>	Das eingebaute Mikrofon ist ausgeschaltet.

### EINSTELLUNG EXTERNES MIKRO

Wahl des Tonaufnahmepegels für externe Mikrofone.

Option	Beschreibung
<b>AUTO</b>	Die Kamera regelt den Tonaufnahmepegel automatisch.
<b>MANUELL</b>	Passen Sie den Aufnahmepegel manuell an. Es stehen 25 Aufnahmepegel zur Verfügung.
<b>AUS</b>	Die Tonaufnahme durch externe Mikrofone ist abgeschaltet.

## MIC-BUCHSEN-EINSTELLUNG

Stellen Sie den Typ der Hardware ein, die an die Mikrofonbuchse angeschlossen ist.

Option	Beschreibung
<b>MIC</b>	Wählen Sie diese Option aus, wenn ein externes Mikrofon direkt angeschlossen wird.
<b>LINE</b>	Wählen Sie diese Option aus, wenn externe Audiogeräte über den Line-Ausgang angeschlossen werden.

## MIKRO-BEGRENZER

Verringert das Verzerrern von Tonaufnahmen, wenn das Mikrofon durch laute Tonsignale übersteuert wird.

Optionen	
<b>AN</b>	<b>AUS</b>

## WINDFILTER

Wählen Sie, ob bei der Videoaufnahme die Windgeräusche unterdrückt werden sollen.

Optionen	
<b>AN</b>	<b>AUS</b>

## TIEFPASSFILTER

Sie können ein Hochpassfilter einschalten, um niederfrequente Störgeräusche bei der Videoaufnahme zu verringern.

Optionen	
<b>AN</b>	<b>AUS</b>

## KOPFHÖRERLAUTSTÄRKE

Stellen Sie die Kopfhörerlautstärke ein.

Option	Beschreibung
<b>0</b>	Der Kopfhörerausgang wird stummgeschaltet.
<b>1—10</b>	Wählen Sie eine Lautstärke von 1 bis 10.

## XLR MIC ADAPTEREINSTELLUNG

Passen Sie die Einstellungen des Mikrofon-Eingangskanals und dergleichen für die Nutzung von XLR-Mikrofonadaptern an.

Option	Beschreibung
<b>MIC EINGANGSKANAL</b>	<p>Nehmen Sie einen Vierkanalton (Quadrophonie) mit Hilfe des in der Kamera eingebauten Mikrofons oder Zweikanalton (Stereo) mit nur einem über den XLR-Mikrofonadapter angeschlossenen Mikrofon auf.</p> <ul style="list-style-type: none"> <li>• <b>4ch XLR+KAMERA:</b> Mithilfe des in der Kamera eingebauten Mikrofons können Sie einen Vierkanalton aufnehmen.</li> <li>• <b>2ch NUR XLR:</b> Zur Aufnahme von Zweikanalton benötigen Sie nur ein externes Mikrofon, das über den XLR-Mikrofonadapter angeschlossen ist.</li> </ul>
<b>4ch-AUDIOÜBERWACHUNG</b>	<p>Auswahl der Quelle der Tonausgabe an Kopfhörer oder andere Audiomonitore während der Filmaufnahme.</p> <ul style="list-style-type: none"> <li>• <b>XLR:</b> Überwachen Sie den Ton von externen Mikrofonen, die über den XLR-Mikrofonadapter angeschlossen sind.</li> <li>• <b>KAMERA:</b> Überwachen Sie den Ton vom eingebauten Mikrofon der Kamera.</li> </ul>
<b>HDMI 4ch-AUDIOAUSGABE</b>	<p>Wählen Sie die Quelle der Audioausgabe über den HDMI-Anschluss.</p> <ul style="list-style-type: none"> <li>• <b>XLR:</b> Der Ton von externen Mikrofonen, die über den XLR-Mikrofonadapter angeschlossen sind, wird über den HDMI-Anschluss ausgegeben.</li> <li>• <b>KAMERA:</b> Der Ton vom eingebauten Mikrofon der Kamera wird über den HDMI-Anschluss ausgegeben.</li> </ul>



- Wenn ein externes Mikrofon an den Mikrofonanschluss der Kamera angeschlossen ist, erfolgt die Audioaufnahme nicht über das eingebaute Mikrofon der Kamera, sondern über das externe Mikrofon.
- Die Vierkanalaufnahme ist nur verfügbar, wenn MOV als Dateiformat für Filme ausgewählt ist.

## AUFNAHME INDIKATOR

Dieser Menüpunkt findet sich auch in den Videomenüs ( 198). Die Änderungen gelten auch für den Menüpunkt in den Videomenüs.

## FILM-EINSTELLUNG (Videoaufnahme)

Einstellungen für Videoaufnahmen.

Drücken Sie zur Anzeige der Optionen für die Videoaufnahme während der Videoaufnahmeanzeige auf **MENU/OK** und wählen Sie die Registerkarte  (**FILM-EINSTELLUNG**) aus.

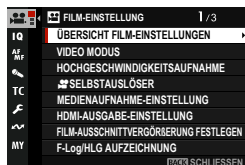

### ÜBERSICHT FILM-EINSTELLUNGEN

Die aktuellen Filmaufnahmeeinstellungen werden angezeigt.

 Diese Optionen können auch angezeigt werden, indem Sie die Taste **DISP/BACK** drücken, während das Schnellmenü für Filme angezeigt wird.

## VIDEO MODUS

Wählen Sie vor der Aufnahme von Filmen die Bildrate, die Bildgröße und das Seitenverhältnis aus.

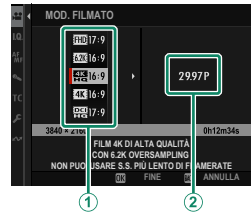

- 1 Wählen Sie **FILM-EINSTELLUNG** im Aufnahmemenü, markieren Sie **VIDEO MODUS** und drücken Sie **MENU/OK**.
- 2 Drücken Sie die Auswahltasten nach oben oder unten, um die gewünschte Bildgröße und Seitenverhältnis (①) zu markieren und drücken Sie die Auswahltastennach rechts.
  - Wählen Sie **6.2K 16:9** für 6.2-K-Filme mit einem Seitenverhältnis von 16:9.
  - Wählen Sie **4K 16:9** oder **DCL 17:9** für qualitativ hochwertige 4K-Filme mit Seitenverhältnissen von 16:9 oder 17:9 auf.
  - Wählen Sie **4K 16:9** oder **DCL 17:9** für 4K-Filme mit Seitenverhältnissen von 16 oder 17 bis 9.
  - Wählen Sie **FHD 16:9** oder **FHD 17:9** für Full HD-Filme mit Seitenverhältnissen von 16 oder 17 bis 9.
- 3 Markieren Sie eine Bildrate (②) und drücken Sie **MENU/OK**.

Optionen					
23.98P	24P	25P	29.97P	50P	59.94P



Welche Bildraten ausgewählt werden können, hängt vom Videomodus ab.

## HOCHGESCHWINDIGKEITS-AUFNAHME

Nehmen Sie Filme hoher Bildrate auf. Videos mit hoher Bildrate können in Zeitlupe wiedergegeben werden, sodass Sie Zeit erhalten, sich schnell bewegende Motive oder Details zu sehen, die für das bloße Auge zu flüchtig sind. Wählen Sie **AN**, um die Aufnahme- und Wiedergaberate getrennt auszuwählen.

 Wählen Sie **AN NUR HDMI**, um das Bildmaterial nur auf externen Rekordern aufzunehmen, die über HDMI angeschlossen sind. Beachten Sie, dass diese Option die Auswahl der Bildrate bei der Wiedergabe nicht unterstützt.

### Bildgröße

Optionen	
 16:9	 17:9

### Wiedergabe

Optionen					
23.98P	24P	25P	29.97P	50P	59.94P

### Aufnahme

Optionen			
100P	120P	200P	240P

-  • Hochgeschwindigkeitsfilme werden ohne Ton aufgezeichnet.
- Das auf der Speicherkarte aufgezeichnete Bildmaterial wird komprimiert, um die ausgewählte Bitrate beizubehalten.
- Die verfügbaren Optionen für die Wiedergaberate hängen davon ab, welche Option für die Aufnahmerate ausgewählt wurde.

## SELBSTAUSLÖSER

Wählen Sie die Verzögerung zwischen dem Drücken der Auslösetaste bis zum zweiten Druckpunkt und dem Start der Aufzeichnung.

- Auf dem Display wird die Anzahl der verbleibenden Sekunden bis zum Beginn der Aufzeichnung angezeigt.
- Um den Timer anzuhalten, bevor die Aufzeichnung beginnt, drücken Sie **DISP/BACK**.

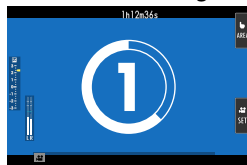

### Optionen

3 SEK

5 SEK

10 SEK

AUS

## MEDIENAUFNAHME-EINSTELLUNG

Wählen Sie die Einstellungen für Videodateien aus, wie Zielordner, Dateityp, Kompression und Bitrate.

### MEDIENAUFNAHME-EINSTELLUNG

Wählen Sie die Einstellungen für Filmdateien aus, einschließlich Speicherort, Dateityp und Kompression.

#### Speicherort

Wählen Sie die Speicheroptionen und die Speicher- und Ausgabebziele für Filme aus.

Option	Beschreibung
<b>1 → 2</b>	Das Bildmaterial wird auf der Speicherkarte im Steckplatz 1 gespeichert, bis die Karte voll ist. Weiteres Bildmaterial wird danach automatisch auf der Karte im Steckplatz 2 gespeichert.
<b>2 → 1</b>	Das Bildmaterial wird auf der Speicherkarte im Steckplatz 2 gespeichert, bis die Karte voll ist. Weiteres Bildmaterial wird danach automatisch auf der Karte im Steckplatz 1 gespeichert.
<b>1 + 2</b>	Jeder Film wird zweimal aufgezeichnet, einmal auf jede Karte.
<b>HDMI</b>	Filme werden nur auf den per HDMI angeschlossenen Geräten aufgezeichnet.

 Der aktuelle Videomodus gilt für beide Kopien; Einstellungen für Sicherungskopien können nicht separat angepasst werden.



## Dateityp und Kompression

Wählen Sie den Dateityp und die Komprimierung für Filme aus.

Option	Beschreibung
<b>H.264 ALL-I 420 MOV</b>	Ein hoch portables Kompressionsformat. Das Bildmaterial wird mit einer Tiefe von 8 Bit mit All-I-Interframe-Kompression und 4:2:0-Chroma Sub-Sampling komprimiert.
<b>H.264 LongGOP 420 MOV</b>	Ein hoch portables Kompressionsformat. Das Bildmaterial wird mit einer Tiefe von 8 Bit und mit Long-GOP-Interframe-Kompression und 4:2:0-Chroma Sub-Sampling komprimiert.
<b>H.264 LongGOP 420 MP4</b>	Ein Format, das für Videos geeignet ist, die ins Internet hochgeladen werden sollen.
<b>H.265 ALL-I 420 MOV</b>	Ein Format mit einer höheren Komprimierungsrate als H.264. Das Bildmaterial wird mit einer Tiefe von 10 Bit mit All-I-Interframe-Kompression und 4:2:0-Chroma Sub-Sampling komprimiert.
<b>H.265 LongGOP 420 MOV</b>	Ein Format mit einer höheren Komprimierungsrate als H.264. Das Bildmaterial wird mit einer Tiefe von 10Bit und mit Long-GOP-Interframe-Kompression und 4:2:0-Chroma Sub-Sampling komprimiert.
<b>H.265 ALL-I 422 MOV</b>	Ein Format mit einer höheren Komprimierungsrate als H.264. Das Bildmaterial wird mit einer Tiefe von 10 Bit mit All-I-Interframe-Kompression und 4:2:2-Chroma Sub-Sampling komprimiert.
<b>H.265 LongGOP 422 MOV</b>	Ein Format mit einer höheren Komprimierungsrate als H.264. Das Bildmaterial wird mit einer Tiefe von 10Bit und mit Long-GOP-Interframe-Kompression und 4:2:2-Chroma Sub-Sampling komprimiert.



- 4:2:2: Das 2-Chroma-Sub-Sampling wird für die Ausgabe von Bildmaterial auf externe Geräte verwendet, die über HDMI angeschlossen sind; H.264-Bildmaterial wird bei einer Bittiefe von 8 Bit ausgegeben und Bildmaterial in anderen Formaten bei einer Tiefe von 10 Bit.
- **All-I** komprimiert jedes Bild einzeln. Dateien sind größer, aber die Tatsache, dass die Daten für jedes Bild einzeln gespeichert werden, macht dies zu einer guten Wahl für Filmsequenzen, die weiterverarbeitet werden.
- **Long GOP** hält ein Gleichgewicht zwischen Bildqualität und hoher Komprimierung. Die Dateien werden dadurch kleiner, darum ist es eine gute Wahl für längere Filme.
- Welche Optionen als Dateityp und Kompression verfügbar sind, hängt von den unter **VIDEO MODUS**, **HOCHGESCHWINDIGKEITSAUFNAHME** und **F-Log/HLG AUFZEICHNUNG** ausgewählten Optionen ab.

## **Bitrate**

Wählen Sie die Bitrate für Filme aus.

Optionen			
50Mbps	100Mbps	200Mbps	360Mbps

 Welche Optionen für die Bitrate zur Verfügung stehen, hängt von den Einstellungen für Hochgeschwindigkeitsfilmaufnahmen und Kompression ab. Die tatsächliche Bitrate kann je nach Motiv geringer sein als der ausgewählte Wert.

## **HDMI-AUSGABE-EINSTELLUNG**

Passen Sie die Einstellungen an, wenn die Aufnahmeanzeige an ein HDMI-Gerät ausgegeben wird.

### **INFO-ANZEIGE HDMI-AUSGABE**

Ist **AN** eingestellt und die Kamera mit einem HDMI-Gerät verbunden, gibt dieses die Informationen des Kamera-Displays wieder.

Optionen	
AN	AUS

### **HDMI-AUFNAHMESTEUERUNG**

Wählen Sie, ob die Kamera ein Video-Start- bzw. Stopp-Signal an das HDMI-Gerät sendet, wenn der Auslöser für das Starten bzw. Stoppen der Videoaufzeichnung gedrückt wird.

Optionen	
AN	AUS

## RAW-AUSGABE-EINSTELLUNG

Wählen Sie aus, ob das RAW-Bildmaterial an externe Rekorder ausgegeben wird, die über HDMI angeschlossen sind.

Option	Beschreibung
<b>RAW-AUSGABE-EINSTELLUNG ATOMOS</b>	RAW-Bildmaterial an ATOMOS-Videorekorder ausgeben.
<b>RAW-AUSGABE-EINSTELLUNG Blackmagic</b>	RAW-Bildmaterial an Blackmagic Design-Videorekorder ausgeben.
<b>AUS</b>	RAW-Bildmaterial nicht an externe Rekorder ausgeben.



- Die Videobildgröße wird automatisch auf 6,2K geändert.
- Das an externe Geräte ausgegebene RAW-Bildmaterial wird nicht auf den Speicherkarten in der Kamera gespeichert.
- Die Bildanpassungen der Kamera werden nicht auf die **RAW**-Ausgabe angewendet.
- Die ISO-Empfindlichkeit ist auf Werte zwischen ISO 800 und ISO 12800 beschränkt.
- Die an die externen Geräte ausgegebenen Aufnahmen werden aus den Original-RAW-Daten erzeugt und deren Qualität, die von den Gerätespezifikationen abhängig ist, entspricht möglicherweise nicht dem, was als Endergebnis in der Postproduktion o. Ä. erreicht werden kann.
- Der Fokuszooom ist nicht verfügbar, wenn **RAW** für die HDMI-Ausgabe ausgewählt ist.
- Die über HDMI an nicht-kompatible Geräte ausgegebenen **RAW**-Aufnahmen werden nicht ordnungsgemäß angezeigt und stattdessen mosaikartig angezeigt.
- Die RAW-Ausgabe ist in einigen Film- und Hochgeschwindigkeitsmodi deaktiviert.







## FILM CROP FIX

Der Filmausschnitt wird auf das Größenverhältnis 1,25:1 festgelegt. Dies erleichtert den Abgleich von Ausschnitten nach einer Änderung der Filmeinstellungen.

Optionen	
<b>AN</b>	<b>AUS</b>

## F-Log/HLG AUFZEICHNUNG

Wählen Sie das Speicherziel für F-Log und HLG (Hybrid Log-Gamma)-Videos, die aufgenommen werden, während die Kamera mit einem HDMI-Gerät verbunden ist.

Option	Beschreibung
	Die Aufnahmen werden mit Filmsituation bearbeitet und beide werden auf der Speicherkarte gespeichert und zum HDMI-Gerät ausgegeben.
 <b>F-Log</b>  <b>F-Log</b>	Die Aufnahmen werden auf der Speicherkarte aufgezeichnet und zum HDMI-Gerät im F-Log-Format ausgegeben.
 <b>FLog2</b>  <b>FLog2</b>	Die Aufnahmen werden auf der Speicherkarte im F-Log2-Format gespeichert, aber zum HDMI-Gerät mit angewendeter Filmsimulation ausgegeben.
 <b>HLG</b>  <b>HLG</b>	Die Aufnahmen werden auf der Speicherkarte aufgezeichnet und zum HDMI-Gerät im HLG-Format ausgegeben.

-  • **F-Log** und **FLog2** bieten eine sanfte Gammakurve mit großer Bandbreite, die für weitere Bearbeitung in der Postproduktion geeignet ist. Die Empfindlichkeit ist auf Werte zwischen ISO 500 und ISO 12800 (**F-Log**) bzw. zwischen ISO 1000 und ISO 12800 (**FLog2**) beschränkt.
- Das **HLG** (Hybrid Log-Gamma)-Aufnahmeformat entspricht dem internationalen ITU-R BT2100-Standard. Beim Anschauen auf HLG-kompatiblen Displays zeigen die hochwertigen HLG-Aufnahmen kontrastreiche Szenen und lebendige Farben. Die Empfindlichkeit ist auf Werte zwischen ISO 800 und ISO 12800 beschränkt.
- Filmsimulation () Aufnahmen werden mit der ausgewählten Option für  **BILDQUALITÄTS-EINSTELLUNG** >  **FILMSIMULATION** im Aufnahmemenü aufgezeichnet.

## EINSTELLUNG DATENEbene

Wählen Sie einen Signalbereich für die Filmaufnahme.

Option	Beschreibung
<b>VIDEO BEREICH</b>	Der Signalbereich für 8-Bit-Filme ist auf 16 – 235 und für 10-Bit-Filme auf 64 – 940 beschränkt.
<b>VOLLER BEREICH</b>	Der Signalbereich für 8- und 10-Bit-Filme ist 0 – 255 bzw. 0 – 1023.

## AE-MESSUNG

Die Optionen sind dieselben wie für Standbilder, aber die Einstellungen müssen gesondert angepasst werden ( 98).

## EINSTELL. FLIMMERFREIE AUSLÖSEGSCHW.

Die Optionen sind dieselben wie für Standbilder, aber die Einstellungen müssen gesondert angepasst werden ( 174).

Optionen	
AN	AUS

## STABI-MODUS

Schalten Sie die Bildstabilisierung ein oder aus.

Option	Beschreibung
<b>IBIS/OIS</b>	Gehäuse- (IBIS) und optische (OIS) Bildstabilisierung aktivieren. IBIS wird bei Objektiven angewandt, die OIS nicht unterstützen.
<b>IBIS/OIS + DIS</b>	Gehäuse- (IBIS), optische (OIS) und digitale (DIS) Bildstabilisierung aktivieren. Der Ausschnitt wird entsprechend der unter <b>VIDEO MODUS</b> ausgewählten Option angepasst.
<b>AUS</b>	Die Bildstabilisierung ist abgeschaltet; im Display erscheint  .



- Eine Einstellung, die mit dem Bildstabilisierungsschalter am Objektiv ausgewählt wurde, hat Vorrang gegenüber einer mit dem IS-Modus ausgewählten Einstellung.
- Während die Bildstabilisierung arbeitet, sind möglicherweise Vibrationen oder Geräusche wahrnehmbar.

## STABI-MODUS-BOOST

Wählen Sie die Stufe der Bildstabilisierung.



Option	Beschreibung
<b>AN</b>	Geeignet für Freihandaufnahmen ohne Schwenken.
<b>AUS</b>	Geeignet für Freihandaufnahmen mit Schwenken.



Wenn Sie **STABI-MODUS-BOOST** einer Funktionstaste zuweisen, können Sie die Bildstabilisierungsstufe während der Aufnahme ändern ( 321).

## ZEBRA-EINSTELLUNG

Spitzlichter, die möglicherweise überbelichtet sind, werden durch Zebra-Streifen in der Film-Modusanzeige angezeigt.

Option	Beschreibung
<b>ZEBRA RE</b>	 Rechts geneigte Streifen.
<b>ZEBRA LI</b>	 Links geneigte Streifen.
<b>AUS</b>	Keine Streifen.

## ZEBRA-STUFE

Wählen Sie die Helligkeitsschwelle für die Zebra-Streifenanzeige.

Optionen										
50	55	60	65	70	75	80	85	90	95	100

## FILM-OPTIMIERTE STEUERUNG

Wenn Sie **AN** auswählen, können die Videoeinstellungen nur mit den Einstellrädern und den Bedienelementen auf dem Touchscreen angepasst werden. Das ist nützlich, wenn Sie verhindern wollen, dass die Geräusche der Kamerasteuerung auf den Videos zu hören sind ( 28).

Optionen	
<b>AN</b>	<b>AUS</b>

## AUFNAHME INDIKATOR

Wenn **AN** ausgewählt ist, werden die Begrenzungslinien des Displays bei Videoaufnahmen rot.

Optionen	
<b>AN</b>	<b>AUS</b>





 Bei Hochgeschwindigkeits-Videoaufnahmen werden die Begrenzungslinien grün angezeigt.

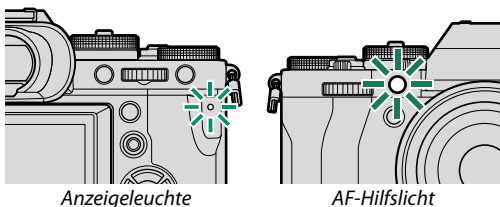

## KONTROLLLEUCHE

Wählen Sie die Lampe (Anzeigeleuchte oder AF-Hilfslicht), die während der Videoaufnahme leuchtet. Und legen Sie fest, ob die Leuchte blinkt oder dauerhaft leuchtet.



Option	Beschreibung
<b>VORNE AUS HINTEN</b> 	Die Anzeigeleuchte leuchtet während der Videoaufnahme.
<b>VORNE AUS HINTEN</b> 	Die Anzeigeleuchte blinkt während der Videoaufnahme.
<b>VORNE</b>  <b>HINTEN</b> 	Die Anzeigeleuchte und das AF-Hilfslicht leuchten während der Videoaufnahme.
<b>VORNE</b>  <b>HINTEN AUS</b>	Das AF-Hilfslicht leuchtet während der Videoaufnahme.
<b>VORNE</b>  <b>HINTEN</b> 	Die Anzeigeleuchte und das AF-Hilfslicht blinken während der Videoaufnahme.
<b>VORNE</b>  <b>HINTEN AUS</b>	Das AF-Hilfslicht blinkt während der Videoaufnahme.
<b>VORNE AUS HINTEN AUS</b>	Die Anzeigeleuchte und das AF-Hilfslicht bleiben während der Videoaufnahme aus.

** BEN.EINST. AUSW.**

Die Optionen sind dieselben wie für Standbilder, aber die Einstellungen müssen gesondert angepasst werden ( 134).

** BEN.EINST. BEARBEITEN/SPEICHER**

Die Optionen sind dieselben wie für Standbilder, aber die Einstellungen müssen gesondert angepasst werden ( 134).

** AUTOMAT. AKTUAL. BENUTZERDEF.EINST.**

Dieser Menüpunkt findet sich auch in den Fotomenüs ( 139).

** DRAHTLOS-KOMM.**

Dieser Menüpunkt findet sich auch in den Fotomenüs ( 179).

## BILDQUALITÄTS-EINSTELLUNG (Videoaufnahme)

Passen Sie die Bildqualitätseinstellungen für Videos an.

Drücken Sie zur Anzeige der Bildqualitätseinstellungen während der Videoaufnahmeanzeige auf **MENU/OK** und wählen Sie die Registerkarte **IQ** (**BILDQUALITÄTS-EINSTELLUNG**) aus.



Die verfügbaren Optionen richten sich nach dem gewählten Aufnahmemodus.

### FILMSIMULATION

Die Optionen sind dieselben wie für Standbilder, aber die Einstellungen müssen gesondert angepasst werden (📖 122).

### MONOCHROME FARBE

Die Optionen sind dieselben wie für Standbilder, aber die Einstellungen müssen gesondert angepasst werden (📖 124).









## WEISSABGLEICH

Die Optionen sind dieselben wie für Standbilder, aber die Einstellungen müssen gesondert angepasst werden (📖 126).

## DYNAMIKBEREICH

Ermöglicht bei Videoaufnahmen die Wahl des Dynamikbereichs.

Option	Beschreibung
 100 100%	Siehe „DYNAMIKBEREICH“ (📖 130).
 200 200%	
 400 400%	

-  • **AUTO** (automatische Dynamikbereichsteuerung) ist bei Videoaufnahmen nicht verfügbar.
-  200 200% steht bei Empfindlichkeiten von ISO 250 bis ISO 12800 zur Verfügung,  400 400% bei Empfindlichkeiten von ISO 500 bis ISO 12800.
- Dieser Menüpunkt ist verfügbar, wenn     unter  **FILM-EINSTELLUNG** > **F-Log/HLG AUFZEICHNUNG** ausgewählt ist.

## TONKURVE

Die Optionen sind dieselben wie für Standbilder, aber die Einstellungen müssen gesondert angepasst werden (📖 131).

## FARBE

Die Optionen sind dieselben wie für Standbilder, aber die Einstellungen müssen gesondert angepasst werden (📖 131).

## SCHÄRFE

Die Optionen sind dieselben wie für Standbilder, aber die Einstellungen müssen gesondert angepasst werden (📖 131).

## HOHE ISO-NR

Die Optionen sind dieselben wie für Standbilder, aber die Einstellungen müssen gesondert angepasst werden (📖 132).

## INTERFRAME-RAUSCHUNTERDRÜCKUNG

Wählen Sie **AUTOMATISCH**, um die Zwischenbild-Rauschreduzierung automatisch je nach Aufnahmebedingung auszuwählen.

Optionen	
AUTOMATISCH	AUS
	„Geisterbilder“ können bei sich bewegenden Motiven auftreten oder wenn die Kamera während der Aufnahme bewegt wird.

## VIGNETTIERUNG-KOR

Mit der Einstellung **AN** wird der Randlichtabfall (Vignettierung) der Optik während Videoaufnahmen ausgeglichen.

Optionen	
AN	AUS
<ul style="list-style-type: none"> <li>• Wenn <b>AN</b> ausgewählt ist, wenn ein Objektiv verwendet wird, das keine Daten an die Kamera überträgt, wird die periphere Beleuchtung entsprechend der Option angepasst, die für <b>BILDQUALITÄTS-EINSTELLUNG</b> &gt; <b>ADAPTEREINST.</b> &gt; <b>VIGNETTIERUNG-KOR</b> im Aufnahmemenü (📖 142) ausgewählt wurde.</li> <li>• Wählen Sie <b>AUS</b>, falls Sie bei Videoaufnahmen mit dieser Option eine Streifenbildung (Banding) bemerken.</li> </ul>	

## ADAPTEREINST.

Dieser Menüpunkt findet sich auch in den Fotomenüs (📖 140). Änderungen in dem einen wirken sich auch in dem anderen aus.

## AF/MF-EINSTELLUNG (Videoaufnahme)

Passen Sie die Fokuseinstellungen für Videos an.

Drücken Sie zur Anzeige der AF/MF-Einstellungen während der Videoaufnahmeanzeige auf **MENU/OK** und wählen Sie die Registerkarte **AF/MF** (**AF/MF-EINSTELLUNG**) aus.



Die verfügbaren Optionen richten sich nach dem gewählten Aufnahme-modus.

### FOKUSSIERBEREICH

Wahl des Fokussierbereichs für den Autofokus, die manuelle Scharfeinstellung und den Fokuszoom (87).

Der Fokusbereich kann während der Aufnahme nicht verändert werden.

### AF MODUS

Legen Sie fest, wie die Kamera beim Filmen den Fokussierpunkt wählt.

Option	Beschreibung
<b>MEHRFELD</b>	Die Kamera wählt den Fokussierbereich automatisch aus.
<b>VARIO AF</b>	Die Kamera stellt auf das Objekt im gewählten Fokussierbereich scharf.

## AF-C BENUTZERDEF.EINST.

Wahl der Optionen für die Schärfenachführung, wenn Videos mit dem Fokusmodus C aufgenommen werden.

## VERFOLGUNGS-EMPFINDLICHK.

Wählen Sie, wie lange die Kamera mit dem Neufokussieren wartet, wenn ein Objekt hinter oder vor dem momentanen Hauptobjekt im Fokussierbereich erscheint. Siehe „VERFOLGUNGS-EMPFINDLICHK.“ (📖 145).

Optionen				
0	1	2	3	4



- Je höher der Wert, desto länger braucht die Kamera für das Neufokussieren, wenn Sie versuchen, zwischen Objekten zu wechseln.
- Je niedriger der Wert, desto eher wechselt die Kamera von Ihrem Hauptobjekt auf ein anderes im Fokussierbereich befindliches Objekt.

## AF-GESCHWINDIGKEIT

Stellen Sie die Reaktionsgeschwindigkeit des Autofokus ein. Wählen Sie für höhere Reaktionsgeschwindigkeiten höhere Werte und für niedrigere Reaktionsgeschwindigkeiten niedrigere Werte aus.

Optionen										
-5	-4	-3	-2	-1	0	+1	+2	+3	+4	+5

## FOKUSPUNKT-SCROLLEN

Dieser Menüpunkt findet sich auch in den Fotomenüs (📖 148). Änderungen in dem einen wirken sich auch in dem anderen aus.



## HILFSLICHT

Dieser Menüpunkt findet sich auch in den Fotomenüs ( 150). Änderungen in dem einen wirken sich auch in dem anderen aus.

## GES./AUGEN-ERKENN.-EINST.



Intelligente Gesichtserkennung für Videoaufnahmen ein- oder ausschalten.

Option	Beschreibung
<b>GESICHTSERKENNUNG EIN</b>	Siehe „  GES./AUGEN-ERKENN.-EINST.“ (  151).
<b>AUS</b>	Intellig. Gesichtserkennung und Augenerkennung aus.

 Wenn die intelligente Gesichtserkennung aktiviert ist, stellt die Kamera mit dem kontinuierlichen AF scharf, auch wenn Einzel-AF (**S**) mit dem Fokusmoduswähler ausgewählt ist. Bei manueller Fokussierung ist die intelligente Gesichtserkennung nicht verfügbar.

## OBJEKTERKENNUNGS-EINSTELLUNG

Die Optionen sind dieselben wie für Standbilder, aber die Einstellungen müssen gesondert angepasst werden ( 153).

 Die Kamera schaltet automatisch auf kontinuierlichen Autofokus, wenn **OBJEKTERKENNUNG EIN** unter  **AF/MF-EINSTELLUNG** >  **OBJEKTERKENNUNGS-EINSTELLUNG** ausgewählt ist, auch wenn der Fokusmodusschalter auf **S** gestellt ist. Die Motiverkennung steht im manuellen Fokusmodus nicht zur Verfügung.

## AF+MF

Wählen Sie **AN**, um den manuellen Fokus in den Fokusmodi **S** und **C** zu aktivieren. Der manuelle Fokus kann aufgehoben werden, wenn Sie die Taste **AFON** drücken.

Optionen	
<b>AN</b>	<b>AUS</b>

## MF-ASSISTENT

Wählen Sie, wie der Fokus im manuellen Fokusmodus angezeigt wird ( 94).

Option	Beschreibung
<b>FOCUS PEAKING</b>	Die Kamera hebt scharfgestellte, kontrastreiche Konturen hervor. Wählen Sie eine Farbe und die Stärke.
<b>FOKUS-MESSGERÄT</b>	Eine Nadel zeigt an, ob sich der Fokus vor oder hinter dem Motiv befindet.
<b>FOCUS METER + PEAK HIGHLIGHT</b>	Der Fokus wird sowohl durch eine Anzeige als auch durch Glanzlichter angezeigt.
<b>AUS</b>	Der Fokus wird normal angezeigt (das Fokusglanzlicht und das Fokus-Messgerät stehen nicht zur Verfügung).

## FOKUSKONTROLLE

Die Optionen sind dieselben wie für Standbilder, aber die Einstellungen müssen gesondert angepasst werden ( 156).

## EINST. SOFORT-AF

Dieser Menüpunkt findet sich auch in den Fotomenüs ( 157). Änderungen in dem einen wirken sich auch in dem anderen aus.

 Der Sofort-AF ist bei Filmaufnahmen deaktiviert. Stellen Sie vor der Aufnahme mit dem Sofort-AF scharf.

## TIEFENSCHÄRFESKALA



Dieser Menüpunkt findet sich auch in den Fotomenüs ( 157). Änderungen in dem einen wirken sich auch in dem anderen aus.



## AF-BEREICHSBEGRENZUNG

Dieser Menüpunkt findet sich auch in den Fotomenüs ( 159). Änderungen in dem einen wirken sich auch in dem anderen aus.

## TOUCHSCREEN-MODUS

Wählen Sie die auszuführenden Aufnahmevorgänge mit der Berührungssteuerung aus.

Modus	Beschreibung
 <b>AF</b>	<p>Durch Tippen auf das Display fokussiert die Kamera auf den ausgewählten Punkt. <b>Starten und stoppen Sie die Aufnahme mit dem Auslöser.</b></p> <ul style="list-style-type: none"><li>• Im Fokusmodus <b>S</b> (AF-S) können Sie jederzeit durch Tippen auf das Motiv im Display erneut fokussieren.</li><li>• Im Fokusmodus <b>C</b> (AF-C) passt die Kamera den Fokus für Änderungen im Abstand zum Motiv am ausgewählten Punkt kontinuierlich durch Tippen auf das Display an.</li><li>• Bei der Aufnahme im Fokusmodus <b>M</b> (MF) können Sie vor Beginn der Aufnahme auf das Display tippen, um mit dem Sofort-AF den ausgewählten Punkt zu fokussieren, und dann während der Aufnahme auf das Display tippen, um den Fokuspunkt zu positionieren.</li></ul>
 <b>BEREICH</b>	<p>Tippen Sie auf die Position im Fokusbereich. <b>Starten und stoppen Sie die Aufnahme mit dem Auslöser.</b></p> <ul style="list-style-type: none"><li>• Im Fokusmodus <b>S</b> (AF-S) können Sie jederzeit durch Tippen auf das Motiv im Display den Fokusbereich neu positionieren. Nutzen Sie zum Fokussieren die Taste, der <b>AF-EIN</b> zugeordnet ist.</li><li>• Im Fokusmodus <b>C</b> (AF-C) passt die Kamera den Fokus für Änderungen im Abstand zum Motiv am ausgewählten Punkt kontinuierlich durch Tippen auf das Display an.</li><li>• Im manuellen Fokusmodus (MF) können Sie auf das Display tippen, um den Fokusbereich über Ihrem Motiv zu positionieren.</li></ul>
 <b>AUS</b>	Touchscreen-Modus aus.

-  Das Verhalten des Touchscreens ist vom AF-Modus abhängig.
- Um die Berührungsbedienelemente zu deaktivieren und die Touchscreen-Modusanzeige auszublenden, wählen Sie **AUS** für  **TASTEN/RAD-EINSTELLUNG > TOUCHSCREEN-EINSTELLUNG >  TOUCHSCREEN-EINST.**

**Berührungsbedienelemente für den Fokuszoom**

Beim Fokuszoom werden verschiedene Berührungsbedienelemente verwendet (Fokusprüfung aktiviert).

**Mittlerer Bereich**

Durch Antippen der Mitte des Displays werden die nachfolgenden Vorgänge durchgeführt.

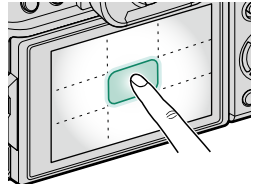

Modus	Videoaufnahme
AF	AF-S: AF
	MF: Sofort-AF
BEREICH	AF-S: AF
	MF: Sofort-AF
AUS	AF-S/MF: AUS

**Andere Bereiche**

Durch Tippen auf andere Bereiche wird nur das Display durchgeblättert, egal ob in der Standbildfotografie oder Filmaufnahme und unabhängig von der für Touchscreen-Modus ausgewählten Option.

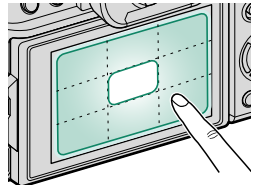

**FOKUSPRÜFUNG-SPERRE**

Wählen Sie aus, ob der Fokus-Zoom wirksam bleiben soll, wenn die Videoaufnahme beginnt.

**Optionen****AN****AUS**

## AUDIOEINSTELLUNG (Videoaufnahme)

Passen Sie die Einstellungen für die Audioaufnahme beim Filmen an.

Drücken Sie zur Anzeige der Audioeinstellungen während der Videoaufnahmeanzeige auf **MENU/OK** und wählen Sie die Registerkarte  (**AUDIOEINSTELLUNG**) aus.



### EINSTELLUNG INTERNES MIKRO

Wahl des Tonaufnahmepegels für das eingebaute Mikrofon.

Option	Beschreibung
<b>AUTO</b>	Die Kamera regelt den Tonaufnahmepegel automatisch.
<b>MANUELL</b>	Passen Sie den Aufnahmepegel manuell an. Es stehen 25 Aufnahmepegel zur Verfügung.
<b>AUS</b>	Das eingebaute Mikrofon ist ausgeschaltet.

### EINSTELLUNG EXTERNES MIKRO

Wahl des Tonaufnahmepegels für externe Mikrofone.

Option	Beschreibung
<b>AUTO</b>	Die Kamera regelt den Tonaufnahmepegel automatisch.
<b>MANUELL</b>	Passen Sie den Aufnahmepegel manuell an. Es stehen 25 Aufnahmepegel zur Verfügung.
<b>AUS</b>	Die Tonaufnahme durch externe Mikrofone ist abgeschaltet.

## MIC-BUCHSEN-EINSTELLUNG

Stellen Sie den Typ der Hardware ein, die an die Mikrofonbuchse angeschlossen ist.

Option	Beschreibung
<b>MIC</b>	Wählen Sie diese Option aus, wenn ein externes Mikrofon direkt angeschlossen wird.
<b>LINE</b>	Wählen Sie diese Option aus, wenn externe Audiogeräte über den Line-Ausgang angeschlossen werden.

## MIKRO-BEGRENZER

Verringert das Verzerrern von Tonaufnahmen, wenn das Mikrofon durch laute Tonsignale übersteuert wird.

Optionen	
<b>AN</b>	<b>AUS</b>

## WINDFILTER

Wählen Sie, ob bei der Videoaufnahme die Windgeräusche unterdrückt werden sollen.

Optionen	
<b>AN</b>	<b>AUS</b>

## TIEFPASSFILTER

Sie können ein Hochpassfilter einschalten, um niederfrequente Störgeräusche bei der Videoaufnahme zu verringern.

Optionen	
<b>AN</b>	<b>AUS</b>

## KOPFHÖRERLAUTSTÄRKE

Stellen Sie die Kopfhörerlautstärke ein.

Option	Beschreibung
<b>0</b>	Der Kopfhörerausgang wird stummgeschaltet.
<b>1—10</b>	Wählen Sie eine Lautstärke von 1 bis 10.



## XLR MIC ADAPTEREINSTELLUNG

Passen Sie die Einstellungen des Mikrofon-Eingangskanals und dergleichen für die Nutzung von XLR-Mikrofonadaptern an.

Option	Beschreibung
<b>MIC EINGANGSKANAL</b>	<p>Nehmen Sie einen Vierkanalton (Quadrophonie) mit Hilfe des in der Kamera eingebauten Mikrofons oder Zweikanalton (Stereo) mit nur einem über den XLR-Mikrofonadapter angeschlossenen Mikrofon auf.</p> <ul style="list-style-type: none"> <li>• <b>4ch XLR+KAMERA:</b> Mithilfe des in der Kamera eingebauten Mikrofons können Sie einen Vierkanalton aufnehmen.</li> <li>• <b>2ch NUR XLR:</b> Zur Aufnahme von Zweikanalton benötigen Sie nur ein externes Mikrofon, das über den XLR-Mikrofonadapter angeschlossen ist.</li> </ul>
<b>4ch-AUDIOÜBERWACHUNG</b>	<p>Auswahl der Quelle der Tonausgabe an Kopfhörer oder andere Audiomonitore während der Filmaufnahme.</p> <ul style="list-style-type: none"> <li>• <b>XLR:</b> Überwachen Sie den Ton von externen Mikrofonen, die über den XLR-Mikrofonadapter angeschlossen sind.</li> <li>• <b>KAMERA:</b> Überwachen Sie den Ton vom eingebauten Mikrofon der Kamera.</li> </ul>
<b>HDMI 4ch-AUDIOAUSGABE</b>	<p>Wählen Sie die Quelle der Audioausgabe über den HDMI-Anschluss.</p> <ul style="list-style-type: none"> <li>• <b>XLR:</b> Der Ton von externen Mikrofonen, die über den XLR-Mikrofonadapter angeschlossen sind, wird über den HDMI-Anschluss ausgegeben.</li> <li>• <b>KAMERA:</b> Der Ton vom eingebauten Mikrofon der Kamera wird über den HDMI-Anschluss ausgegeben.</li> </ul>



- Wenn ein externes Mikrofon an den Mikrofonanschluss der Kamera angeschlossen ist, erfolgt die Audioaufnahme nicht über das eingebaute Mikrofon der Kamera, sondern über das externe Mikrofon.
- Die Vierkanalaufnahme ist nur verfügbar, wenn MOV als Dateiformat für Filme ausgewählt ist.

## ZEITCODE-EINSTELLUNG (Videoaufnahme)

Einstellungen für den Timecode (Stunde, Minute, Sekunde und Bildnummer) bei Video-aufnahmen.

Drücken Sie zur Anzeige der Zeitcode-einstellungen während der Videoaufnahmeanzeige auf **MENU/OK** und wählen Sie die Registerkarte **TC** (**ZEITCODE-EINSTELLUNG**) aus.



### ZEITCODE-ANZEIGE

Wählen Sie **AN**, wenn der Timecode während der Videoaufnahme und -wiedergabe angezeigt werden soll.

Optionen	
AN	AUS

### STARTZEIT-EINSTELLUNG

Wählen Sie die Startzeit für den Timecode.

Option	Beschreibung
<b>MANUELLE EINGABE</b>	Wählen Sie manuell eine Startzeit aus.
<b>AKTUELLE ZEIT</b>	Stellen Sie die Startzeit auf die aktuelle Uhrzeit.
<b>ZURÜCKSETZEN</b>	Stellen Sie die Startzeit auf 00:00:00.

## AUFWÄRTSZÄHL-EINSTELLUNG

Wählen Sie, ob die Uhr kontinuierlich weiterläuft oder nur während der Videoaufnahme.

Option	Beschreibung
<b>AUFNAHME LÄUFT</b>	Die Uhr läuft nur während der Videoaufnahme.
<b>FREILAUF</b>	Die Uhr läuft kontinuierlich.

## BILD AUSLASSEN (DF)

Bei den Bildraten **59.94P** und **29.97P** entsteht ein zunehmender Versatz zwischen dem Timecode (gemessen in Sekunden) und der tatsächlichen Aufnahmezeit (gemessen in Sekundenbruchteilen). Legen Sie fest, ob die Kamera zu bestimmten Zeitpunkten Bilder auslässt (Drop-Frame-Verfahren), damit Aufnahmezeit und Timecode genau übereinstimmen.

Option	Beschreibung
<b>AN</b>	Die Kamera lässt zu bestimmten Zeitpunkten Bilder aus, damit Timecode und Aufnahmezeit genau übereinstimmen.
<b>AUS</b>	Es werden keine Bilder ausgelassen.

- Die Timecode-Anzeige hängt von der gewählten Option ab.



TC:00:00:00.00

AN

TC:00:00:00.00

AUS

- Bei der Bildrate **23.98P** gibt es keinen Frame-Drop.

## HDMI-ZEITCODE-AUSGABE

Bestimmen Sie, ob der Timecode an HDMI-Geräte ausgegeben wird.

Optionen	
AN	AUS

# Wiedergabe und Wiedergabemenü

# 7

## Die Wiedergabeanzeige

In diesem Abschnitt sind die Anzeigen aufgeführt, die bei der Wiedergabe erscheinen können.

**i** Zur Veranschaulichung sind sämtliche Anzeigen gleichzeitig abgebildet.

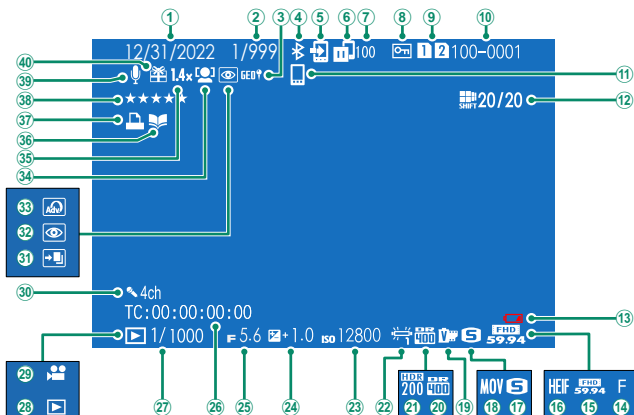

① Datum und Uhrzeit.....	48, 50, 273	②① HDR.....	107
② Bildnummernanzeige		②② Weißabgleich.....	126
③ Standortdaten.....	310	②③ ISO-Empfindlichkeit.....	96
④ Bluetooth EIN/AUS		②④ Belichtungskorrektur.....	99
⑤ Bildübertragungsauftrag		②⑤ Blende.....	73, 78, 80
⑥ Status Bildübertragung		②⑥ Timecode.....	216
⑦ Für Übertragung gewählte Anzahl von Bildern		②⑦ Belichtungszeit.....	73, 74, 80
⑧ Geschütztes Bild.....	234	②⑧ Wiedergabemodus.....	56
⑨ Kartenfach.....	225	②⑨ Videofilmsymbol.....	69
⑩ Bildnummer.....	308	③① Vierkanal-Audio (Quadrophonie).....	186, 215
⑪ Bluetooth-Host.....	249	③② HDR-Bild.....	107
⑫ Pixelversatz-mehrfachaufn.....	177	③③ Rote-Augen-Korrektur.....	180
⑬ Niedrige Akkuladung.....	47	③④ Erweiterte Filter.....	109
⑭ Bildqualität.....	119	③⑤ Gesichtserkennung.....	151
⑮ Video modus.....	188	③⑥ Digitaler Telekonverter.....	175
⑯ HEIF.....	121	③⑦ Fotobuch-Assistent.....	242
⑰ Bildgröße.....	118	③⑧ DPOF-Druck.....	244
⑱ Filmformat.....	191	③⑨ Bewertung.....	237
⑲ Filmsimulation.....	122	④① Sprachnotiz.....	236
⑳ Dynamikbereich.....	130	④② Geschenkbild.....	56

## Die Taste DISP/BACK

Mit der **DISP/BACK**-Taste lässt sich wählen, wie die Anzeigen während der Wiedergabe erscheinen.

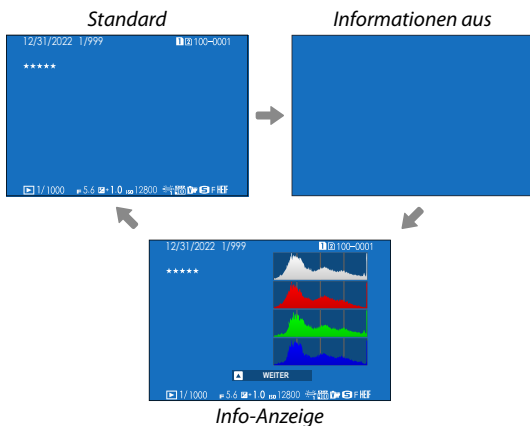
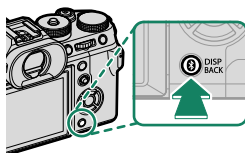

**Bildinformationen anzeigen**

Die Anzeige der Bildinformationen wechselt jedes Mal, wenn die Auswahltaste nach oben gedrückt wird.

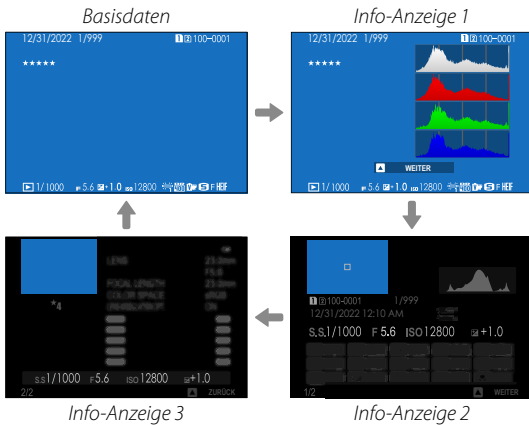
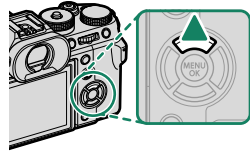
**Auf Fokussierpunkt zoomen**

Drücken Sie auf die Mitte des hinteren Einstellrads, um den Bildbereich um den Fokussierpunkt zu vergrößern. Drücken Sie erneut auf das Einstellrad, um das Bild wieder vollständig anzuzeigen.





## Bilder wiedergeben

In diesem Abschnitt finden Sie Informationen über den Wiedergabe-Zoom und die Multibild-Wiedergabe.

Benutzen Sie das hintere Einstellrad, um von der Einzelbild-Wiedergabe zu Wiedergabe-Zoom oder Multibild-Wiedergabe zu wechseln.

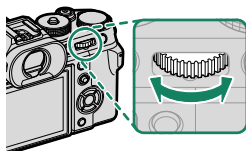

Einzelbild-Wiedergabe



Multibild-Wiedergabe



Neun Bilder



Hundert Bilder

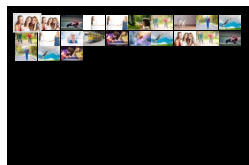

Wiedergabe-Zoom



Mittlerer Zoom



Maximaler Zoom



## Wiedergabe-Zoom

Drehen Sie das hintere Einstellrad nach rechts, um das aktuelle Bild zu vergrößern, nach links, um es zu verkleinern. Um die Zoomfunktion zu verlassen, drücken Sie **DISP/BACK**, **MENU/OK** oder die Mitte des hinteren Einstellrads.

 Der maximale Vergrößerungsfaktor hängt von der für **BILDQUALITÄTS-EINSTELLUNG > BILDGRÖSSE** gewählten Option ab.

### Scrollen

Bei vergrößerter Darstellung eines Bildes können Sie mit den Auswahltasten die Bildbereiche anzeigen, die gegenwärtig nicht auf dem Display zu sehen sind.



*Navigationfenster*

## Multibild-Wiedergabe

Um die Anzahl der angezeigten Bilder zu ändern, drehen Sie das hintere Einstellrad nach links, während ein Bild in der Einzelbild-Wiedergabe angezeigt wird.

-  • Markieren Sie Bilder mithilfe der Auswahltaste und drücken Sie **MENU/OK**, um das markierte Bild in der Einzelbildansicht anzuzeigen.
- Drücken Sie bei der Anzeige von neun bzw. einhundert Bildern die Auswahltaste nach oben oder unten, um weitere Bilder anzuzeigen.

## Das Wiedergabemenü



Einstellungen für die Wiedergabe wählen.

Das Wiedergabemenü erscheint, wenn Sie im Wiedergabemodus auf **MENU/OK** drücken.



### STECKPL. WECHSEL

Wählen Sie die Speicherkarte aus, deren Bilder wiedergegeben werden sollen.

 Wenn zwei Speicherkarten eingesetzt sind, können Sie durch Gedrückthalten der -Taste die Karte für die Wiedergabe wählen.

## RAW-KONVERTIERUNG

Auch wenn Sie keinen Computer haben, können Sie mit der Kamera RAW-Bilder verändern und diese in anderen Formaten speichern.

### Speichern von RAW-Bildern in einem anderen Format

- 1 Zeigen Sie ein RAW-Bild an.
- 2 Markieren Sie **RAW-KONVERTIERUNG** im Wiedergabemenü.
- 3 Drücken Sie auf **MENU/OK**.  
Eine Liste der Einstellungen wird angezeigt.



- 4 Drücken Sie die Auswahltaste nach oben oder unten, um eine Einstellung zu markieren.
- 5 Drücken Sie die Auswahltaste nach rechts, um die Optionen anzuzeigen.

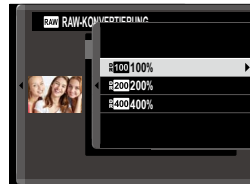

- 6 Drücken Sie die Auswahltaste nach oben oder nach unten, um die gewünschte Option zu markieren.
- 7 Drücken Sie auf **MENU/OK**, um die markierte Option auszuwählen.  
Die in Schritt 3 gezeigte Einstellungsliste wird angezeigt. Wiederholen Sie die Schritte 4 bis 7, um weitere Einstellungen anzupassen.
- 8 Drücken Sie die Taste **Q**.  
Eine Vorschau der Kopie wird angezeigt.
- 9 Drücken Sie auf **MENU/OK**.  
Die Kopie wird gespeichert.

 RAW-Konvertierungsoptionen können auch durch Drücken der Taste **Q** angezeigt werden, wenn RAW-Bilder während der Wiedergabe angezeigt werden.

Diese Einstellungen können Sie beim Umwandeln von RAW-Aufnahmen in ein anderes Format anwenden:

Einstellung	Beschreibung
<b>AUFN.BED. BERÜCKS.</b>	Erstellen Sie eine Kopie mit den Einstellungen, die bei der Aufnahme des Fotos wirksam waren.
<b>DATEITYP</b>	Wahl des Dateiformats.
<b>BILDGRÖSSE</b>	Wahl der Bildgröße.
<b>BILDQUALITÄT</b>	Wahl der Bildqualität.
<b>PUSH/PULL-VERARB.</b>	Belichtung ändern.
<b>DYNAMIKBEREICH</b>	Details in den hellsten Bildbereichen für einen natürlichen Kontrasteindruck verbessern.
<b>D-BEREICHPRIORITÄT</b>	Verringert beim Fotografieren kontrastreicher Motive den Detailverlust in Lichtern und Schatten und sorgt so für einen natürlichen Bildeindruck.
<b>FILMSIMULATION</b>	Wirkung unterschiedlicher Filmtypen simulieren.
<b>MONOCHROME FARBE</b>	Wählen Sie einen monochromen Farbton für die mit <b>FILMSIMULATION</b> > <b>ACROS</b> und <b>MONOCHROME</b> aufgenommenen Fotos aus.
<b>KÖRNUNGEFFEKT</b>	Filmkorn hinzufügen.
<b>FARBE CHROME-EFFEKT</b>	Erhöhen Sie den Bereich der für die Wiedergabe der Farbtöne verfügbaren Farbtöne, die dazu neigen, stark gesättigt auszufallen, z. B. Rot-, Gelb- und Grüntöne.
<b>FARBE CHROM FX BLAU</b>	Erhöhen Sie den Bereich der für die Wiedergabe der Farbtöne verfügbaren Blautöne.
<b>HAUT-EFFEKT WEICH</b>	Teint glätten.
<b>WEISSABGLEICH</b>	Weißabgleich ändern.
<b>WA VERSCHIEBEN</b>	Weißabgleich feineinstellen.
<b>TONKURVE</b>	Stellen Sie die Spitzlichter und Schatten ein.
<b>FARBE</b>	Farbsättigung ändern.
<b>SCHÄRFE</b>	Konturen schärfen oder weichzeichnen.

<b>Einstellung</b>	<b>Beschreibung</b>
<b>RAUSCHREDUKTION HIGH-ISO</b>	Reduziert Bildrauschen beim Erzeugen der Kopie.
<b>KLARHEIT</b>	Erhöhen Sie die Definition der Klarheit.
<b>OBJEKTIVMOD.-OPT.</b>	Verbessert die Auflösung, indem die Beugung und die leichte Randunschärfe des Objektivs korrigiert wird.
<b>FARBRAUM</b>	Wahl des für die Farbwiedergabe verwendeten Farbraums.
<b>HDR-MODUS</b>	Verringern Sie die Verluste in der Detailzeichnung in den Spitzlichtern und Schatten.
<b>DIGITALE TELE-KONV.</b>	Wechseln Sie zu dem Ausschnitt, der bei der Aufnahme des Fotos gültig war.



In Abhängigkeit von den während der Aufnahme des Bildes ausgewählten Optionen können einige Einstellungen nicht zur Verfügung stehen.

**KONVERTIER. HEIF ZU JPEG/TIFF**

Konvertieren Sie HEIF-Bilder in JPEG oder TIFF.

**BILDER WÄHLEN**

Wählen Sie HEIF-Bilder für die Umwandlung aus.

**DATEIFORMAT**

Wählen Sie ein Format für die umgewandelten Bilder aus.

Optionen		
JPEG	TIFF 8 Bit	TIFF 16 Bit

**STECKPL F. AUFNAH AUSWÄHL**

Wählen Sie die Speicherkarte aus, auf der die umgewandelten Bilder gespeichert werden.

Optionen	
STECKPLATZ 1	STECKPLATZ 2

## LÖSCHEN

Einzelne, mehrere ausgewählte oder alle Bilder löschen.

 Beachten Sie, dass gelöschte Bilder nicht wiederhergestellt werden können. Schützen Sie wichtige Bilder oder kopieren Sie diese auf einen Computer oder ein anderes Speichergerät, bevor Sie fortfahren.

Option	Beschreibung
<b>BILD</b>	Ein einzelnes Bild löschen.
<b>BILDAUSWAHL</b>	Mehrere ausgewählte Bilder löschen.
<b>ALLE BILDER</b>	Alle nicht geschützten Bilder löschen.

### BILD

- 1 Wählen Sie im Wiedergabemenü unter **LÖSCHEN** die Option **BILD**.
- 2 Drücken Sie die Auswahltaste nach links oder rechts, um durch die Bilder zu blättern, und drücken Sie **MENU/OK**, um das aktuelle Bild zu löschen.

-  • Ein Bestätigungsdialoq wird nicht eingeblendet, bevor Bilder gelöscht werden; achten Sie darauf, dass das korrekte Bild ausgewählt wurde, bevor Sie auf **MENU/OK** drücken.
- Weitere Bilder können durch Drücken auf **MENU/OK** gelöscht werden. Drücken Sie den Multiwähler nach links oder rechts, um durch die Bilder zu scrollen, und drücken Sie auf **MENU/OK**, um sie zu löschen.



## BILDAUSWAHL

- 1 Wählen Sie im Wiedergabemenü unter **LÖSCHEN** die Option **BILDAUSWAHL**.
- 2 Markieren Sie Bilder und drücken Sie auf **MENU/OK**, um sie auszuwählen.
  - Die ausgewählten Bilder werden durch Häkchen (☑) markiert.
  - Um die Auswahl für ein markiertes Bild aufzuheben, drücken Sie erneut auf **MENU/OK**.
- 3 Drücken Sie nach beendeter Auswahl auf **DISP/BACK**, worauf ein Bestätigungsdialog erscheint.
- 4 Markieren Sie **OK** und drücken Sie auf **MENU/OK**, um die ausgewählten Bilder zu löschen.



Bilder in Fotoalben oder Druckaufträgen werden durch **■** gekennzeichnet.

## ALLE BILDER

- 1 Wählen Sie im Wiedergabemenü unter **LÖSCHEN** die Option **ALLE BILDER**.
- 2 Ein Bestätigungsdialog erscheint; markieren Sie **OK** und drücken Sie auf **MENU/OK**, um alle ungeschützten Bilder zu löschen.



- Zum Abbrechen des Löschvorgangs drücken Sie auf **DISP/BACK**. Beachten Sie, dass alle Bilder, die vor dem Drücken der Taste gelöscht wurden, nicht wiederhergestellt werden können.
- Wenn eine Meldung erscheint, die Sie darauf hinweist, dass die ausgewählten Bilder Teil eines DPOF-Druckauftrags sind, drücken Sie auf **MENU/OK**, um die Bilder zu löschen.

## GLEICHZEITIGES LÖSCHEN

Bei der Aufnahme von Fotos mit der Auswahl von **SEPARAT** unter **☑ DATENSPEICH SETUP > 📷 KARTENFACH EINST.** werden zwei Exemplare erstellt. Wählen Sie aus, ob durch Löschen des RAW-Bilds auch die JPEG- bzw. HEIF-Kopie gelöscht werden soll.

Option	Beschreibung
<b>AN</b>	Beim Löschen des RAW-Bilds von der Karte in Steckplatz 1 wird auch die JPEG- bzw. HEIF-Kopie von der Karte in Steckplatz 2 gelöscht.
<b>AUS</b>	Beim Löschen des RAW-Bilds von der Karte in Steckplatz 1 wird die JPEG- bzw. HEIF-Kopie von der Karte in Steckplatz 2 nicht gelöscht.

## AUSSCHNEIDEN

Dient zum Erstellen einer beschnittenen Kopie des aktuellen Bildes.

- 1 Zeigen Sie das gewünschte Bild an.
- 2 Wählen Sie **AUSSCHNEIDEN** im Wiedergabemenü.
- 3 Verwenden Sie das hintere Einstellrad, um den Bildausschnitt zu vergrößern oder zu verkleinern, und drücken Sie die Auswahl taste nach oben, unten, links oder rechts, um den Ausschnitt zu verschieben, bis der gewünschte Bereich angezeigt wird.
- 4 Drücken Sie auf **MENU/OK**, worauf ein Bestätigungsdialo g erscheint.
- 5 Drücken Sie **MENU/OK** erneut, um die Kopie des Bildausschnitts in einer eigenen Datei zu speichern.



- Je höher das Zoomverhältnis, desto kleiner die Anzahl der Pixel in der beschnittenen Kopie.
- Wenn die Größe der endgültigen Kopie **640** ist, wird **OK** gelb angezeigt.
- Alle Kopien haben ein Seitenverhältnis von 3:2.

## GRÖSSE ÄNDERN

Dient zum Erstellen einer Kopie des aktuellen Bildes mit verringerter Auflösung (Pixelzahl).

- 1 Zeigen Sie das gewünschte Bild an.
- 2 Wählen Sie **GRÖSSE ÄNDERN** im Wiedergabemenü.
- 3 Markieren Sie eine Größe und drücken Sie auf **MENU/OK**, worauf ein Bestätigungsdialog erscheint.
- 4 Drücken Sie **MENU/OK** erneut, um die skalierte Bildkopie in einer eigenen Datei zu speichern.

 Die verfügbaren Größen hängen von der Größe des Ausgangsbildes ab.

## SCHÜTZEN

Schützt Bilder vor versehentlichem Löschen. Markieren Sie eine der folgenden Optionen und drücken Sie auf **MENU/OK**.

Option	Beschreibung
<b>BILD</b>	Schützt ausgewählte Bilder. Drücken Sie die Auswahl Taste nach links oder rechts, um die gewünschten Bilder anzuzeigen, und drücken Sie auf <b>MENU/OK</b> , um den Schutz auszuwählen oder aufzuheben. Drücken Sie <b>DISP/BACK</b> nach Abschluss des Vorgangs.
<b>ALLE</b>	Schützt alle Bilder.
<b>ALLE RÜCKS.</b>	Entfernt den Schreibschutz von allen Bildern.



 Beim Formatieren der Speicherkarte werden schreibgeschützte Bilder gelöscht.

-  • Das Schützen von Bildern, die gegenwärtig für das Hochladen auf ein gekoppeltes Smartphone oder Tablet ausgewählt sind, entfernt die Upload-Markierung.
- Durch Drücken der **AFON**-Taste während der Wiedergabe kann auch ein Schutz hinzugefügt oder entfernt werden.

## BILD DREHEN

Dient zum Drehen von Bildern.

- 1 Wählen Sie **AN** unter  **DISPLAY-EINSTELLUNG > WG. AUTO-DREH..**
- 2 Zeigen Sie das gewünschte Bild an.
- 3 Wählen Sie **BILD DREHEN** im Wiedergabemenü.
- 4 Drücken Sie die Auswahl Taste nach unten, um das Bild um 90° im Uhrzeigersinn zu drehen, oder drücken Sie nach oben, um das Bild um 90° entgegen dem Uhrzeigersinn zu drehen.
- 5 Drücken Sie **MENU/OK**. Das Bild wird bei der Wiedergabe in der Kamera automatisch immer in der gewählten Ausrichtung angezeigt.

-  • Schreibgeschützte Bilder können nicht gedreht werden. Entfernen Sie vor dem Drehen den Schreibschutz.
- Die Kamera kann möglicherweise Bilder, die mit anderen Geräten aufgenommen wurden, nicht drehen. Mit der Kamera gedrehte Bilder werden bei der Betrachtung auf einem Computer oder einer anderen Kamera nicht gedreht.
- Bilder, die mittels der Option  **DISPLAY-EINSTELLUNG > WG. AUTO-DREH.** aufgenommen wurden, werden beim Wiedergeben automatisch in der korrekten Ausrichtung angezeigt.

## SPRACHMEMO EINSTELLUNG

Sie können einem vorhandenen Foto eine Sprachnotiz hinzufügen.

- 1 Wählen Sie **AN** für **SPRACHMEMO EINSTELLUNG** im Wiedergabemenü.
- 2 Zeigen Sie ein Foto an, welches Sie mit einer Sprachnotiz versehen möchten.
- 3 Halten Sie die Mitte des vorderen Einstellrads gedrückt, um die Aufzeichnung vorzunehmen. Die Aufzeichnung endet nach etwa 30 s oder wenn Sie das Einstellrad loslassen.



- Die neue Sprachnotiz überschreibt eine eventuell vorhandene Sprachnotiz.
- Sprachnotizen können nicht zu schreibgeschützten Bildern hinzugefügt werden.
- Das Löschen eines Bildes löscht auch die zugehörige Sprachnotiz.

### Sprachnotizen wiedergeben

Bilder mit Sprachnotizen sind bei der Wiedergabe mit einem -Symbol gekennzeichnet.

- Um eine Notiz wiederzugeben, wählen Sie das Bild aus und drücken Sie auf die Mitte des vorderen Einstellrads.
- Ein Fortschrittsbalken wird angezeigt, während die Notiz wiedergegeben wird.
- Die Lautstärke kann durch Drücken von **MENU/OK** eingestellt werden, um die Wiedergabe anzuhalten und die Lautstärkeregelung aufzurufen. Drücken Sie die Auswahl Taste nach oben oder unten, um die Lautstärke einzustellen, und drücken Sie erneut auf **MENU/OK**, um mit der Wiedergabe fortzufahren. Die Lautstärke kann auch mit der Option  **TON-EINSTELLUNG > WIEDERG. LAUT** geregelt werden.

## BEWERTUNG

Bewerten Sie die Bilder mit Sternen.

- 1 Wählen Sie im Wiedergabemenü **BEWERTUNG** aus.
- 2 Drehen Sie das vordere Einstellrad, um ein Bild auszuwählen, und das hintere Einstellrad, um eine Bewertung von 0 bis 5 Sternen („★“) abzugeben.



- Anstelle des vorderen Einstellrads kann der Auswahlschalter verwendet werden, um ein Bild auszuwählen.
- Der Bewertungsdialog kann auch durch Drücken der **AEL**-Taste im Vollbildmodus oder Wiedergabemodus mit neun oder hundert Bildern eingeblendet werden.
- Verwenden Sie zum Vergrößern oder Verkleinern die Berührungssteuerung.
- Die Bewertungen können nicht angewendet werden auf:
  - Geschützte Bilder
  - Videofilme
  - „Geschenkbilder“ (Aufnahmen aus anderen Kameras)

## KOPIEREN

Bilder zwischen den Speicherkarten im ersten und zweiten Fach kopieren.

- 1 Wählen Sie **KOPIEREN** im Wiedergabemenü.
- 2 Markieren Sie eine der folgenden Optionen.

Option	Beschreibung
<b>STECKPL.1 → STECKPL.2</b>	Kopiert Bilder von der Karte im ersten Fach auf die Karte im zweiten Fach.
<b>STECKPL.2 → STECKPL.1</b>	Kopiert Bilder von der Karte im zweiten Fach auf die Karte im ersten Fach.

- 3 Drücken Sie die Auswahl-taste nach rechts.
- 4 Markieren Sie eine der folgenden Optionen und drücken Sie auf **MENU/OK**:

Option	Beschreibung
<b>BILD</b>	Kopiert ausgewählte Bilder. Drücken Sie die Auswahl-taste nach links oder rechts, um durch die Bilder zu blättern, und drücken Sie auf <b>MENU/OK</b> , um das aktuelle Bild zu kopieren.
<b>ALLE BILDER</b>	Kopiert alle Bilder.



- Der Kopiervorgang wird beendet, wenn der Zielspeicher voll ist.
- Wenn Sie versuchen, eine Datei mit mehr als 4 GB auf eine Speicherkarte mit einer Kapazität von 32 GB oder weniger zu kopieren, wird das Kopieren beendet und die Datei wird nicht kopiert.



## BILD AUF SMARTPHONE ÜBERTR

Wählen Sie Fotos zum Hochladen auf ein per Bluetooth gekoppeltes Smartphone oder Tablet aus (📄 249).

### 1 Wählen Sie **BILD AUF SMARTPHONE ÜBERTR > RAHMEN AUSWÄHLEN** aus.

 Wählen Sie **RESET**, um die Markierung „auf Smartphone hochladen“ von allen Bildern zu entfernen, bevor Sie fortfahren.

### 2 Markieren Sie Bilder zum Hochladen. Markieren Sie die Bilder und drücken Sie auf **MENU/OK**, um sie zum Hochladen zu markieren.

- Um zur Speicherkarte im anderen Steckplatz umzuschalten oder um nur Bilder anzuzeigen, die ausgewählten Kriterien entsprechen, drücken Sie auf **DISP/BACK**, bevor die Markierung beginnt.
- Um alle Bilder auszuwählen, drücken Sie die Taste **Q**.
- Wenn Sie zwei beliebige Bilder mit der **AEL**-Taste auswählen, werden auch sämtliche Bilder dazwischen ausgewählt.



### 3 Drücken Sie **DISP/BACK** und wählen Sie **ÜBERTRAGUNG STARTEN** aus. Die ausgewählten Bilder werden hochgeladen.





## Bilder filtern/Steckplatz auswählen

Um zur Speicherkarte im anderen Steckplatz umzuschalten oder um nur Bilder anzuzeigen, die ausgewählten Kriterien entsprechen, drücken Sie auf **DISP/BACK** im Bildauswahldialog.

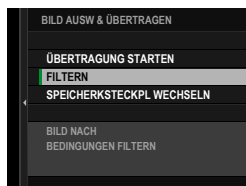
- Um nur Bilder anzuzeigen, die ausgewählten Kriterien entsprechen, wählen Sie **FILTERN** aus.
- Um zur Speicherkarte im anderen Steckplatz umzuschalten, wählen Sie **SPEICHERKSTECKPL WECHSELN** aus.



 Beim Umschalten des Steckplatzes oder einer Veränderung der Filterkriterien werden bestehende Upload-Markierungen gelöscht.

-  Bildübertragungsaufträge können bis zu 999 Bilder enthalten.
- Folgende Aufnahmen lassen sich nicht für das Hochladen auswählen:
  - Geschützte Bilder
  - Videofilme
  - RAW-Aufnahmen
  - „Geschenkbilder“ (Aufnahmen aus anderen Kameras)
- Wenn im Menü Netzwerk-/USB-Einstellungen sowohl für **BILDÜBERTRAGUNG BEI AUSGESCH. KAMERA** als auch unter **Bluetooth/SMARTPHONE EINSTELL.** > **Bluetooth EIN/AUS AN** ausgewählt ist, wird der Upload auf das gekoppelte Gerät auch bei ausgeschalteter Kamera fortgesetzt.
- Wenn  **SMARTPHON-ÜBERWEISAUFRAG** unter  **TASTEN/RAD-EINSTELLUNG** >  **Fn1-TASTENEINSTELLUNG** ausgewählt ist, kann der Bildauswahldialog durch Drücken der **Fn1**-Taste angezeigt werden.

## DRAHTLOS-KOMM.



Stellen Sie eine Verbindung zu Smartphones her, auf denen die neuesten Apps laufen. Das Smartphone kann dann dazu verwendet werden:

- Die Kamera zu steuern und fernauszulösen
- Hochgeladene Bilder von der Kamera zu empfangen
- Durch die Bilder auf der Kamera zu blättern und ausgewählte Bilder hochzuladen
- Standortdaten zur Kamera hochladen



• Downloads und weitere Informationen finden Sie auf:

<https://app.fujifilm-dsc.com/>

- Wenn  **DRAHTLOS-KOMMUNIKATION** unter  **TASTEN/RAD-EINSTELLUNG** >  **Fn1-TASTENEINSTELLUNG** ausgewählt ist, können Sie mit der **Fn1**-Taste eine Verbindung zum Smartphone herstellen.

## AUTO DIASCHAU

Zur Wiedergabe von Bildern als automatische Diaschau. Drücken Sie zum Starten auf **MENU/OK**, um zu beginnen. Mit der Auswahl Taste nach links oder rechts können Sie vorwärts oder rückwärts springen. Während der Diaschau können Sie über **DISP/BACK** die Bildschirmhilfe aufrufen. Die Diaschau kann jederzeit mit **MENU/OK** beendet werden.



Die Kamera schaltet sich nicht automatisch aus, während eine Diaschau läuft.

## FOTOBUCH ASSIST.

Bücher aus Ihren Lieblingsfotos erstellen.

### Erstellen eines Fotobuches

- 1 Wählen Sie **NEUES BUCH** für  **WIEDERGABE-MENÜ** > **FOTOBUCH ASSIST.**
- 2 Blättern Sie durch die Bilder und drücken Sie die Auswahl-taste nach oben, um ein Bild auszuwählen bzw. die Auswahl aufzuheben. Drücken Sie **MENU/OK**, wenn das Buch komplett ist.



- Es können weder Fotos der Größe **640** oder kleiner noch Videofilme für Fotobücher ausgewählt werden.
- Das erste ausgewählte Bild wird zum Titelbild. Kippen Sie den Fokushebel nach unten, um stattdessen das aktuell angezeigte Bild als Titelbild zu wählen.

- 3 Markieren Sie **FOTOBUCH FERTIGST.** und drücken Sie **MENU/OK** (um alle Fotos auszuwählen, wählen Sie **ALLE AUSWÄHLEN**). Das neue Buch wird zur Liste im Menü des Fotobuch-Assistenten hinzugefügt.



- Bücher können bis zu 300 Bilder enthalten.
- Bücher, die keine Fotos enthalten, werden automatisch gelöscht.

## Fotobücher ansehen

---

Markieren Sie ein Buch im Menü des Fotobuch-Assistenten und drücken Sie **MENU/OK**, um das Buch anzuzeigen. Drücken Sie dann die Auswahltaste nach links oder rechts, um durch die Bilder zu blättern.

## Fotobücher bearbeiten oder löschen



---

Zeigen Sie das Fotobuch an und drücken Sie auf **MENU/OK**. Die folgenden Optionen werden eingeblendet; wählen Sie die gewünschte Option aus und folgen Sie den Bildschirm-anweisungen.

- **BEARBEITEN:** Dient zum Bearbeiten des Fotobuches wie unter „Erstellen eines Fotobuches“ beschrieben.
- **LÖSCHEN:** Löscht das Fotobuch.

## FOTO ORDERN (DPOF)

Erstellen eines digitalen „Druckauftrags“ für DPOF-kompatible Drucker und Printgeräte.

- 1 Wählen Sie  **WIEDERGABE-MENÜ** > **FOTO ORDERN (DPOF)**.
- 2 Wählen Sie **MIT DATUM** , damit das Aufnahmedatum auf die Bilder gedruckt wird, oder **OHNE DATUM**, um die Bilder ohne Aufnahmedatum zu drucken. Mit der Option **ALLE RÜCKS.** können Sie alle Bilder aus dem Druckauftrag entfernen.
- 3 Zeigen Sie ein Bild an, das Sie zum Druckauftrag hinzufügen oder daraus entfernen möchten.
- 4 Drücken Sie die Auswahltaste nach oben oder unten, um die Anzahl der Ausdrücke auszuwählen (bis zu 99).

 Um ein Bild aus dem Druckauftrag zu entfernen, drücken Sie die Auswahltaste nach unten, bis die Anzahl der Ausdrücke auf 0 steht.

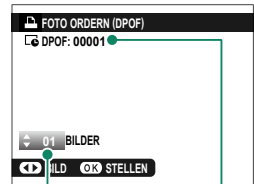



Gesamtzahl der  
Ausdrücke

Anzahl der  
Ausdrücke pro Bild

 Wiederholen Sie die Schritte 3 und 4, um den Druckauftrag zu vervollständigen.

- 5 Die Gesamtzahl der Ausdrücke wird auf dem Monitor angezeigt. Drücken Sie **MENU/OK** zum Verlassen des Menüs.

-  Die Bilder, die zum aktuellen Druckauftrag gehören, werden bei der Wiedergabe durch das Symbol  gekennzeichnet.
- Druckaufträge können maximal 999 Bilder von einer einzelnen Speicherkarte umfassen.
  - Enthält eine eingelegte Speicherkarte einen Druckauftrag, der auf einer anderen Kamera erstellt wurde, müssen Sie diesen Auftrag löschen, bevor Sie den Druckauftrag wie zuvor beschrieben erstellen.

## instax DRUCKER DRUCKT

Zum Drucken von Bildern auf einem Fujifilm instax SHARE-Drucker (optionales Zubehör) müssen Sie im Menü Netzwerk-/USB-Einstellungen zunächst **EINST. instax DRUCKERV.** auswählen und den Druckernamen (SSID) und das Passwort eingeben. Folgen Sie dann den nachstehenden Anweisungen.

- 1 Schalten Sie den Drucker ein.
- 2 Wählen Sie  **WIEDERGABE-MENÜ** > **instax DRUCKER DRUCKT**. Die Kamera verbindet sich mit dem Drucker.

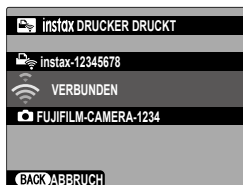

- 3 Verwenden Sie die Auswahlstasten, um das Bild anzuzeigen, das Sie drucken möchten. Drücken Sie dann **MENU/OK**. Das Bild wird an den Drucker gesendet und der Ausdruck beginnt.



-  Bilder, die mit anderen Kameras aufgenommen wurden, können nicht ausgedruckt werden.
- Der gedruckte Bildbereich ist kleiner als der auf dem LCD-Monitor sichtbare Bereich.
- Die Anzeigen können sich in Abhängigkeit vom angeschlossenen Drucker unterscheiden.

## SEITENVERHÄLTNIS

Wählen Sie das Seitenverhältnis für die Anzeige von Standbildern auf hochauflösenden Geräten (HD) aus (diese Option steht nur zur Verfügung, wenn ein HDMI-Kabel angeschlossen ist).

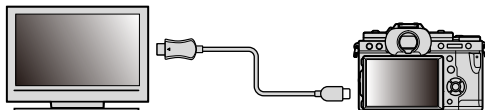

### Optionen

**16:9**

**3:2**

-  Wählen Sie **16:9**, um Fotos mit dem Seitenverhältnis 3:2 als Vollbild anzuzeigen. Die Bilder werden als Vollbild oben und unten beschnitten angezeigt.



# **Netzwerk-/USB-Funktionen und Einstellungen**

# 8

## Übersicht

In diesem Kapitel werden Funktionen beschrieben, die unter anderem dazu verwendet werden können, Bilder auf ein Smartphone oder einen Computer hochzuladen oder die Kamera aus der Ferne zu steuern und Bilder ferngesteuert aufzunehmen.

### Unterstützte Funktionen

Diese Kamera unterstützt die folgenden Funktionen:

Funktion	Beschreibung	
<b>Verbindung mit der Smartphone-App herstellen</b>	Stellen Sie die Verbindung über Bluetooth® mit Smartphones her und laden Sie Bilder hoch oder steuern Sie die Kamera aus der Ferne, während das Smartphone den Blick durch das Objektiv anzeigt.	249
<b>USB-Kartenleser</b>	Stellen Sie die Verbindung eines Kartenlesers über USB mit einem Computer oder einem Smartphone her und kopieren Sie Bilder von Speicherkarten.	252
<b>Webkamera</b>	Stellen Sie die Verbindung der Kamera über USB mit einem Computer her, um eine Webcam zu verwenden.	257
<b>instax-Drucker</b>	Drucken Sie Bilder auf angeschlossenen instax-Druckern aus.	258
<b>Tethering-Fotografie</b>	Nehmen Sie Bilder von einem Computer aus auf, mit dem die Kamera über WLAN oder USB verbunden („angebunden“) ist.	260
<b>RAW-Verarbeitung</b>	Nutzen Sie die Leistung der Bildverarbeitungsfunktion der Kamera, wenn Sie RAW-Bilder auf einem Computer verarbeiten.	262
<b>Einstellungen speichern und laden</b>	Speichern Sie die Kameraeinstellungen auf einem Computer oder Smartphone oder laden Sie vorhandene Einstellungen von einem Computer oder Smartphone.	263

## Verbindung mit Smartphones (Bluetooth)

Stellen Sie die Verbindung der Kamera mit einem Smartphone über Bluetooth® her, um Bilder auf das Smartphone zu kopieren oder die Kamera aus der Ferne zu steuern, während Sie die Ansicht durch das Objektiv auf dem Smartphone betrachten.

 Die Kamera schaltet automatisch auf eine WLAN-Verbindung um, wenn Bilder auf ein Smartphone kopiert werden.

### Installation von Smartphone-Apps

Bevor Sie eine Verbindung zwischen dem Smartphone und der Kamera herstellen können, müssen Sie mindestens eine geeignete Smartphone-App installieren. Besuchen Sie die folgende Website und installieren Sie die gewünschten Apps auf Ihrem Smartphone.

<https://app.fujifilm-dsc.com/>





 Die verfügbaren Apps sind vom Betriebssystem des Smartphones abhängig.

### Verbindung mit einem Smartphone

Koppeln Sie die Kamera mit dem Smartphone und stellen Sie die Verbindung über Bluetooth® her.

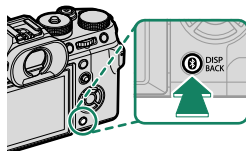
- 1 Drücken Sie die  (Bluetooth)-Taste, wenn sich die Kamera im Aufnahme-modus befindet.



 Sie können auch direkt zu Schritt 3 übergehen, indem Sie die -Taste während der Wiedergabe gedrückt halten.

- 2 Markieren Sie **Bluetooth** und drücken Sie **MENU/OK**.



- 3 Markieren Sie **KOPPLUNG** und drücken Sie **MENU/OK**.

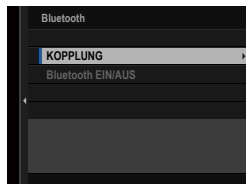

- 4 Starten Sie die App auf dem Smartphone und koppeln Sie das Smartphone mit der Kamera. Weitere Informationen finden Sie auf der folgenden Website:  
<https://app.fujifilm-dsc.com/>

Wenn die Kopplung abgeschlossen ist, werden die Kamera und das Smartphone automatisch über Bluetooth verbunden. Ein Smartphone-Symbol und ein weißes Bluetooth-Symbol erscheint auf der Anzeige der Kamera, wenn eine Verbindung hergestellt ist.

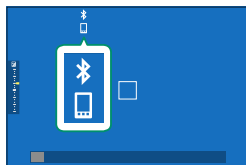

- Wenn die Geräte gekoppelt sind, stellt das Smartphone automatisch die Verbindung mit der Kamera her, wenn die App gestartet wird.
- Deaktivieren Sie Bluetooth, wenn die Kamera nicht mit einem Smartphone verbunden ist, um den Akku weniger zu belasten.

## Verwendung der Smartphone-App

In diesem Abschnitt finden Sie Informationen über die verfügbaren Optionen beim Herunterladen von Bildern auf Ihr Smartphone mit der Smartphone-App.

 Bevor Sie fortfahren, wählen Sie **AN** für **Bluetooth/SMARTPHONE EINSTELL.** > **Bluetooth EIN/AUS** aus.

## Auswahl und Herunterladen von Bildern mit der Smartphone-App

Sie können die ausgewählten Bilder mit der Smartphone-App auf ein Smartphone herunterladen.

 Weitere Informationen finden Sie auf der folgenden Website:  
<https://app.fujifilm-dsc.com/>

## Hochladen von Bildern, wenn sie aufgenommen werden

Bilder, die mit **AN** für **Bluetooth/SMARTPHONE EINSTELL.** > **AUTOMATISCHE BILDÜBERTRAGUNG** im Netzwerk/USB-Einstellungsmenü aufgenommen wurden, werden automatisch auf das gekoppelte Gerät hochgeladen.

-  • Wenn im Netzwerk/USB-Einstellungsmenü sowohl für **BILDÜBERTRAGUNG BEI AUSGESCH. KAMERA** als auch unter **Bluetooth/SMARTPHONE EINSTELL.** > **Bluetooth EIN/AUS AN** ausgewählt ist, wird der Upload auf das gekoppelte Gerät auch bei ausgeschalteter Kamera fortgesetzt.
- Wenn Sie **AN** für **Bluetooth/SMARTPHONE EINSTELL.** > **BILDGRÖSSE F SMARTPHONE ÄND** im Netzwerk/USB-Einstellungsmenü auswählen, wird die Komprimierung aktiviert, wodurch die Dateigröße beim Hochladen verringert wird (📖 266).
- Die Bilder werden in dem Format hochgeladen, das für **Bluetooth/SMARTPHONE EINSTELL.** > **DATEITYP AUSWÄHLEN** im Netzwerk/USB-Einstellungsmenü ausgewählt wurde.

## Auswahl der Bilder für das Hochladen im Wiedergabemenü

Verwenden Sie **BILD AUF SMARTPHONE ÜBERTR > RAHMEN AUSWÄHLEN**, um die Bilder für das Hochladen auf ein gekoppeltes Smartphone oder einen Tablet-PC über Bluetooth® auszuwählen (📖 239).

## Verbindung mit Smartphones (USB)

Stellen Sie eine Verbindung mit Smartphones und Computern über USB her, um Bilder von der Kamera hochzuladen.

### Kopieren von Bildern auf ein Smartphone

Bevor Sie die Verbindung zum Smartphone herstellen, um Bilder über USB hochzuladen, wählen Sie entweder **AUTOMATIK** oder **STROMVERS AUS/KOMMUN EIN** für **USB STROMVERSOR./KOMMUNIKATION** im Netzwerk/USB-Einstellungsmenü aus.

### Für Kunden, die Android-Geräte verwenden

Wie die Kamera angeschlossen wird, hängt vom Typ der USB-Buchse ab, mit der Ihr Smartphone ausgestattet ist.

#### Typ C

Verwenden Sie das mitgelieferte USB-Kabel.

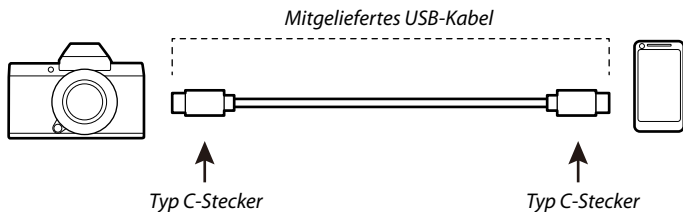

**Micro-B**

Verwenden Sie ein USB on-the-go-Kabel (OTG).

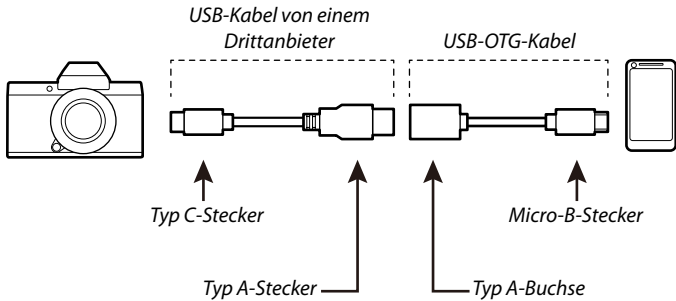

- ❗ • Das Smartphone muss USB OTG unterstützen.
- Die gewünschten Ergebnisse lassen sich mit einem USB-Adapterkabel Typ C auf Micro B nicht erzielen. Verwenden Sie ein OTG-Kabel.

- 1 Wählen Sie entweder **AUTOMATIK** oder **STROMVERS AUS/ KOMMUN EIN** für **USB STROMVRSOR./KOMMUNIKATION** im Netzwerk/USB-Einstellungsmenü aus.
- 2 Wählen Sie **USB-KARTENLESER** für den **VERBINDUNGSMODUS** aus.
- 3 Verbinden Sie die Kamera über ein USB-Kabel mit dem Smartphone.

- 📁 Wenn das Smartphone Sie fragt, ob Sie einer anderen App als dem „Camera Importer“ erlauben, auf die Kamera zuzugreifen, tippen Sie auf „Abbrechen“ und fahren Sie mit dem nächsten Schritt fort.

- 4 Tippen Sie auf Ihrem Smartphone auf die Mitteilung „Mit USB-PTP verbunden“.

- 5 Wählen Sie aus den empfohlenen Apps den „Camera Importer“ aus.

Die App wird automatisch gestartet und Sie können die Bilder und Videos auf Ihr Smartphone importieren.

 Wenn von der App die Meldung „Kein MTP-Gerät angeschlossen“ angezeigt wird, wiederholen Sie bitte den Vorgang ab Schritt 3.

### Für Kunden, die iOS verwenden

Verwenden Sie einen Kameraadapter. Da die Kamera über einen USB-Anschluss vom Typ C verfügt, müssen Sie ein Kabel mit einem USB-Anschluss vom Typ A verwenden, um den Kameraadapter anzuschließen.

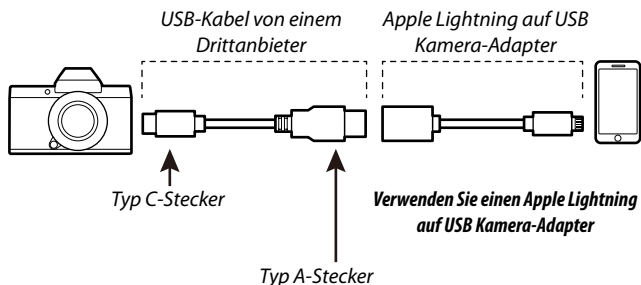

- 1 Wählen Sie **STROMVERS AUS/KOMMUN EIN** für **USB STROMVERSOR./KOMMUNIKATION** im Netzwerk/USB-Einstellungsmenü aus.
- 2 Wählen Sie **USB-KARTENLESER** für den **VERBINDUNGSMODUS** aus.
- 3 Verbinden Sie die Kamera über ein USB-Kabel mit dem Smartphone.  
Starten Sie die Fotos-App, um Fotos und Videos auf Ihr Smartphone zu importieren.

-  • Für den Anschluss von iPads und anderen Geräten, die über USB-Stecker vom Typ C verfügen, ist ein USB-Kabel vom Typ-C-auf-Typ-C erforderlich.
- Die gewünschten Ergebnisse lassen sich mit einem USB-Adapterkabel Typ C auf Lightning nicht erzielen. Verwenden Sie einen Kameraadapter.



## Verbindung der Kamera mit dem Computer herstellen

- 1 Wählen Sie entweder **AUTOMATIK** oder **STROMVERS AUS/ KOMMUN EIN** für **USB STROMVORSOR./KOMMUNIKATION** im Netzwerk/USB-Einstellungsmenü aus.
- 2 Wählen Sie **USB-KARTENLESER** für den **VERBINDUNGSMODUS** aus.
- 3 Schalten Sie die Kamera aus.
- 4 Schalten Sie den Computer ein.
- 5 Schließen Sie das USB-Kabel an.

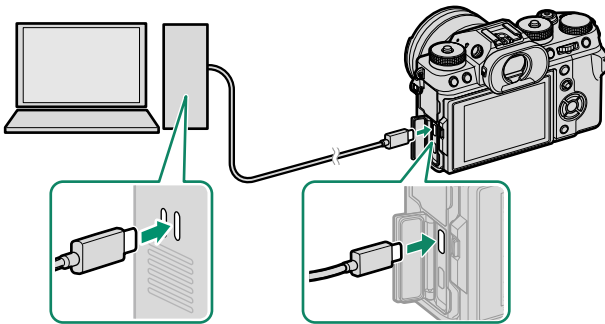

USB-Anschluss (Typ-C)

**!** Das USB-Kabel sollte nicht länger als 1 m und für die Datenübertragung geeignet sein.

- 6 Schalten Sie die Kamera ein.
- 7 Kopieren Sie Bilder auf den Computer.
  - **Mac OS X/OS X/macOS:** Bilder können mithilfe von Image Capture auf Ihren Computer (im Lieferumfang Ihres Computers enthalten) oder einer anderen Software kopiert werden. Verwenden Sie ein Kartenlesegerät, um Dateien mit mehr als 4 GB zu kopieren.
  - **Windows:** Die Bilder können mit Apps, die auf Ihrem Betriebssystem zur Verfügung stehen, auf Ihren Computer kopiert werden.



- Schalten Sie die Kamera aus, bevor Sie das USB-Kabel abtrennen.
- Vergewissern Sie sich beim Anschluss von USB-Kabeln, dass die Stecker ganz in der richtigen Ausrichtung eingesteckt sind. Schließen Sie die Kamera direkt an den Computer an; verwenden Sie hierfür keinen USB-Hub oder keinen USB-Anschluss an der Tastatur.
- Wird während der Übertragung die Stromversorgung unterbrochen, kann dies zu Datenverlust oder einer Beschädigung der Speicherkarte führen. Legen Sie vor dem Anschließen der Kamera einen neuen oder vollständig aufgeladenen Akku ein.
- Wenn eine Speicherkarte mit sehr vielen Bildern eingesetzt ist, kann es eine Weile dauern, bis die Software startet, und es kann unmöglich sein, die Bilder zu importieren oder zu speichern. Verwenden Sie ein Kartenlesegerät, um die Bilder zu übertragen.
- Vergewissern Sie sich, dass die Anzeigelampe aus ist oder grün leuchtet, bevor Sie die Kamera ausschalten.
- Trennen Sie das USB-Kabel nicht ab, während die Übertragung läuft. Anderenfalls kann es zum Datenverlust oder zur Beschädigung der Speicherkarte kommen.
- Trennen Sie die Kamera vor dem Einlegen oder Entnehmen von Speicherkarten ab.
- In einigen Fällen ist der Zugriff auf die Bilder, die mit der Software auf einem Netzwerkserver gespeichert wurden, nicht in der gleichen Weise möglich, wie auf einem Einzelrechner.
- Trennen Sie die Kamera nicht sofort vom System und trennen Sie das USB-Kabel nicht ab, sobald die Meldung aus dem Computer-Display verschwindet, die besagt, dass der Kopiervorgang läuft. Falls die Anzahl der zu kopierenden Bilder sehr hoch ist, kann die Datenübertragung noch andauern, nachdem die Meldung nicht mehr angezeigt wird.
- Bei der Nutzung von Diensten, die eine Internetverbindung benötigen, trägt der Anwender alle entsprechenden Gebühren des jeweiligen Telekommunikationsunternehmens oder Internetdiensteanbieters.

## Verwendung der Kamera als Webcam

Die Kamera kann zur Verwendung als Webcam an einen Computer angeschlossen werden.

- 1 Wählen Sie entweder **AUTOMATIK** oder **STROMVERS AUS/KOMMUN EIN** für **USB STROMVRSOR./KOMMUNIKATION** im Netzwerk/USB-Einstellungsmenü aus.
- 2 Wählen Sie **USB WEBCAM** für den **VERBINDUNGSMODUS** aus.
- 3 Stellen Sie die Verbindung der Kamera zum Computer über USB her und schalten Sie die Kamera ein (📖 255).
- 4 Wählen Sie die Kamera in der App aus, in der sie als Webcam verwendet werden soll.

## instax SHARE Drucker

Sie können Bilder von Ihrer Digitalkamera direkt auf instax SHARE-Druckern ausdrucken.

### Verbindung herstellen

Wählen Sie **EINST. instax DRUCKERV.** im Netzwerk/USB-Einstellungsmenü aus und geben Sie den instax SHARE-Druckernamen (SSID) und das Passwort ein.

#### Druckername (SSID) und Passwort

Der Druckername (SSID) ist auf der Unterseite des Druckers zu finden. Das voreingestellte Passwort lautet „1111“. Falls Sie bereits ein anderes Passwort für das Drucken von einem Smartphone gewählt haben, geben Sie stattdessen dieses Passwort ein.

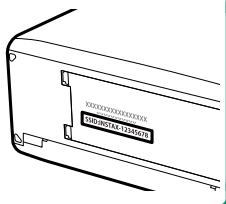

## Bilder drucken

- 1 Schalten Sie den Drucker ein.
- 2 Wählen Sie **WIEDERGABEMENÜ > instax DRUCKER DRUCKT.** Die Kamera verbindet sich mit dem Drucker.

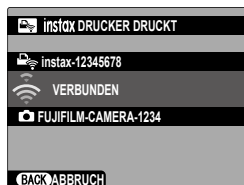

- 3 Verwenden Sie die Auswahlstasten, um das Bild anzuzeigen, das Sie drucken möchten. Drücken Sie dann **MENU/OK.**



- Bilder, die mit anderen Kameras aufgenommen wurden, können nicht ausgedruckt werden.
- Der gedruckte Bereich ist kleiner als der auf dem LCD-Monitor sichtbare Bereich.
- Die Anzeigen können sich in Abhängigkeit vom angeschlossenen Drucker unterscheiden.

- 4 Das Bild wird an den Drucker gesendet und der Ausdruck beginnt.

## Tethering-Fotografie

Die über USB oder WLAN angeschlossenen Computer können zur Fernsteuerung der Kamera und zur Fernaufnahme von Fotos oder zum Herunterladen der Bilder von der Kamera zur Speicherung verwendet werden.

### Tethering-Fotografie über USB

Stellen Sie für die Tethering-Fotografie die Verbindung der Kamera mit einem Computer über USB her.

- 1 Wählen Sie entweder **AUTOMATIK** oder **STROMVERS AUS/KOMMUN EIN** für **USB STROMVERSOR./KOMMUNIKATION** im Netzwerk/USB-Einstellungsmenü aus.
- 2 Wählen Sie **USB-TETHERING AUFNAHME AUTOMATIK** oder **USB-TETHERING AUFNAHME FEST** für den **VERBINDUNGSMODUS** aus.

- ! • Wenn **USB-TETHERING AUFNAHME AUTOMATIK** ausgewählt ist, wird die Tethering-Fotografie automatisch aktiviert, wenn der Computer eingeschaltet wird, an den die Kamera angeschlossen ist. Wenn der Computer ausgeschaltet oder nicht angeschlossen ist, wird die Tethering-Fotografie ausgesetzt und die Bilder werden auf der Speicherkarte der Kamera gespeichert.
- Wenn die Kamera vom Computer getrennt wird, während **USB-TETHERING AUFNAHME FEST** ausgewählt ist, funktioniert die Kamera weiterhin im Tethering-Modus und es werden keine Bilder aufgenommen.

- 3 Stellen Sie die Verbindung der Kamera zum Computer über USB her und schalten Sie die Kamera ein (📖 255).

- 4** Nehmen Sie Bilder über die Tethering-Fotografie auf. Verwenden Sie Software wie zum Beispiel „Adobe Lightroom Classic + FUJIFILM Tether Shooting Plug-in“, „FUJIFILM X Acquire“ oder „Capture One“.



- Verwenden Sie die Auslösetaste an der Kamera, um bei Verwendung von X Acquire die Bilder aufzunehmen.
- Weitere Informationen über die Tethering-Fotografie finden Sie auf der folgenden Website.  
<https://app.fujifilm-dsc.com/de/tether/>
- Besuchen Sie die folgende Website, um Informationen zur verwendeten Software zu erhalten.  
<https://fujifilm-x.com/products/software/>

## Tethering-Fotografie über WLAN

Stellen Sie für die Tethering-Fotografie die Verbindung der Kamera mit einem Computer über WLAN her.

- 1** Verbinden Sie die Kamera über **NETZWERK-EINSTELLUNG** im Menü Netzwerk/USB-Einstellung mit einem WLAN.
- 2** Wählen Sie **DRAHTLOSES TETHERING AUFNAHME FEST** für den **VERBINDUNGSMODUS** aus.
- 3** Nehmen Sie Bilder über die Tethering-Fotografie auf. Verwenden Sie Software wie zum Beispiel „Adobe Lightroom Classic + FUJIFILM Tether Shooting Plug-in“ oder „FUJIFILM X Acquire“.



- Verwenden Sie die Auslösetaste an der Kamera, um bei Verwendung von X Acquire die Bilder aufzunehmen.
- Weitere Informationen über die Tethering-Fotografie finden Sie auf der folgenden Website.  
<https://app.fujifilm-dsc.com/de/tether/>
- Besuchen Sie die folgende Website, um Informationen zur verwendeten Software zu erhalten.  
<https://fujifilm-x.com/products/software/>

## RAW-Verarbeitung

Mit X RAW STUDIO können Sie bei der Verarbeitung von RAW-Bildern auf einem Computer die Leistung der Bildverarbeitungsfunktion der Kamera nutzen.

- 1 Wählen Sie entweder **AUTOMATIK** oder **STROMVERS AUS/KOMMUN EIN** für **USB STROMVERSOR./KOMMUNIKATION** im Netzwerk/USB-Einstellungsmenü aus.
- 2 Wählen Sie **USB RAW-KONV./SICHER.** für den **VERBINDUNGSMODUS** aus.
- 3 Stellen Sie die Verbindung der Kamera zum Computer über USB her und schalten Sie die Kamera ein (📖 255).
- 4 Starten Sie X RAW STUDIO.  
Die RAW-Verarbeitung kann mit X RAW STUDIO durchgeführt werden.



Besuchen Sie die folgende Website, um Informationen zur verwendeten Software zu erhalten.

<https://fujifilm-x.com/products/software/>



## Einstellungen speichern und laden

Die Kameraeinstellungen können mithilfe von FUJIFILM X Acquire auf Computern gespeichert oder von diesen geladen werden.

### Einstellungen mit einem Computer speichern und laden

- 1 Wählen Sie entweder **AUTOMATIK** oder **STROMVERS AUS/KOMMUN EIN** für **USB STROMVERSOR./KOMMUNIKATION** im Netzwerk/USB-Einstellungsmenü aus.
- 2 Wählen Sie **USB RAW-KONV./SICHER.** für den **VERBINDUNGSMODUS** aus.
- 3 Stellen Sie die Verbindung der Kamera zum Computer über USB her und schalten Sie die Kamera ein (📖 255).
- 4 Starten Sie FUJIFILM X Acquire.  
Die Kameraeinstellungen können mithilfe von FUJIFILM X Acquire gespeichert oder geladen werden.



Besuchen Sie die folgende Website, um Informationen zur verwendeten Software zu erhalten.

<https://fujifilm-x.com/products/software/>

## Netzwerk-/USB-Einstellungsmenüs

Einstellen von Netzwerk- und USB-Einstellungen der Kamera.

Um auf die Netzwerk/USB-Einstellungen zuzugreifen, drücken Sie auf der Aufnahme- oder Wiedergabeanzeige **MENU/OK** und wählen Sie die Registerkarte  (Netzwerk/USB-Einstellung) aus.



### Bluetooth-/SMARTPHONEEINSTEL

Stellen Sie auf Bluetooth bezogene Einstellungen sowie eine Vielzahl von auf das Smartphone bezogene Einstellungen ein.

 Vergewissern Sie sich, dass auf Ihrem Smartphone oder Tablet-PC die neueste Version der Smartphone-App installiert ist.

### KOPPLUNGSREGISTRIERUNG

Koppeln Sie die Kamera mit einem Smartphone oder Tablet-PC, auf dem die Smartphone-App installiert ist.

### KOPPLUNGSZIEL AUSWÄHLEN

Wählen Sie eine Verbindung aus der Liste von Geräten, mit der die Kamera mit **KOPPLUNGSREGISTRIERUNG** gekoppelt wurde. Wählen Sie **KEINE VERBINDUNG**, um ohne eine Verbindung herzustellen zu beenden.

### KOPPLUNGSREG. LÖSCHEN

Löschen Sie für ein Smartphone oder einen Tablet-PC vorhandene Kopplungsinformationen.

 Das ausgewählte Gerät wird aus der Kopplungsliste entfernt.

## Bluetooth-GERÄTELISTE

Zeigt eine Liste der Geräte an, mit denen die Kamera gekoppelt ist (außer dem Smartphone), oder beendet die Kopplung mit den ausgewählten Geräten.

## Bluetooth EIN/AUS

Wenn **AN** ausgewählt ist, stellt die Kamera automatisch die Verbindung mit gekoppelten Smartphones oder Tablet-PCs her, auf denen die Smartphone-App läuft.

Optionen	
<b>AN</b>	<b>AUS</b>

## AUTOMATISCHE BILDÜBERTRAGUNG

Wählen Sie **AN** aus, um die Bilder automatisch hochzuladen, wenn sie aufgenommen werden.

Optionen	
<b>AN</b>	<b>AUS</b>

## SMARTPHONE-STANDORTDATEN-SYNC.

Wählen Sie **AN** aus, um den laufenden Download der Standortdaten von gekoppelten Smartphones oder Tablet-PCs zu aktivieren.

Optionen	
<b>AN</b>	<b>AUS</b>

 Die Standortdaten werden nur heruntergeladen, solange die Smartphone-App läuft. Das Herunterladen wird unterbrochen, wenn die Kopplung beendet wird. Das Symbol für die Standortdaten der Kamera wird in Rot angezeigt, wenn die Standortdaten seit mehr als 30 Minuten nicht mehr aktualisiert wurden.

## NAME

Wählen Sie unter **NAME** einen Namen zur Identifizierung der Kamera im drahtlosen Netzwerk (der Kamera ist standardmäßig ein eindeutiger Name zugewiesen).

## BILDÜBERTRAGUNG BEI AUSGESCH. KAMERA

Wenn **AN** ausgewählt ist, lädt die Kamera auch im ausgeschalteten Zustand weiterhin Bilder auf die gekoppelten Smartphones oder Tablet-PCs hoch.

Optionen	
<b>AN</b>	<b>AUS</b>

## BILDGRÖSSE F SMARTPHONE ÄND

Wählen Sie **AN** (empfohlen) aus, um die Komprimierung zu aktivieren und die Dateigröße für das Hochladen zu verringern.

Optionen	
<b>AN</b>	<b>AUS</b>



- Die Bilder auf der Speicherkarte der Kamera sind davon nicht betroffen.
- Die Komprimierung wird nur für Bilder verwendet, die in den Größen L und M aufgenommen wurden.

## FREQUENZEINSTELLUNG DRAHTLOS-KOMM.

Wählen Sie das Band für die WLAN-Verbindungen aus.

Optionen	
<b>2.4GHz(IEEE802.11 b/g/n)</b>	<b>5GHz(IEEE802.11 a/n/ac)</b>



- In manchen Ländern und Regionen ist die Nutzung von bestimmten Kanälen im 5-GHz-Band im Freien verboten. Prüfen Sie, ob die Nutzung des 5,2-GHz-Bands (W52) erlaubt ist, bevor Sie die 5-GHz-Option auswählen.
- Die verfügbaren Optionen unterscheiden sich je nach Land oder Region des Verkaufs.

## DATEITYP AUSWÄHLEN

Wählen Sie das Format oder die Formate für das Hochladen aus. Die Bilder können im Format **JPEG** und/oder **HEIF** hochgeladen werden.

## FLUGMODUS

Wählen Sie **AN** aus, um die WLAN- und Bluetooth-Funktionen der Kamera zu deaktivieren.

Optionen	
AN	AUS

## NETZWERK-EINSTELLUNG

Passen Sie die Einstellungen für die Verbindung zu drahtlosen Netzwerken an.

Option	Beschreibung
<b>ZUGANGSPUNKTEINSTELLUNG</b>	<ul style="list-style-type: none"> <li>• <b>EINFACHES SETUP:</b> Mittels einfacher Einstellungen mit einem Access Point verbinden.</li> <li>• <b>MANUELLES SETUP:</b> Einstellungen für die Verbindung zu einem drahtlosen Netzwerk manuell vornehmen. Wählen Sie das Netzwerk aus einer Liste (<b>AUS NETZWERKLISTE</b>) oder geben Sie den Namen von Hand ein (<b>SSID EINGEBEN</b>).</li> </ul>
<b>IP-ADRESSEN-EINSTELLUNG</b>	<ul style="list-style-type: none"> <li>• <b>AUTOMATISCH:</b> Die IP-Adresse wird automatisch zugewiesen.</li> <li>• <b>MANUELL:</b> IP-Adresse manuell zuweisen. Wählen Sie die IP-Adresse (<b>IP-ADRESSE</b>), Subnetzmaske (<b>SUBNET-MASKE</b>) und Gateway-Adresse (<b>GATEWAY-ADRESSE</b>) manuell aus.</li> </ul>

## EINST. instax DRUCKERV.

Passen Sie die Einstellungen für die Verbindung mit separat erhältlichen Fujifilm instax SHARE Druckern an (📖 258).

## VERBINDUNGSMODUS

Passen Sie die Einstellungen für die Verbindung zu externen Geräten an.

Option	Beschreibung
<b>USB-KARTENLESER</b>	Das Verbinden der Kamera mit einem Computer per USB aktiviert automatisch den Datenübertragungsmodus, wodurch Daten auf den Computer kopiert werden können. Besteht keine Verbindung, funktioniert die Kamera normal.
<b>USB WEBCAM</b>	Stellen Sie die Verbindung der Kamera über USB mit einem Computer her, um eine Webcam zu verwenden.
<b>USB-TETHERING AUFNAHME AUTOMATIK</b>	<p>Die Kamera kann von Computern, Kardanstativen, Drohnen oder anderen über USB angeschlossenen Geräten gesteuert werden. Die Kamera wechselt beim Einschalten des externen Geräts automatisch in den „Kabelaufnahme“-Modus (d. h. den Fernbedienungsmodus) und kehrt zum normalen Betrieb zurück, wenn das externe Gerät ausgeschaltet oder getrennt wird.</p> <ul style="list-style-type: none"><li>• Fotos können ferngesteuert aufgenommen werden und automatisch auf Computer heruntergeladen werden, auf denen Capture One, Adobe® Photoshop® Lightroom® + Tether Plugin, FUJIFILM X Acquire oder FUJIFILM Pixel Shift Combiner läuft. FUJIFILM X Acquire kann außerdem dazu verwendet werden, Kameraeinstellungen zu speichern und zu laden.</li><li>• Fernausgelöste Aufnahmen und Filmaufnahmen sind verfügbar, wenn die Kamera an ein kompatibles Gerät wie ein Schwebestativ oder eine Drohne angeschlossen ist. Verwenden Sie die Bedienelemente der Kamera, um zwischen Standbildern und Filmaufnahmen zu wechseln. Die verfügbaren Funktionen variieren je nach angeschlossenem Gerät.</li></ul>

Option	Beschreibung
<b>USB-TETHERING AUFNAHME FEST</b>	Genauso wie für <b>USB-TETHERING AUFNAHME AUTOMATIK</b> , mit der Ausnahme, dass die Kamera im Modus „Kabelaufnahme“ (Fernbedienung) bleibt, wenn das externe Gerät ausgeschaltet oder nicht verbunden ist. Dadurch kann das Gerät die Steuerung wieder aufnehmen, wenn die Verbindung nach einem versehentlichen Trennen oder sonstiger Störung wiederhergestellt wird. In der Standardeinstellung werden Bilder nicht auf der Speicherkarte aufgezeichnet.
<b>DRAHTLOSES TETHERING AUFNAHME FEST</b>	Wählen Sie diese Option, um per Funkfernbedienung zu fotografieren. Wählen Sie im Menü Netzwerk/USB-Einstellung mit <b>NETZWERK-EINSTELLUNG</b> einen Zugangspunkt aus.
<b>USB RAW-KONV./ SICHER.</b>	<p>Wenn Sie die Kamera über USB an einen Computer anschließen, wird der USB-RAW-Konvertierungs-/Sicherungswiederherstellungsmodus automatisch aktiviert. Die Kamera funktioniert normal, wenn sie nicht angeschlossen ist.</p> <ul style="list-style-type: none"> <li>• <b>USB RAW-KONV. (erfordert FUJIFILM X RAW STUDIO):</b> Verwenden Sie den Bildverarbeitungsprozessor der Kamera, um RAW-Dateien unter Beibehaltung der Bildqualität schnell in andere Formate umzuwandeln.</li> <li>• <b>SICHER. (erfordert FUJIFILM X Acquire):</b> Speichern und laden Sie Kameraeinstellungen. Konfigurieren Sie die Kamera im Handumdrehen neu oder teilen Sie Einstellungen mit anderen Kameras desselben Typs.</li> </ul>

 Die Einstellungen unter **ENERGIEVERWALTUNG > AUTOM. AUS** wirken auch während „Tethered Shooting“. Um zu verhindern, dass sich die Kamera automatisch ausschaltet, wählen Sie **AUS** für **AUTOM. AUS**.

 Informationen über kompatible Computer-Software finden Sie unter „Software zur Verwendung mit Ihrer Kamera“ (📖 359).

## USB-STROMVRSOR/KOMMUNIKEINST

Wählen Sie aus, ob die USB-Verbindungen zu Computern, Smartphones oder anderen Geräten für die Stromversorgung oder die Datenübertragung genutzt werden sollen.

Option	Beschreibung
<b>AUTOMATISCH</b>	Die Kamera schaltet automatisch zwischen der Stromversorgung und Datenübertragung um.
<b>STROMVERS EIN/ KOMMUN AUS</b>	Die Kamera bezieht den Strom vom angeschlossenen Gerät, was die Entladung des Akkus verringert. Die Datenübertragung ist deaktiviert.
<b>STROMVERS AUS/ KOMMUN EIN</b>	Die Kamera kann die Daten mit dem angeschlossenen Gerät austauschen, aber keinen Strom von ihm beziehen.

 Die Kamera kann keinen Strom über Lightning-Verbindungen oder von Geräten beziehen, die keine Stromversorgung anbieten. Wählen Sie **STROMVERS AUS/KOMMUN EIN**, wenn Sie die Kamera an solche Gerät anschließen. Wenn **STROMVERS EIN/KOMMUN AUS** ausgewählt ist, steht die Verbindung möglicherweise nicht für die Datenübertragung usw. zur Verfügung.

 Unabhängig von der ausgewählten Option wird der Akku bei ausgeschalteter Kamera aufgeladen.

## INFORMATION

Zur Anzeige der MAC-, Bluetooth- und WLAN-IP-Adresse der Kamera.

## WLAN-EINST. ZURÜCKSETZEN

Setzen Sie die Drahtloseinstellungen auf die Standardwerte zurück.



# Die Setupmenüs

9

## BENUTZER-EINSTELLUNG



Grundlegende Kameraeinstellungen wählen.

Um auf die grundlegenden Kameraeinstellungen zuzugreifen, drücken Sie auf **MENU/OK**, wählen die Registerkarte  (**EINRICHTUNG**) und wählen **BENUTZER-EINSTELLUNG**.





### FORMATIEREN

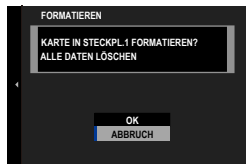

So formatieren Sie eine Speicherkarte:

- 1 Wählen Sie  **BENUTZER-EINSTELLUNG** > **FORMATIEREN** auf der Registerkarte  (**EINRICHTUNG**).
- 2 Markieren Sie das Fach mit der Karte, die Sie formatieren möchten, und drücken Sie auf **MENU/OK**.
- 3 Eine Sicherheitsabfrage erscheint. Um die Speicherkarte zu formatieren, markieren Sie **OK** und drücken Sie auf **MENU/OK**.



 Um das Menü zu verlassen, ohne die Speicherkarte zu formatieren, wählen Sie **ABBRUCH** oder drücken Sie auf **DISP/BACK**.

-  Alle Daten – einschließlich der schreibgeschützten Bilder – werden von der Speicherkarte gelöscht. Stellen Sie deshalb sicher, dass wichtige Dateien zuvor auf einen Computer oder ein anderes Speichergerät kopiert wurden.
- Öffnen Sie während der Formatierung keinesfalls die Abdeckung des Akkufachs.

 Das Formatierungsmenü kann auch durch Drücken auf die Mitte des hinteren Einstellrads angezeigt werden, während die Taste  gedrückt gehalten wird.

## EINSTELLUNG ZEITZONE

Einstellungen für Ihre aktuelle Zeitzone vornehmen.

### EINSTELLUNG ZEITZONE

Wählen Sie Ihre Zeitzone auf einer Karte aus.



### ZEITUMSTELLUNG

Schalten Sie die Sommerzeitumstellung ein oder aus.

Option	Beschreibung
AN	Sommerzeitumstellung ein.
AUS	Sommerzeitumstellung aus.



## DATUM/ZEIT

So stellen Sie die Kamera-Uhr ein:

- 1 Wählen Sie  **BENUTZER-EINSTELLUNG** > **DATUM/ZEIT** auf der Registerkarte  (**EINRICHTUNG**).
- 2 Drücken Sie die Auswahl Taste nach links oder rechts, um Jahr, Monat, Tag, Stunde oder Minute zu markieren, und drücken Sie nach oben oder unten, um die Einstellung zu ändern. Um die Reihenfolge zu ändern, in der Jahr, Monat und Tag angezeigt werden, markieren Sie das Datumsformat und drücken Sie die Auswahl Taste nach oben oder unten.
- 3 Drücken Sie auf **MENU/OK**, damit die Einstellungen wirksam werden.



## ZEITDIFF.

Auf Reisen können Sie die Uhr der Kamera schnell von Ihrer heimatlichen Zeitzone auf die Zeitzone am Reiseziel umstellen. So wird die Differenz zwischen der Ortszeit und der Zeitzone des Wohnorts eingegeben:



 Wählen Sie mit  **EINSTELLUNG ZEITZONE** Ihre Zeitzone aus und anschließend mit  **LOKAL** eine lokale Zeitzone.

- 1 Markieren Sie  **LOKAL** und drücken Sie auf **MENU/OK**.
- 2 Wählen Sie mit den Auswahlstasten die lokale Zeitzone aus. Drücken Sie nach dem Abschluss der Einstellungen auf **MENU/OK**.

 Wählen Sie **AN**, um die Zeitumstellung zu aktivieren.

Zur Umstellung der Kamera-Uhr auf Ortszeit markieren Sie  **LOKAL** und drücken Sie auf **MENU/OK**. Um die Uhr auf die Zeit an Ihrem Wohnort zu stellen, wählen Sie  **HEIMAT**.



Optionen	
 <b>LOKAL</b>	 <b>HEIMAT</b>

 Wenn  **LOKAL** gewählt wurde, erscheint beim Einschalten der Kamera das Symbol  etwa drei Sekunden lang in Gelb.



 言語/LANG.

Wählen der Benutzersprache.

 MEIN MENÜ-EINSTELLUNG

Bearbeiten der Elemente auf der Registerkarte  (MEIN MENÜ), einem personalisierten, benutzerdefinierten Menü mit häufig verwendeten Fotomenü-Optionen ( 313).

 MEIN MENÜ-EINSTELLUNG

Bearbeiten der Elemente auf der Registerkarte  (MEIN MENÜ), einem personalisierten, benutzerdefinierten Menü mit häufig verwendeten Videomenü-Optionen ( 313).

## SENSORREINIGUNG

Entfernt Staub vom Bildsensor der Kamera.

Option	Beschreibung
<b>OK</b>	Reinigt den Sensor sofort.
<b>WENN EINGESCHALTET</b>	Die Sensorreinigung erfolgt beim Einschalten der Kamera.
<b>WENN AUSGESCHALTET</b>	Die Sensorreinigung erfolgt beim Ausschalten der Kamera (dies ist allerdings nicht der Fall, wenn die Kamera im Wiedergabemodus ausgeschaltet wird).

 Staub, der nicht mit der Sensorreinigung entfernt werden kann, kann mit einem Gebläse entfernt werden (📖 374).

## ALTER DER BATTERIE

Überprüfen Sie die Lebensdauer des Akkus. Die Lebensdauer wird mit einer Zahl zwischen 0 und 4 angegeben. Je höher die Nummer ist, desto älter ist der Akku.

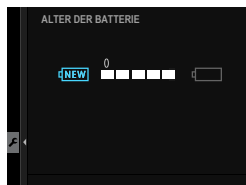

 Je älter der Akku ist, desto schneller verliert er seine Ladung. Wir empfehlen, dass Akkus ausgetauscht werden, wenn Sie verschleißen.

## RESET

Setzen Sie die Optionen des Aufnahme- oder Setupmenüs auf die Standardwerte zurück.

- 1 Markieren Sie die gewünschte Option und drücken Sie **MENU/OK**.

Option	Beschreibung
<b>AUFNAHME.MENÜ ZURÜCKSETZ.</b>	Setzen Sie alle Bildmenüeinstellungen, mit Ausnahme des benutzerdefinierten Weißabgleichs und der Individualkonfigurationen, die mit  <b>BEN.EINST. BEARBEITEN/SPEICHER</b> erstellt wurden, auf die Standardwerte zurück.
<b>FILMMENÜ ZURÜCKSETZEN</b>	Setzen Sie alle Filmmenüeinstellungen, mit Ausnahme des benutzerdefinierten Weißabgleichs und der Individualkonfigurationen, die mit  <b>BEN.EINST. BEARBEITEN/SPEICHER</b> erstellt wurden, auf die Standardwerte zurück.
<b>SETUP ZURÜCKS.</b>	Setzen Sie alle Einstellungen aus dem Setupmenü außer <b>DATUM/ZEIT</b> ,  <b>EINSTELLUNG ZEITZONE</b> , <b>ZEITDIFF.</b> und <b>COPYRIGHT-INFO</b> auf die Standardwerte zurück.
<b>INITIALISIEREN</b>	Setzen Sie alle Einstellungen, mit Ausnahme des benutzerdefinierten Weißabgleichs, auf die Standardwerte zurück.

- 2 Ein Bestätigungsdialog erscheint; markieren Sie **OK** und drücken Sie auf **MENU/OK**.

## REGELUNG

Wählen Sie im Einstellungsmenü  **BENUTZER-EINSTELLUNG > REGELUNG** aus, um elektronische Kopien der Modellnummer des Produktes und anderer Zertifikate anzuzeigen.

## TON-EINSTELLUNG

Einstellungen für Signaltöne und Lautstärke wählen.

Um auf die Toneinstellungen zuzugreifen, drücken Sie auf **MENU/OK**, wählen die Registerkarte **☒** (**EINRICHTUNG**) und wählen **TON-EINSTELLUNG**.



### AF SIGNALTONLAUTST

Wählen Sie die Lautstärke des Signaltons, den die Kamera für die Scharfeinstellung abgibt. Das Tonsignal kann mit der Option **☒AUS** stummgeschaltet werden.

#### Optionen

☒☒ (laut)

☒☒ (mittel)

☒ (leise)

☒AUS (stumm)

### SELBSTAUSL SIGNALTONLAUTST

Wählen Sie die Lautstärke des Signaltons, der während des Selbstauslöserlaufs ertönt. Das Tonsignal kann mit der Option **☒AUS** stummgeschaltet werden.

#### Optionen

☒☒ (laut)

☒☒ (mittel)

☒ (leise)

☒AUS (stumm)



## LAUTSTÄRKE

Wählen Sie die Lautstärke der Signaltöne, die beim Benutzen der Bedienelemente ertönen. Wählen Sie **AUS**, um diese Tonsignale auszuschalten.

### Optionen

 (laut)

 (mittel)

 (leise)

 **AUS** (stumm)

## AUFNAHME START/STOPP LAUTSTÄRKE

Wählen Sie die Lautstärke am Anfang und Ende der Videoaufnahme aus.

### Optionen

 (laut)

 (mittel)

 (leise)

 **AUS** (stumm)

## MSEF ELEKTRONISCHER AUSLÖSE-LAUTST.

Passen Sie die Lautstärke der Geräusche an, die für den mechanischen oder elektronischen ersten Vorhangverschluss ausgegeben werden.

### Optionen

 (laut)



 (mittel)

 (leise)

 **AUS** (stumm)

## MEF ELEKTRONISCHER AUSLÖSETON

Wählen Sie das Geräusch, das für den mechanischen oder elektronischen ersten Vorhangverschluss ausgegeben wird.

Optionen		
 1 TON 1	 2 TON 2	 3 TON 3



## ES ELEKTRONISCHER AUSLÖSE-LAUTST.

Verändern Sie die Lautstärke des Geräuschs, das für den elektronischen Verschluss erzeugt wird. Wählen Sie  AUS, um dieses Geräusch auszuschalten.

Optionen			
 (laut)	 (mittel)	 (leise)	 AUS (stumm)

## ES ELEKTRONISCHER AUSLÖSETON

Wählen Sie die Art des Geräuschs, welches für den elektronischen Verschluss abgegeben wird.

Optionen		
 1 TON 1	 2 TON 2	 3 TON 3

## WIEDERG.LAUT

Einstellen der Lautstärke für die Videofilmwiedergabe.

Optionen										
0	1	2	3	4	5	6	7	8	9	10

## 4ch-AUDIOWIEDERGABE

Nehmen Sie die Audioeinstellungen für die Wiedergabe von 4-Kanal-Filmen vor.

Option	Beschreibung
<b>XLR</b>	Die Kamera gibt Ton wieder, der über externe Mikrofone aufgenommen wurde, die über den XLR-Mikrofonadapter angeschlossen sind.
<b>KAMERA</b>	Die Kamera gibt Ton wieder, der über das eingebaute Mikrofon der Kamera oder über den Mikrofonanschluss angeschlossene externe Mikrofone aufgenommen wurde.

 Sie können die Quellen während der Wiedergabeanzeige auch umschalten, indem Sie auf die Mitte des Fokushebels drücken.

## DISPLAY-EINSTELLUNG

Einstellungen für den LCD-Monitor, den elektronischen Sucher und deren Anzeigen wählen.

Um auf die Bildschirmeinstellungen zuzugreifen, drücken Sie auf **MENU/OK**, wählen die Registerkarte **E** (**EINRICHTUNG**) und wählen **DISPLAY-EINSTELLUNG**.

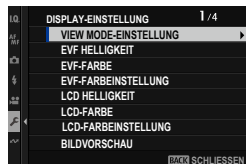

### VIEW MODE-EINSTELLUNG

Stellen Sie den Augensensor, EVF (elektronischer Sucher) und die Ansichtsmodi des LCD-Monitors ein (📖 16).

### EVF HELLIGKEIT

Einstellen der Display-Helligkeit des elektronischen Suchers.

Option	Beschreibung
<b>AUTO</b>	Die Kamera passt die Helligkeit als Reaktion auf Veränderungen in der Umgebungshelligkeit automatisch um einen ausgewählten Wert an.
<b>MANUELL</b>	Passen Sie die Helligkeit manuell an; wählen Sie aus Optionen zwischen -7 und +5.

### EVF-FARBE

Passen Sie die Sättigung des Displays im elektronischen Sucher an.

Optionen											
-5	-4	-3	-2	-1	0	+1	+2	+3	+4	+5	

## EVF-FARBEINSTELLUNG

Einstellen der Farbwiedergabe des elektronischen Suchers.

- 1 Ändern Sie die Farbeinstellungen mithilfe der Auswahltasten.



- 2 Drücken Sie auf **MENU/OK**.

## LCD HELLIGKEIT

Einstellen der Monitorhelligkeit.

Optionen										
-5	-4	-3	-2	-1	0	+1	+2	+3	+4	+5

## LCD-FARBE

Passen Sie die Monitorsättigung an.

Optionen										
-5	-4	-3	-2	-1	0	+1	+2	+3	+4	+5

## LCD-FARBEINSTELLUNG

Einstellen der Farbwiedergabe des LCD-Monitors.

- 1 Ändern Sie die Farbeinstellungen mithilfe der Auswahlstasten.
- 2 Drücken Sie auf **MENU/OK**.

## BILDVORSCHAU

Legen Sie fest, wie lange ein Bild direkt nach der Aufnahme angezeigt wird.

Option	Beschreibung
<b>DAUERND</b>	Die Bilder werden angezeigt, bis die <b>MENU/OK</b> -Taste gedrückt wird oder bis der Auslöser halb eingedrückt wird. Um das Bild um den aktiven Fokussierpunkt herum zu vergrößern, drücken Sie auf die Mitte des hinteren Einstellrads; drücken Sie erneut, um die Vergrößerung zu beenden.
<b>1,5 SEK</b>	Die Bilder werden für die jeweils gewählte Zeitdauer angezeigt oder so lange, bis der Auslöser halb eingedrückt wird.
<b>0,5 SEK</b>	
<b>AUS</b>	Die Bilder werden nicht nach der Aufnahme angezeigt.



- Die Farben können leicht von denen im endgültigen Bild abweichen.
- „Rausch“-Flecken können bei Bildern, die mit hoher Empfindlichkeit aufgenommen wurden, sichtbar sein.

## AUTOROTATE ANZEIGEN

Wählen Sie, ob sich die Anzeigen im Sucher und LCD-Monitor passend zur Kameraausrichtung drehen.

Optionen	
<b>AN</b>	<b>AUS</b>

## BEL.-VORSCHAU/WEISSABGLEICH MAN.

Wählen Sie, ob die Belichtung und/oder die Weißabgleichvorschau im manuellen Belichtungsmodus aktiviert werden soll.

Option	Beschreibung
<b>VORSCHAU BEL./WA</b>	Aktivieren Sie die Belichtungs- und Weißabgleichvorschau.
<b>VORSCHAU WA</b>	Nur Weißabgleichvorschau. Wählen Sie diese Option in Situationen, in denen die Belichtung sich während der Aufnahme wahrscheinlich verändert, dies kann der Fall sein, wenn Sie ein Blitzgerät bei Tageslicht verwenden.
<b>AUS</b>	Deaktivieren Sie die Belichtungs- und Weißabgleichvorschau. Wählen Sie diese Option in Situationen, in denen sowohl Belichtung als auch Weißabgleich sich während der Aufnahme wahrscheinlich verändern, dies kann der Fall sein, wenn Sie ein Blitzgerät mit einer Weißlichtlampe als Einstelllicht verwenden.

## NATÜRLICHE LIVEANSICHT

Wählen Sie, ob die Wirkungen der Filmsimulation, des Weißabgleichs und anderer Einstellungen im Monitor sichtbar sind.

Option	Beschreibung
<b>AN</b>	Die Wirkungen der Kameraeinstellungen sind im Monitor nicht sichtbar, aber Schatten in kontrastarmen, im Gegenlicht aufgenommenen Motiven und andere schwer sichtbare Motive sind sichtbarer. Farben und Tonwerte weichen von denen im endgültigen Bild ab. Die Anzeige wird jedoch angepasst, um die Wirkungen von monochromen und Sepia-Einstellungen anzuzeigen.
<b>AUS</b>	Die Wirkungen der Filmsimulation, des Weißabgleichs und anderer Einstellungen können auf dem Bildschirm vorab angeschaut werden.



## F-Log ANZEIGEHILFE

Wählen Sie **AN**, um bei der Aufnahme oder Wiedergabe von F-Log-Videos eine tonkorrigierte Vorschau (entsprechend BT.709) anzuzeigen.



Optionen	
AN	AUS

## EINSTELLUNG-WASSERWAAGE

Passen Sie die Einstellungen an, wenn Sie Bilder mit der virtuellen Horizontanzeige aufnehmen (📖 23).

## RAHMENHILFE

Verschiedene Hilfslinien im Aufnahmemodus einblenden.

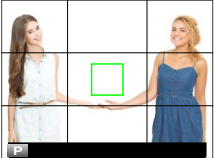
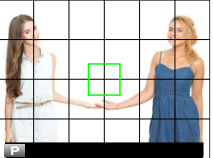
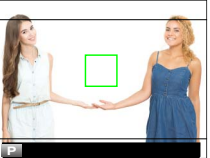
Option		
 RASTER 9	 RASTER 24	 HD-RASTER
 <p><i>Für Bildgestaltung nach der „Drittelregel“ (goldener Schnitt).</i></p>	 <p><i>Ein 6 x 4-Raster.</i></p>	 <p><i>Die obere und untere Hilfslinie begrenzt den Bildausschnitt für Fotos im HD-Seitenverhältnis.</i></p>

 Die Hilfslinien werden nicht standardmäßig angezeigt, sondern können über **DISPLAY-EINSTELLUNG > DISPLAY EINSTELL.** (📖 21) aktiviert werden.

## WG. AUTO-DREH.

Wählen Sie **AN**, damit Hochformat-Bilder bei der Wiedergabe automatisch gedreht werden.

Optionen	
<b>AN</b>	<b>AUS</b>

## FOKUS MASSEINHEIT

Wählen der Maßeinheit für die Anzeige der Fokussierentfernung.

Optionen	
<b>METER</b>	<b>FUSS</b>

## BLLENDE FÜR KINO OBJEKTIV

Wählen Sie, ob die Kamera die Blende als T-Blende (für Filmkamera-Objektive) oder als Blendenzahl (für Foto-Objektive) anzeigt, wenn ein optionales FUJINON-Objektiv der MKX-Serie angebracht ist. Informationen zur Verwendung von Cine-Objektiven finden Sie in der Dokumentation zum Objektiv.

Option	Beschreibung
<b>T-NUMMER</b>	Ein Maß für die Blendenöffnung, das üblicherweise bei der Filmproduktion verwendet wird (Cinema-Objektive). Dabei wird die tatsächlich vom Objektiv durchgelassene Lichtmenge berücksichtigt (Transmission), um die Belichtung genauer zu kalkulieren.
<b>F-NUMMER</b>	Ein Maß für die Blendenöffnung, das üblicherweise in der Fotografie verwendet wird. Die Lichtdurchlässigkeit des Objektivs wird theoretisch als 100% angenommen, wodurch bei verschiedenen Objektiven die gleiche Blendeneinstellung zu unterschiedlichen Bildhelligkeiten führen kann.

## DUALE DISPLAY-EINST.

Wählen Sie den Inhalt der beiden Fenster für die Dual-Anzeige.

Option	Beschreibung
<b>R:FOKUS</b> <b>L:RAHMEN</b>	Das kleine Fenster rechts zeigt eine vergrößerte Ansicht des Fokussierbereichs, während das große Fenster links das Gesamtbild zeigt.
<b>R:RAHMEN</b> <b>L:FOKUS</b>	Das kleine Fenster rechts zeigt das Gesamtbild, während das große Fenster links eine vergrößerte Ansicht des Fokussierbereichs zeigt.

## DISPLAY EINSTELL.

Auswählen der Elemente, die beim Anzeigetyp „Standard-anzeigen“ erscheinen sollen (📖 21).

## MODUS GROSSE INDIKAT(EVF)

Wählen Sie **AN**, um große Anzeigen im elektronischen Sucher anzuzeigen. Die angezeigten Anzeigen können mit **DISPLAY-EINSTELLUNG > ANZEIGEEINST GROSSE INDIK** ausgewählt werden.



AUS

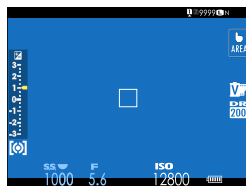

AN

! Einige Symbole werden nicht angezeigt, wenn **AN** für **MODUS GROSSE INDIKAT(EVF)** (📖 13) ausgewählt ist.

📌 Wenn **MODUS GROSSE INDIKAT** einer Funktionstaste zugeordnet ist, kann die Taste auch dazu verwendet werden, den **MODUS GROSSE INDIKAT** ein- (**AN**) und auszuschalten (**AUS**) (📖 321).

## MODUS GROSSE INDIKAT(LCD)

Wählen Sie **AN**, um große Anzeigen im LCD-Monitor anzuzeigen. Die angezeigten Anzeigen können mit **DISPLAY-EINSTELLUNG > ANZEIGEEINST GROSSE INDIK** ausgewählt werden.



AUS

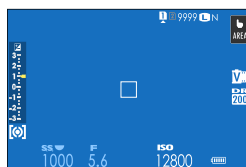

AN

! Einige Symbole werden nicht angezeigt, wenn **AN** für **MODUS GROSSE INDIKAT(LCD)** (📖 15) ausgewählt ist.

📌 Wenn **MODUS GROSSE INDIKAT** einer Funktionstaste zugeordnet ist, kann die Taste auch dazu verwendet werden, den **MODUS GROSSE INDIKAT** ein- (**AN**) und auszuschalten (**AUS**) (📖 321).

## ANZEIGEEINST GROSSE INDIK

Wählen Sie die angezeigten Anzeigen aus, wenn **AN** für **DISPLAY-EINSTELLUNG > MODUS GROSSE INDIKAT(EVF)** oder **MODUS GROSSE INDIKAT(LCD)** ausgewählt ist.

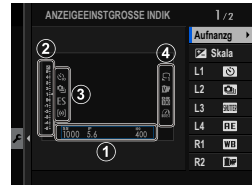

Option	Beschreibung
① <b>Aufnanzg</b>	Wählen Sie die am unteren Rand der Anzeige aufgeführten Punkte. Ausgewählte Punkte werden mit Häkchen markiert (☑); um die Auswahl aufzuheben, markieren Sie die Häkchen und drücken Sie auf <b>MENU/OK</b> .
② <b>☑ Skala</b>	Wählen Sie <b>AN</b> , um die Belichtungsanzeige anzuzeigen.
③ <b>L1, L2, L3, L4</b>	Wählen Sie bis zu vier große Symbole für die Anzeige auf der linken Seite des Bildschirms aus.
④ <b>R1, R2, R3, R4</b>	Wählen Sie bis zu vier große Symbole für die Anzeige auf der rechten Seite des Bildschirms aus.

## INFORMAT KONTRASTANPASSUNG

Einstellung des Display-Kontrasts.

Option	Beschreibung
<b>HOHER KONTRAST</b>	Hoher Kontrast.
<b>STANDARD</b>	Normaler Kontrast.
<b>GERINGER KONTRAST</b>	Niedriger Kontrast.
<b>DUNKLES UMGEBUNGSLICHT</b>	Kontrast für schwaches Umgebungslicht angepasst.

## STANDORTINFO

Wählen Sie **AN**, um die von einem Smartphone heruntergeladenen Standortdaten anzuzeigen.

Optionen	
<b>AN</b>	<b>AUS</b>

## Q-MENÜ-HINTERGRUND

Wählen Sie die Hintergrundfarbe aus, die für das Schnellmenü verwendet wird, wenn es während der Standbildfotografie angezeigt wird.

Optionen	
<b>TRANSPARENT</b>	<b>SCHWARZ</b>

## Q-MENÜ-HINTERGRUND

Wählen Sie die Hintergrundfarbe aus, die für das Schnellmenü verwendet wird, wenn es während der Videoaufnahme angezeigt wird.

Optionen	
<b>TRANSPARENT</b>	<b>SCHWARZ</b>

## TASTEN/RAD-EINSTELLUNG

Bedienelemente der Kamera mit Funktionen oder Optionen belegen.

Um auf die Einstellungen für die Bedienelemente zuzugreifen, drücken Sie auf **MENU/OK**, wählen die Registerkarte **☑ (EINRICHTUNG)** und wählen **TASTEN/RAD-EINSTELLUNG**.

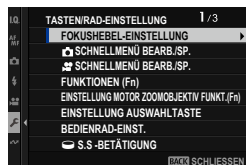

## FOKUSHEBEL-EINSTELLUNG

Wählen Sie die Funktionen aus, die durch Drücken der Mitte des Fokushebels oder durch Drücken des Hebels nach oben, unten, links oder rechts ausgeführt werden.

### DRÜCKEN

Option	Beschreibung
<b>AUS</b>	Das Drücken der Mitte des Hebels hat keine Wirkung.
<b>FOKUSBEREICH BEARBEITEN</b>	Drücken Sie die Mitte des Stabs, um die Größe des Fokusbereichs auszuwählen. Wenn <b>👤 GES./AUGEN-ERKENN.-EINST.</b> oder <b>OBJEKTERKENNUNGS-EINSTELLUNG</b> eingeschaltet ist, können Sie stattdessen den Fokusrahmen über dem gewünschten Gesicht, Auge, Tier oder Objekt positionieren.
<b>ZOOM</b>	Drücken Sie auf die Mitte des Hebels, um in den aktiven Fokussierbereich hineinzuzoomen (📖 90).
<b>AUF MITTE ZURÜCKSTZ</b>	Drücken Sie die Mitte des Hebels, um die Mitte des Fokusbereichs auszuwählen.

### NEIGEN 🌞

Option	Beschreibung
<b>AUS</b>	Das Drücken des Hebels nach oben, unten, links oder rechts hat keine Wirkung.
<b>DIREKT-AF-PUNKT-AUSWAHL</b>	Wählen Sie den Fokussierbereich aus, ohne die Aufnahmeanzeige zu verlassen.
<b>FOKUSBEREICH BEARBEITEN</b>	Drücken Sie den Hebel nach oben, unten, links oder rechts, um eine Fokussierfeldanzeige anzuzeigen und den Fokussierbereich auszuwählen.



## SCHNELLMENÜ BEARB./SP.

Wählen Sie die im Schnellmenü angezeigten Optionen bei Standbildaufnahmen ( 315).

## SCHNELLMENÜ BEARB./SP.

Wählen Sie die im Schnellmenü angezeigten Optionen bei Videoaufnahmen ( 315).

## FUNKTIONEN (Fn)

Wählen Sie, was die Funktionstasten bewirken ( 321).

## EINSTELLUNG MOTOR ZOOMOBJEKTIV FUNKT.(Fn)

Wählen Sie die Funktionen der Funktionstasten, die bei einigen elektrischen Zoomobjektiven verfügbar sind ( 329).

## EINSTELLUNG AUSWAHLTASTE

Wählen Sie, was die Auswahltasten nach oben, unten, links und rechts bewirken.

Option	Beschreibung
<b>Fn-TASTE</b>	Die Auswahltasten dienen als Funktionstasten.
<b>FOKUSSIERBEREICH</b>	Die Auswahltasten können zum Positionieren des Fokussierbereichs benutzt werden.

 Das Wählen von **FOKUSSIERBEREICH** verhindert, dass Sie die den Funktionstasten zugeordneten Funktionen ausführen können.

## BEDIENRAD-EINST.

Legen Sie die Funktionen der Einstellräder fest.

Option	Beschreibung
<b>VORDERES BEFEHLSRAD 1</b>	Weisen Sie der Option <b>VORDERES BEFEHLSRAD 1</b> die Einstellung der Belichtungszeit ( <b>SCHNELLAUSLÖS. PROGR. WECHS</b> ) oder der Blende ( <b>BLENDE</b> ) <sup>1</sup> zu.
<b>VORDERES BEFEHLSRAD 2</b>	Weisen Sie die Belichtungszeit ( <b>SCHNELLAUSLÖS. PROGR.WECHS</b> ), Blende ( <b>BLENDE</b> ) <sup>1</sup> , Belichtungskorrektur ( <b>BELICHTUNGSKORREKTUR</b> ) <sup>2</sup> , Empfindlichkeit ( <b>ISO</b> ) <sup>3</sup> oder keine Funktion ( <b>KEINE</b> ) zu <b>VORDERES BEFEHLSRAD 2</b> oder <b>VORDERES BEFEHLSRAD 3</b> zu.
<b>VORDERES BEFEHLSRAD 3</b>	Weisen Sie die Belichtungszeit ( <b>SCHNELLAUSLÖS. PROGR.WECHS</b> ), Blende ( <b>BLENDE</b> ) <sup>1</sup> , Belichtungskorrektur ( <b>BELICHTUNGSKORREKTUR</b> ) <sup>2</sup> , Empfindlichkeit ( <b>ISO</b> ) <sup>3</sup> oder keine Funktion ( <b>KEINE</b> ) dem hinteren Einstellrad zu.

1 Blendeneinstellung **A** (Auto) und Objektiv mit Blendenring, oder  **TASTEN/RAD-EINSTELLUNG** > **BLENDENRING-EINSTELLUNG(A)** ist auf **BEFEHL** eingestellt.

2 Einstellrad für die Belichtungskorrektur auf **C** gedreht.

3 Empfindlichkeitsregler auf **C** gedreht.



- **BEDIENRAD-EINST.** lässt sich auch durch Gedrückthalten der Mitte des vorderen Einstellrads aufrufen.
- Zudem können Sie mittels Drücken der Mitte des vorderen Einstellrads durch die Einstellungen in der Reihenfolge **VORDERES BEFEHLSRAD 1**, **VORDERES BEFEHLSRAD 2** und **VORDERES BEFEHLSRAD 3** wechseln.

## S.S.-BETÄTIGUNG

Wählen Sie **AUS**, um die Feinabstimmung der Verschlussgeschwindigkeit mit den Einstellrädern zu deaktivieren.

Optionen	
AN	AUS

## EINSTELLRAD-RICHTUNG

Wählen Sie die Richtung, in die die Einstellräder gedreht werden, um Werte auszuwählen. Die Einstellungen für das vordere und hintere Einstellrad können separat vorgenommen werden.

Option	Beschreibung
- ----- +	Drehen Sie das Einstellrad nach rechts, um höhere Werte zu erhalten oder um zum nächsten Punkt zu gelangen.
+ ----- -	Drehen Sie das Einstellrad nach links, um höhere Werte zu erhalten oder um zum nächsten Punkt zu gelangen.

## AUSLÖSER AF

Legen Sie fest, ob die Kamera scharfstellt, wenn der Auslöser halb eingedrückt wird.

Option	Beschreibung
AF-S	<ul style="list-style-type: none"><li>• <b>ON:</b> Die Scharfeinstellung wird beim Drücken des Auslösers bis zum ersten Druckpunkt gespeichert.</li><li>• <b>OFF:</b> Es erfolgt keine Fokussierung, wenn der Auslöser bis zum ersten Druckpunkt gedrückt wird.</li></ul>
AF-C	<ul style="list-style-type: none"><li>• <b>ON:</b> Die Kamera stellt scharf, während der Auslöser bis zum ersten Druckpunkt gedrückt wird.</li><li>• <b>OFF:</b> Es erfolgt keine Fokussierung, wenn der Auslöser bis zum ersten Druckpunkt gedrückt wird.</li></ul>

## AUSLÖSER AE

Ist **AN** gewählt, wird die Belichtung während des Auslöserdrückens bis zum ersten Druckpunkt gespeichert. Die Einstellung für Fokusmodus **C** (AF-C) kann separat von der Einstellung für die Modi **S** (AF-S) und **M** (manueller Fokus) angepasst werden.

Optionen	
<b>AN</b>	<b>AUS</b>

 Wählen Sie **AUS**, damit die Kamera bei Serienaufnahmen die Belichtung vor jedem Bild neu einstellen kann.

**AUFN. OHNE OBJ.**

Wählen Sie **AN**, damit die Kamera auch dann ausgelöst werden kann, wenn kein Objektiv angebracht ist.

Optionen	
<b>AN</b>	<b>AUS</b>

**AUFNEHMEN OHNE KARTE**

Legen Sie fest, ob die Kamera sich auslösen lässt, wenn sich keine Speicherkarte in der Kamera befindet.

Option	Beschreibung
<b>ON</b>	Ist keine Speicherkarte eingesetzt, lässt sich der Verschluss zum Testen der Kamerafunktionen auslösen und die Aufnahme- und Setupmenüs können angezeigt werden.
<b>OFF</b>	Die Auslösung ist gesperrt, wenn keine Speicherkarte eingesetzt ist. Dadurch wird verhindert, dass man irrtümlich glaubt, Bilder aufzunehmen, obwohl wegen der fehlenden Speicherkarte gar keine Aufnahmen gespeichert werden.

## OBJEKTIV EINSTELLUNG ZOOM/FOKUS

Passen Sie die Einstellungen für kompatible Objektive mit Fokusringen oder elektrischem Zoom an.

### FOKUSRING DREHRICHTUNG

Festlegen der Drehrichtung des Scharfstellrings am Objektiv für das Einstellen auf größere Objektentfernungen.

#### Optionen

 **IM UHRZ.SINN** (im Uhrzeigersinn)

 **GEG. UHRZ.SINN** (entgegen dem Uhrzeigersinn)

### FOKUSRINGBETRIEB

Legen Sie fest, wie die Kamera als Reaktion auf das Drehen des Scharfstellrings fokussiert.

Option	Beschreibung
<b>NICHT LINEAR</b>	Der Fokus wird mit der gleichen Rate angepasst, mit der der Ring gedreht wird.
<b>LINEAR</b>	Der Fokus wird linear gemäß dem Betrag angepasst, um den der Ring gedreht wird, die Fokussiergeschwindigkeit wird jedoch nicht von der Drehgeschwindigkeit des Rings beeinflusst.

### KONSTANTE FOKUSGESCHWINDIGKEIT (Fn)

Wählen Sie aus, wie häufig der Fokusabstand sich ändert, wenn die Schärfe manuell mit den Funktionstasten bei kompatiblen Powerzoom-Objektiven eingestellt wird. Je höher die Zahl ist, desto häufiger.

#### Optionen

1(LANGSAM) | 2 | 3 | 4 | 5 | 6 | 7 | 8(SCHNELL)

### KONSTANTE ZOOMGESCHWINDIGKEIT (Fn)

Wählen Sie aus, mit welcher Geschwindigkeit die Brennweite von kompatiblen Zoomobjektiven mit den Funktionstasten verändert werden kann. Je höher die Zahl ist, desto schneller.

#### Optionen

1(LANGSAM) | 2 | 3 | 4 | 5 | 6 | 7 | 8(SCHNELL)

## KONSTANTE GESCHW. ZOOM/FOKUS BEDIENUNG (Fn)

Wählen Sie aus, ob die Funktionstasten bei kompatiblen Objektiven nur einmal gedrückt werden müssen, um den Autofokus oder die Zoomeinstellung zu starten oder zu stoppen.

Option	Beschreibung
<b>START/STOP SCHALTER</b>	Der Vorgang beginnt, wenn die Taste gedrückt wird, und stoppt, wenn sie ein zweites Mal gedrückt wird.
<b>AKTIV WENN GEDRÜCKT</b>	Der Vorgang wird fortgesetzt, solange die Taste gedrückt wird, und stoppt, wenn die Taste losgelassen wird.

## FOKUSRING DREHRICHTUNG

Wählen Sie aus, ob die Drehrichtung des Zoomrings bei kompatiblen Zoomobjektiven umgekehrt werden soll.

Optionen	
 <b>UZS</b> (im Uhrzeigersinn)	 <b>GUZS</b> (gegen den Uhrzeigersinn)

## ZOOM/FOKUS STEUERRING

Wählen Sie die Funktion des Zoom-/Fokusstuerings bei elektrisch angetriebenen kompatiblen Zoomobjektiven aus.



Optionen	
<b>ZOOM</b>	<b>FOKUS</b>

## AE/AF LOCK MODUS

Dieser Menüpunkt bestimmt das Verhalten der Taste mit der Zuweisung „Belichtungsspeicher“ und/oder „Schärfespeicher“.

Option	Beschreibung
<b>AE/AF-L WENN GEDR</b>	Die Belichtung und/oder der Fokus wird gespeichert, während die Taste gedrückt wird.
<b>AE/AF-L EIN/AUS</b>	Die Belichtung und/oder der Fokus wird gespeichert, wenn die Taste gedrückt wird, und bleibt solange gespeichert, bis sie erneut gedrückt wird.

## AWB-SPERRMODUS

Wählen Sie das Verhalten der Funktionstasten aus, denen die automatische Weißabgleichsperre (AWB) zugewiesen ist. Die automatische Weißabgleichsperre wird zum Speichern des Weißabgleichs auf dem von der Kamera gemessenen Wert verwendet, wenn  **AUTO PRIORITÄT-WEISS, AUTO** oder  **AUTO PRIORITÄT-UMGEBUNG** für den Weißabgleich ausgewählt ist.

Option	Beschreibung
<b>AWB EIN BEI DRÜCKEN</b>	Der automatische Weißabgleich wird gespeichert, während die Taste gedrückt wird.
<b>AWB EIN/AUS-SCHALTER</b>	Drücken Sie die Taste einmal, um den automatischen Weißabgleich zu speichern, und erneut, um die Sperre aufzuheben.



## BLENDENRING-EINSTELLUNG(A)

Wählen Sie, ob das vordere Einstellrad für das Einstellen der Blende benutzt werden kann, wenn die Blende auf **A** (Auto) steht.

Option	Beschreibung
<b>AUTO</b>	Die Kamera stellt die Blende automatisch ein.
<b>BEFEHL</b>	Die Blende kann mithilfe des vorderen Einstellrads gewählt werden.

## BLENDENEINSTELL.

Wahl der Methode für die Einstellung der Blende, wenn Objektive ohne Blendenringe verwendet werden.

Option	Beschreibung
<b>AUTO+</b>  <b>MANUELL</b>	Drehen Sie das vordere Einstellrad, um die Blende auszuwählen. Drehen Sie über die kleinste Blende hinaus, um <b>A</b> (Auto) zu wählen.
<b>AUTO</b>	Die Blendenwahl erfolgt automatisch; die Kamera arbeitet im Belichtungsmodus <b>P</b> (Programmautomatik) oder <b>S</b> (Blendenautomatik mit Zeitvorwahl).
<b>MANUELL</b>	Drehen Sie das vordere Einstellrad, um die Blende auszuwählen; die Kamera arbeitet im Belichtungsmodus <b>A</b> (Zeitautomatik mit Blendenvorwahl) oder <b>M</b> (manuelle Belichtungseinstellung).

## Fn1-TASTENEINSTELLUNG

Wählen Sie die Funktion der **Fn1**-Taste während der Wiedergabe aus.

Option	Beschreibung
 <b>SMARTPHON- ÜBERWEISAUFRAG</b>	Beim Drücken der Taste wird ein Dialog angezeigt, in dem Sie Bilder zum Hochladen auf ein Smartphone auswählen können, das mit der Kamera gekoppelt ist (📖 239). Wenn die Kamera gerade nicht mit einem Smartphone gekoppelt ist, werden stattdessen die Optionen für die <b>Bluetooth-/SMARTPHONEEINSEL</b> (📖 264).
 <b>DRAHTLOS- KOMMUNIKATION</b>	Die Taste kann für Drahtlosverbindungen verwendet werden.

## TOUCHSCREEN-EINSTELLUNG

Ein- und Ausschalten der Touchscreen-Bedienung.

### TOUCH-SCREEN-EINST.

Option	Beschreibung
AN	Der LCD-Monitor funktioniert während der Aufnahme als Touchscreen.
AUS	Berührungsbedienelemente deaktiviert.

### EINST. DOPPELKLICKEN

Option	Beschreibung
AN	Tippen Sie zweimal auf den LCD-Monitor, um während der Aufnahme auf ihr Motiv hinein- oder herauszuzoomen.
AUS	Berührungszoom deaktiviert.

### TOUCH-FUNKTION

Option	Beschreibung
AN	Aktivieren Sie die Touch-Funktionsgesten.
AUS	Deaktivieren Sie die Touch-Funktionsgesten.

## TOUCH ZOOM

Option	Beschreibung
AN	Wenn das Objektiv Touchzoom unterstützt, können Sie durch Berühren des LCD-Monitors hinein- und herauszoomen (📖 30).
AUS	Touchzoom deaktiviert.

### TOUCH-SCREEN-EINST.

Option	Beschreibung
AN	Der LCD-Monitor funktioniert während der Wiedergabe als ein Touchscreen.
AUS	Berührungsbedienelemente deaktiviert.

## EVF-TOUCHS. BEREICH EINST.

Wählen Sie den Bereich des LCD-Monitors, der für die Touch-Bedienung zum Einsatz kommt, während der elektronische Sucher aktiv ist. Dieser Bereich kann aus folgenden Optionen gewählt werden:

Option	Beschreibung
<input type="checkbox"/>	Komplett
<input checked="" type="checkbox"/>	Rechte Hälfte
<input checked="" type="checkbox"/>	Oberes rechtes Viertel
<input checked="" type="checkbox"/>	Unteres rechtes Viertel
<input checked="" type="checkbox"/>	Linke Hälfte
<input checked="" type="checkbox"/>	Oberes linkes Viertel
<input checked="" type="checkbox"/>	Unteres linkes Viertel
<b>AUS</b>	Berührungsbedienelemente deaktiviert.

## FUNKTIONSSPERRE

Ausgewählte Bedienelemente lassen sich sperren, um eine unbeabsichtigte Betätigung zu verhindern.

Option	Beschreibung
<b>SPERRSTELLUNG</b>	Wählen Sie zwischen: <ul style="list-style-type: none"> <li>• <b>ENTSPERREN</b>: Hebt die Sperroptionen auf.</li> <li>• <b>ALLE FUNKTIONEN</b>: Alle Bedienelemente in der Liste <b>FUNKTIONSWAHL</b> sperren.</li> <li>• <b>GEWÄHLTE FUNKTION</b>: Nur die Bedienelemente sperren, die in der Liste <b>FUNKTIONSWAHL</b> ausgewählt sind.</li> </ul>
<b>FUNKTIONSWAHL</b>	Wählen Sie die gesperrten Bedienelemente, wenn <b>GEWÄHLTE FUNKTION</b> für <b>SPERRSTELLUNG</b> eingestellt ist.

 Die mit **GEWÄHLTE FUNKTION** ausgewählten Steuerungen können während der Aufnahme jederzeit gesperrt werden, indem Sie **MENU/OK** gedrückt halten. Um die Bedienelemente zu entsperren, halten Sie die Taste erneut gedrückt.

## ENERGIEVERWALTUNG

Einstellungen bezüglich des Stromverbrauchs.

Um auf die Energie-Einstellungen zuzugreifen, drücken Sie auf **MENU/OK**, wählen die Registerkarte **EINRICHTUNG** und wählen **POWER MANAGEMENT**.



### AUTOM. AUS

Legen Sie fest, wie lange es dauern soll, bis sich die Kamera automatisch ausschaltet, wenn keine Bedienvorgänge vorgenommen werden. Kürzere Zeiten verlängern die Betriebszeit des Akkus; wenn **AUS** gewählt wurde, muss die Kamera von Hand ausgeschaltet werden.

#### Optionen

5 MIN

2 MIN

1 MIN

30 SEK

15 SEK

AUS

### LEISTUNG

Die Wahl von **VERSTÄRK** steigert die Leistung der automatischen Scharfeinstellung und der Sucheranzeige.

Option	Beschreibung
<b>VERSTÄRK</b>	Steigert die Leistung der automatischen Scharfeinstellung und der Sucheranzeige der Kamera. Der Akku entlädt sich schneller, wenn <b>NORMAL</b> ausgewählt ist.
<b>NORMAL</b>	Wählen Sie dies für Standard-Fokus- und Sucher-Anzeigeleistung und längere Akkulaufzeit.
<b>ECO</b>	Leistung von Autofokus und Sucher begrenzen. Diese Option bietet eine bessere Akkulebensdauer als bei <b>NORMAL</b> .

## EVF/LCD-LEISTUNG-EINST.

Anpassen des Verhaltens von EVF und LCD-Monitor, wenn **VERSTÄRKUNG** unter **LEISTUNG** ausgewählt ist.

Option	Beschreibung
<b>EVF/LCD-RESTLICHT-PRIORITÄT</b>	Die Displayhelligkeit wird so angepasst, dass Motive in Schattenbereichen leichter zu sehen sind. Bewegungsunschärfe kann Geisterbilder verursachen.
<b>EVF/LCD-AUFLÖSUNGSPRIORITÄT</b>	Die Displayauflösung wird erhöht, um Details besser erkennen zu können.
<b>EVF-Priorität BILDRATE (100P)</b>	Die Bildwiederholfrequenz für den EVF wird erhöht, wodurch Bewegungen geglättet werden.
<b>EVF-PRIORITÄT BILDRATE (ENTSPRICHT 200P)</b>	Die Aktualisierungsrate für den EVF wird über den Wert von <b>EVF-Priorität BILDRATE (100P)</b> erhöht, wodurch die Bewegung noch weiter geglättet wird. Der EVF kann dunkler werden.

## AUTOMATISCH AUS (TEMPERATUR)

Falls ihre Temperatur über einen bestimmten Wert ansteigt, zeigt die Kamera zunächst eine Meldung an, und falls die Temperatur anschließend weiter ansteigt, stellt sie die Aufnahme automatisch ein und schaltet sich aus. Legen Sie die Temperatur fest, bei der sich die Kamera automatisch ausschaltet.

Option	Beschreibung
<b>STANDARD</b>	Die Kamera schaltet sich automatisch aus, wenn ihre Temperatur den <b>STANDARD</b> -Wert erreicht.
<b>HOCH</b>	Die Aufnahmen können fortgesetzt werden, auch wenn die Temperatur höher als der <b>STANDARD</b> -Wert liegt, wodurch die Zeit für die Aufnahme von Filmen und so weiter verlängert wird. Wenn die Kamera bei solch hohen Temperaturen längere Zeit berührt wird, kann dies zu Niedrigtemperatur-Verbrennungen führen, weshalb diese Option nur verwendet werden sollte, wenn die Kamera auf einem Stativ steht oder andere Maßnahmen ergriffen wurden, um die Kamera nicht längere Zeit berühren zu müssen.

## DATENSPEICHER-EINSTELLUNG

Einstellungen rund um die Speicherung.

Um auf die Datenspeicher-Einstellungen zuzugreifen, drücken Sie auf **MENU/OK**, wählen die Registerkarte **☒ (EINRICHTUNG)** und wählen **DATENSPEICH SETUP**.

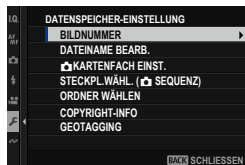

### BILDNUMMER

Neue Bilder werden in Bilddateien gespeichert, deren Dateinamen eine Dateinummer aus einer vierstelligen Zahl enthält; dabei wird jeweils die zuletzt verwendete Nummer um Eins erhöht.

Die Nummer wird bei der Bildanzeige wie abgebildet angezeigt. **BILDNUMMER** legt fest, ob die Nummerierung beim Einlegen einer neuen Speicherkarte oder beim Formatieren der aktuellen Karte auf 0001 zurückgesetzt wird.

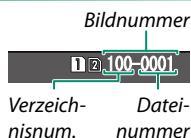

Option	Beschreibung
<b>KONT.</b>	Die Nummerierung wird ab der zuletzt verwendeten oder ab der ersten verfügbaren Dateinummer fortgesetzt, je nachdem, welche Nummer höher ist. Wählen Sie diese Option, um die Anzahl der Bilder mit gleichem Dateinamen möglichst gering zu halten.
<b>NEU</b>	Die Nummerierung wird auf 0001 zurückgesetzt, wenn die Speicherkarte formatiert wurde oder eine neue Karte eingelegt wird.

- Wenn die Bildnummer 999-9999 erreicht wird, wird der Auslöser deaktiviert. Schalten Sie die Kamera aus und setzen Sie eine formatierte Speicherkarte ein, bevor Sie die Aufnahme fortsetzen.
- Durch die Wahl von **☒ BENUTZER-EINSTELLUNG > RESET** wird die Option **BILDNUMMER** auf **KONT.** eingestellt, aber nicht die Dateinummer zurückgesetzt.
- Bildnummern von Bildern, die mit anderen Kameras aufgenommen wurden, können abweichen.

**DATEINAME BEARB.**

Beginn des Dateinamens (Präfix) ändern. sRGB-Bilder verwenden ein Präfix aus vier Buchstaben (standardmäßig „DSCF“), Adobe-RGB-Bilder ein Präfix aus drei Buchstaben („DSF“) mit einem vorangestellten Unterstrich.

Option	Standard-Präfix	Beispiel-Dateiname
sRGB	DSCF	ABCD0001
AdobeRGB	_DSF	_ABC0001

** KARTENFACH EINST.**

Die Rolle der Speicherkarte im zweiten Fach festlegen.

Option	Beschreibung
<b>SEQUENZIELL</b>	Die Karte im zweiten Fach wird nur verwendet, wenn die Karte im ersten Fach voll ist.
<b>SICHERUNG</b>	Jedes Bild wird auf beiden Karten gespeichert.
<b>SEPARAT</b>	RAW-Bilder werden auf der Karte im ersten Fach gespeichert und JPEG- bzw. HEIF-Bilder auf der Karte im zweiten Fach. Diese Option ist nur wirksam, wenn <b>FINE+RAW</b> oder <b>NORMAL+RAW</b> unter <b> BILDQUALITÄTS-EINSTELLUNG &gt; BILDQUALITÄT</b> ausgewählt ist.

**STECKPL.WÄHL. ( SEQUENZ)**

Wählen Sie die Karte, auf der zuerst aufgenommen wird, wenn ** KARTENFACH EINST.** auf **SEQUENZIELL** eingestellt ist.

Optionen	
STECKPLATZ 1	STECKPLATZ 2

## ORDNER WÄHLEN

Dient zum Anlegen von Ordnern und zur Wahl des Ordners, in dem die anschließend aufgenommenen Bilder gespeichert werden.

Option	Beschreibung
<b>ORDNER WÄHLEN</b>	Um den Ordner auszuwählen, in dem die anschließend aufgenommenen Bilder gespeichert werden sollen, drücken Sie die Auswahl Taste nach oben oder unten, markieren einen bestehenden Ordner und drücken <b>MENU/OK</b> .
<b>ORDNER ERSTELLEN</b>	Geben Sie einen aus fünf Zeichen bestehenden Ordnernamen ein, um einen neuen Ordner anzulegen, in dem die anschließend aufgenommenen Bilder gespeichert werden. Der neue Ordner wird mit dem nächsten Foto erstellt, das Sie aufnehmen, und die nachfolgenden Bilder werden in diesem Ordner gespeichert.

## COPYRIGHT-INFO

Copyright-Informationen können in Form von EXIF-Tags im Moment der Aufnahme an die Bilddateien angefügt werden. Änderungen an den mit dieser Funktion eingegebenen Copyright-Informationen kommen erst bei den Aufnahmen zur Geltung, die nach der Änderung gemacht werden.

Option	Beschreibung
<b>COPYRIGHT-INFO ANZ</b>	Die gegenwärtigen Copyright-Informationen ansehen.
<b>AUTORENINFO EINGEBEN</b>	Den Autorennamen eingeben.
<b>COPYRIGHT-INFO EINGEBEN</b>	Den Namen des Rechteinhabers eingeben.
<b>COPYRIGHT-INFO LÖSCHEN</b>	Die gegenwärtig eingegebenen Copyright-Informationen löschen. Diese Option ist nur für die darauffolgenden Aufnahmen wirksam; die mit den bereits existierenden Aufnahmen gespeicherten Copyright-Information sind davon nicht betroffen.

## GEOTAGGING

Wenn **AN** ausgewählt ist, werden die vom Smartphone heruntergeladenen Standortdaten während der Aufnahme in die Bilder eingebettet.

Optionen	
<b>AN</b>	<b>AUS</b>



# 10

**Schnellzugriff**

## Möglichkeiten für schnellen Zugriff

Sie können die Bedienelemente der Kamera an Ihre Vorlieben oder die jeweilige Situation anpassen.

Häufig benutzte Funktionen und Einstellungen lassen sich für den direkten Zugriff dem Q-Menü oder dem benutzerdefinierten „Mein Menü“ hinzufügen oder einer Funktionstaste oder Touch-Funktionsgeste zuordnen:

Verknüpfungsoption	Beschreibung	
„Mein Menü“	Fügen Sie häufig benutzte Menüpunkte diesem benutzerdefinierten Menü hinzu, welches sich durch Drücken auf <b>MENU/OK</b> und Wählen der Registerkarte  („MEIN MENÜ“) aufrufen lässt.	313
Das Schnellmenü	Das <b>Q</b> -Menü wird durch Drücken der <b>Q</b> -Taste angezeigt. Mit dem <b>Q</b> -Menü können Sie die Optionen häufig benutzter Menüpunkte ansehen oder ändern.	315
Funktionstasten	Benutzen Sie die Funktionstasten für den direkten Zugriff auf zuvor ausgewählte Funktionen.	321
Touch-Funktionsgesten	Verwenden Sie die Touch-Funktionsgesten ( <b>T-Fn1</b> , <b>T-Fn2</b> , <b>T-Fn3</b> und <b>T-Fn4</b> ) für direkten Zugriff auf die ausgewählten Funktionen.	326
Objektivfunktionstasten	Verwenden Sie die Funktionstasten am Objektiv (falls vorhanden) für den direkten Zugriff auf ausgewählte Funktionen.	329

## MEIN MENÜ

Greifen Sie auf ein personalisiertes benutzerdefiniertes Menü mit häufig verwendeten Optionen zu.

Zum Anzeigen von „Mein Menü“ drücken Sie in der Aufnahmeanzeige auf **MENU/OK** und wählen die Registerkarte **MY** (**MEIN MENÜ**).



Die Registerkarte **MY** ist nur verfügbar, wenn **MEIN MENÜ** bereits Elemente zugewiesen wurden.

## MEINE MENÜ-EINSTELLUNG

So werden die Menü-Einträge für **MY** (**MEIN MENÜ**) gewählt:

- 1 Wählen Sie im Einrichtungsmenü **BENUTZER-EINSTELLUNG** > **MEIN MENÜ-EINSTELLUNG** oder **MEIN MENÜ-EINSTELLUNG** aus.

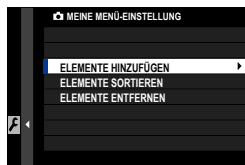

Wählen Sie zur Neuordnung der Elemente **ELEMENTE SORTIEREN**.  
Wählen Sie zum Löschen der Elemente **ELEMENTE ENTFERNEN**.

- 2 Drücken Sie die Auswahltaste nach oben oder unten, um **ELEMENTE HINZUFÜGEN** zu markieren, und drücken Sie **MENU/OK**. Optionen, die zu „Mein Menü“ hinzugefügt werden können, sind blau hervorgehoben.



Gegenwärtig in „Mein Menü“ vorhandene Elemente sind durch Häkchen gekennzeichnet.

- 3 Wählen Sie eine Position für den Punkt und drücken Sie auf **MENU/OK**. Der Punkt wird zu „Mein Menü“ hinzugefügt.



- 4 Drücken Sie **MENU/OK**, um zur Bearbeitungsanzeige zurückzukehren.
- 5 Wiederholen Sie die Schritte 3 und 4, bis alle gewünschten Elemente hinzugefügt wurden.



„Mein Menü“ kann bis zu 16 Elemente enthalten.

## Das Schnellmenü

Verwenden Sie das Schnellmenü für den schnellen Zugriff auf bestimmte Einstellungen. Drücken Sie die **Q**-Taste, um das Schnellmenü aufzurufen.

### Die Schnellmenü-Anzeige

Das Schnellmenü bietet verschiedene Optionen in den Foto- und Videomodi. Standardmäßig enthält es die folgenden Elemente:

#### Standbildfotografie

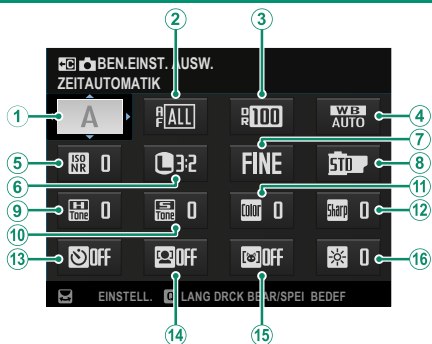

#### Standardvorgabe

①  BEN.EINST. AUSW.*	⑨ TON-LICHTER
② AF MODUS	⑩ TON-SCHATTEN
③ DYNAMIKBEREICH	⑪ FARBE
④ WEISSABGLEICH	⑫ SCHÄRFE
⑤ HOHE ISO-NR	⑬ SELBSTAUSLÖSER
⑥ BILDGRÖSSE	⑭  GES./AUGEN-ERKENN.-EINST.
⑦ BILDQUALITÄT	⑮ OBJEKTERKENNUNGSEINSTELLUNG
⑧ FILMSIMULATION	⑯ EVF/LCD HELLIGK.

\* Wenn unter BEN.EINST. AUSW. aktuell keine Individualkonfiguration ausgewählt ist, wird stattdessen der Aufnahmemodus angezeigt.

Das Schnellmenü zeigt die Optionen an, die derzeit für die Elemente ②–⑯ ausgewählt sind, die geändert werden können.

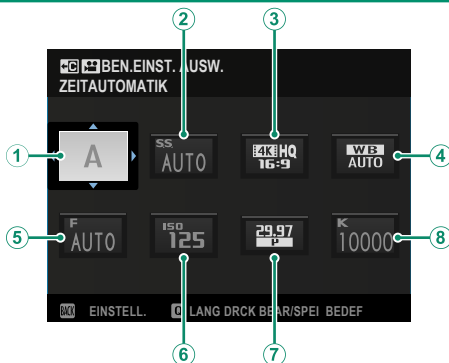

### Standardvorgabe

①  BEN.EINST. AUSW.*	⑤ BLENDE (FILM-OPTIMIERTE STEUERUNG )
② S.S. (FILMOPTIMIERTE STRG )	⑥ ISO (FILMOPTIMIERTE STRNG )
③ FILMMODUS-AUFLÖSUNG/ SEITENVERHÄLT	⑦ FILMMODUS-BILDRATE
④  WEISSABGLEICH	⑧ WB FARBTEMPERATUR (WENN AUSGEW)

\* Wenn unter BEN.EINST. AUSW. aktuell keine Individualkonfiguration ausgewählt ist, wird stattdessen der Aufnahmemodus angezeigt.

Das Schnellmenü zeigt die Optionen an, die derzeit für die Elemente ②–⑧ ausgewählt sind, die geändert werden können.

## Anzeigen und Ändern von Einstellungen

- 1 Drücken Sie auf **Q**, um das Schnellmenü beim Aufnehmen aufzurufen.

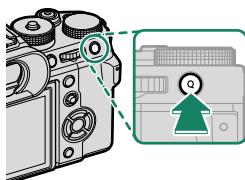

- 2 Benutzen Sie die Auswahltasten, um eine Einstellung zu markieren, und drehen Sie das hintere Einstellrad, um die Veränderungen vorzunehmen.

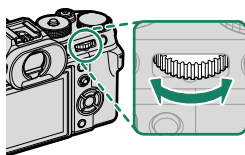

- Um zum Menü **MODIF/ENR REG PERSO** oder **MODIF/ENR REG PERSO** zu gelangen, halten Sie die **Q**-Taste gedrückt, während das Schnellmenü angezeigt wird.

- 3 Drücken Sie **Q** zum Verlassen des Schnellmenüs, wenn die Einstellungen abgeschlossen sind.

- Das Schnellmenü lässt sich auch per Touchscreen-Bedienung bearbeiten.
- Mit **TASTEN/RAD-EINSTELLUNG > FUNKTIONEN (Fn)** können Sie die normalerweise den Funktionstasten zugewiesenen Funktionen der **Q**-Taste zuweisen oder die Standardfunktion der **Q**-Taste einer Funktionstaste zuweisen (321).
- Um die **Q**-Taste (Schnellmenü) zu deaktivieren, wählen Sie **KEINE** für **TASTEN/RAD-EINSTELLUNG > FUNKTIONEN (Fn) > EINSTELLUNG Q-TASTE** aus.

## Bearbeiten des Schnellmenüs

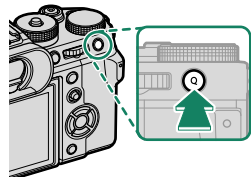

So legen Sie fest, welche Elemente im Schnellmenü angezeigt werden:

- 1 Drücken Sie im Aufnahmemodus die **Q**-Taste und halten Sie diese gedrückt.



 Die Kamera zeigt das Fotoschnellmenü während des Fotografierens und das Filmschnellmenü im Filmmodus an.

- 2 Das aktuelle Schnellmenü wird angezeigt; wählen Sie mit den Auswahltasten das Element aus, das Sie ändern möchten, und drücken Sie auf **MENU/OK**.
- 3 Markieren Sie den Punkt, den Sie ändern möchten, und drücken Sie auf **MENU/OK**.  
Die folgenden Punkte können dem Schnellmenü zugewiesen werden.

 Die Schnellmenüs können auch mit  **TASTEN/RAD-EINSTELLUNG** >  **SCHNELLMENÜ BEARB./SP.** oder  **SCHNELLMENÜ BEARB./SP.** bearbeitet werden.



## Verfügbare Menüpunkte (Standbildfotografie)











### Wählen Sie aus:

- BILDGRÖSSE
- BILDQUALITÄT
- FILMSIMULATION
- KÖRNUNGEFFEKT
- FARBE CHROME-EFFEKT
- FARBE CHROM FX BLAU
- HAUT-EFFEKT WEICH
- DYNAMIKBEREICH
- D-BEREICHPRIORITÄT
- WEISSABGLEICH
- WB FARBTEMPERATUR  
(WENN  AUSGEW)
- TON-LICHTER
- TON-SCHATTEN
- FARBE
- SCHÄRFE
- KLARHEIT
- HOHE ISO-NR
- AF MODUS
- AF-C BENUTZERDEF.EINST.
-  GES./AUGEN-ERKENN.-EINST.
- OBJEKTERKENNUNGSEINSTELLUNG
- MF-ASSISTENT
- TOUCHSCREEN-MODUS
- SELBSTAUSLÖSER
- AE-MESSUNG
- AUSLÖSERTYP
- FLIMMERREDUZIERUNG
- EINSTELLUNG BLITZFUNKTION
- BLITZKOMPENS.
- FILMMODUS-AUFLÖSUNG/  
SEITENVERHÄLT
- FILMMODUS-BILDRATE
- BITRATE
- HOCHGESCHWINDIGKEITSAUFNAHME
-  STABILISIERUNGS-MODUS
-  STABIMODUS VERSTÄRKUNG
- EINSTELL INTERNES/EXTERNERES MIKRO
- EVF/LCD HELLIGK.
- EVF/LCD-FARBE
- KEINE



Wählen Sie zum Deaktivieren der Funktionstaste **KEINE**.

## Verfügbare Menüpunkte (Videos)

- FILMSIMULATION
- DYNAMIKBEREICH
-  WEISSABGLEICH
-  WB FARBTEMPERATUR  
(WENN  AUSGEW)
- TON-LICHTER
- TON-SCHATTEN
- FARBE
- SCHÄRFE
- HOHE ISO-NR
-  GES./AUGEN-ERKENN.-EINST.
- OBJEKTERKENNUNGSEINSTELLUNG
- MF-ASSISTENT
- TOUCHSCREEN-MODUS
- AE-MESSUNG
- FILMMODUS-AUFLÖSUNG/  
SEITENVERHÄLT
- FILMMODUS-BILDRATE
- BITRATE
- HOCHGESCHWINDIGKEITSAUFNAHME
-  SELBSTAUSLÖSER
- VIDEO AF MODUS
- FILM-CROP
-  STABILISIERUNGS-MODUS
-  STABIMODUS VERSTÄRKUNG
- S.S. (FILMOPTIMIERTE STRG  
- BLENDE  
(FILM-OPTIMIERTE STEUERUNG  
- ISO (FILMOPTIMIERTE STRNG  
- EINSTELL INTERNES/EXTERNER MIKRO
- EVF/LCD HELLLIG.
- EVF/LCD-FARBE
- KEINE



Wählen Sie zum Deaktivieren der Funktionstaste **KEINE**.

## Funktionssteuerungen

Weisen Sie jeder Funktionstaste oder Touch-Funktionsgeste die Funktion für einen schnellen Zugriff auf die ausgewählte Funktion zu.

### Die Funktionstasten (Fn)

Belegen Sie die Funktionstasten jeweils für den schnellen Zugriff auf eine bestimmte Funktion.

### Standardmäßige Funktionstastenbelegung

Die standardmäßigen Zuweisungen:

#### Funktionstasten auf der Rückseite der Kamera

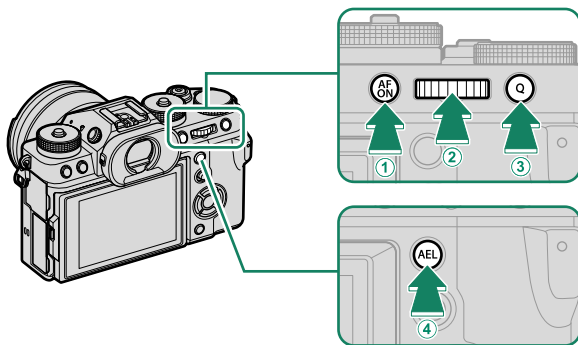

Funktionstasten	Standardvorgabe
① AFON-Taste	AF-EIN
② Mitte des hinteren Einstellrads	FOKUSKONTROLLE
③ Q-Taste (Schnellmenü)	SCHNELLMENÜ
④ AEL-Taste (Belichtungsspeicher)	NUR AE SPERRE

## Funktionstasten auf der Vorderseite der Kamera

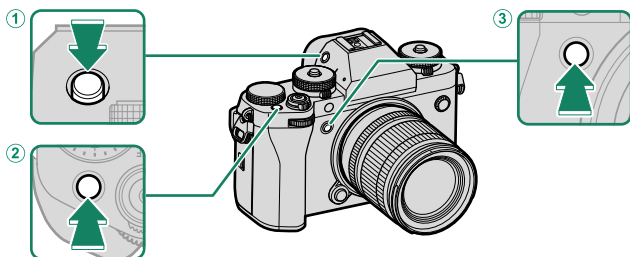

Funktionstasten	Standardvorgabe
① VIEW MODE-Taste	VIEW MODE-EINSTELLUNG
② Fn1-Taste	GESICHTSERK. EIN/AUS
③ Fn2-Taste	DRIVE-EINSTELLUNG

## Die Auswahltaste

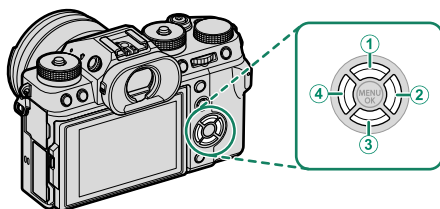



Funktionstasten	Standardvorgabe
① Fn3-Taste	AE-MESSUNG
② Fn5-Taste	WEISSABGLEICH
③ Fn6-Taste	LEISTUNG
④ Fn4-Taste	FILMSIMULATION

## Die Wirkung der Funktionstasten festlegen

Beim Gedrückthalten der Taste **DISP/BACK** wird ein Dialog angezeigt, in dem Sie die Funktionen auswählen können, die den Funktionstasten zugewiesen werden.

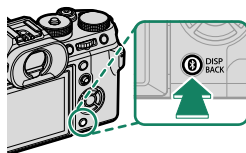
- 1 Halten Sie die Taste **DISP/BACK** gedrückt, bis ein Auswahlmenü mit Bedienelementen erscheint.



 Sie können Funktionen auch mit **TASTEN/RAD-EINSTELLUNG > FUNKTIONEN (Fn)** den Funktionstasten zuweisen.

- 2 Markieren Sie das gewünschte Bedienelement und drücken Sie auf **MENU/OK**.
- 3 Markieren Sie eine der folgenden Optionen und drücken Sie auf **MENU/OK**, um sie dem ausgewählten Bedienungselement zuzuordnen.

## Rollen, die den Funktionstasten zugewiesen werden können

Wählen Sie aus:

- BILDGRÖSSE
- BILDQUALITÄT
- RAW
- FILMSIMULATION
- KÖRNINGEFFEKT
- FARBE CHROME-EFFEKT
- FARBE CHROM FX BLAU
- HAUT-EFFEKT WEICH
- DYNAMIKBEREICH
- D-BEREICHPRIORITÄT
- WEISSABGLEICH
- KLARHEIT
- BEN.EINST. AUSW.
- BENDEF EINST 1 ABRUFEN
- FOKUSSIERBEREICH
- FOKUSKONTROLLE
- AF MODUS
- AF-C BENUTZERDEF.EINST.
- GESICHTSERK. EIN/AUS
- SCHALTER FÜR RECHTES/LINKES AUGE
- OBJEKTERKENNUNG EIN/AUS
- AF-BEREICHSBEGRENZER
- FOKUSPRÜFUNG-SPERRE
- DRIVE-EINSTELLUNG
- SPORT-SUCHER-MODUS
- PRE-AUFNAHME 
- SELBSTAUSLÖSER
- AE-MESSUNG
- AUSLÖSERTYP
- FLIMMERREDUZIERUNG
- EINSTELL. FLIMMERFREIE AUSLÖSEGESCHW.
- AUTOM. ISO-EINST.
- IS MODUS
- DIGITALE TELEKONV.
- MEHRFACHBELICHTUNG
- DRAHTLOS-KOMM.
- EINSTELLUNG BLITZFUNKTION
- TTL-SPERRE
- MODELLIERBLITZ
- AUSLÖSER VIDEO AUFNAHME
- HOCHGESCHWINDIGKEITSAUFNAHME
-  SELBSTAUSLÖSER
- FILM CROP
-  BS-MODUS-VERSTÄRKUNG
- ZEBRA-EINSTELLUNG
- EINSTELL INTERNES/EXTERNES MIKRO
- 4ch-AUDIOWIEDERGABE
- VIDEO-OPTIMIERTE STEUERUNG 
- VIEW MODE-EINSTELLUNG
- VORSCHAU SCHÄRFENTIEFE
- BEL.-VORSCHAU/WEISSABGLEICH MAN.
- NATÜRLICHE LIVEANSICHT
- HISTOGRAMM
- SCHALTER WASSERWAAGE
- MODUS GROSSE INDIKAT
- F-Log ANZEIGEHILFE
- STEUERRING ZOOM/FOKUS
- KONSTANTE ZOOM GESCHWIND.(T)
- KONSTANTE ZOOM GESCHWIND.(W)
- **MF** KONST. GESCHWIND.FOKUS (N)
- **MF** KONST. FOKUS GESCHWIND.(F)
- NUR AE SPERRE
- NUR AF SPERRE
- AE/AF SPERRE

- AF-EIN
- NUR AWB-SPERRE
- BLENDENEINSTELL.
- SPERRSTELLUNG
- LEISTUNG
- AUTOMATISCHE BILDÜBERTRAGUNG
- Bluetooth EIN/AUS
- SCHNELLMENÜ
- WIEDERGABE
- KEINE



- Den Auswahltasten lässt sich zur gleichen Zeit nicht mehr als eine Funktion zuordnen.
- Wählen Sie zum Deaktivieren der Funktionstaste **KEINE**.

## AF-EIN

Steuerungen, denen **AF-EIN** zugewiesen ist, können für die automatische Fokussierung verwendet werden.

## MODELLIERBLITZ

Ist **MODELLIERBLITZ** gewählt, wenn ein kompatibles Blitzgerät auf den Blitzgeräteschuh gesteckt ist, können Sie das Bedienelement drücken, um den Blitz testweise auszulösen. Dieses „Einstelllicht“ erlaubt das Beurteilen der Blitzwirkung, des Schattenwurfs etc.

## TTL-SPERRE

Ist **TTL-SPERRE** gewählt, können Sie das Bedienelement drücken, um die Blitzleistung entsprechend der für **BLITZ-EINSTELLUNG** > **TTL-LOCK Modus** (📖 181) gewählten Option zu speichern.

## BENDEF EINST 1 ABRUFEN

Steuerelemente, denen **BENDEF EINST 1 ABRUFEN** zugewiesen wurde, können gedrückt werden, um die für die Position **C1** (CUSTOM 1) gespeicherte Funktion vorübergehend wieder aufzurufen. Wenn Sie die Taste ein zweites Mal drücken, werden die vorigen Einstellungen wiederhergestellt.

## Touch-Funktionsgesten

Weisen Sie die Funktionen den Touch-Funktionsgesten (**T-Fn1**, **T-Fn2**, **T-Fn3** oder **T-Fn4**) zu, um schnell auf die ausgewählten Funktionen zuzugreifen.

 Berührungsfunktionsgesten sind standardmäßig deaktiviert. Um Berührungsfunktionsgesten zu aktivieren, wählen Sie **AN** für **TASTEN/RAD-EINSTELLUNG > TOUCHSCREEN-EINSTELLUNG > T-Fn TOUCH-FUNKTION**.

### Standardmäßige Touch-Funktionsgestenbelegung

Die Standardzuweisungen für die verschiedenen Gesten sind wie folgt:

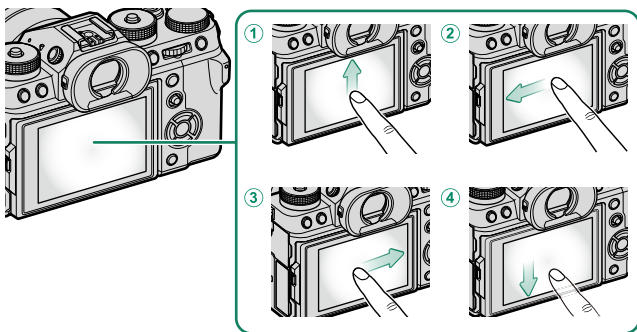

Touch-Funktionsgesten	Standardvorgabe
① T-Fn1 (nach oben wischen)	HISTOGRAMM
② T-Fn2 (nach links wischen)	VORSCHAU SCHÄRFENTIEFE
③ T-Fn3 (nach rechts wischen)	MODUS GROSSE INDIKAT
④ T-Fn4 (nach unten wischen)	SCHALTER WASSERWAAGE



## Zuordnen von Funktionen zu den Touch-Funktionsgesten

Beim Gedrückthalten der Taste **DISP/BACK** wird ein Dialog angezeigt, in dem Sie die Funktionen auswählen können, die den Touch-Funktionsgesten zugewiesen werden.

- 1 Halten Sie die Taste **DISP/BACK** gedrückt, bis ein Auswahlmenü mit Bedienelementen erscheint.

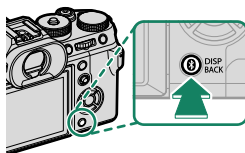

Die Tastenzuweisungen lassen sich auch mithilfe von **TASTEN/RAD-EINSTELLUNG > FUNKTIONEN (Fn)** ausführen.

- 2 Markieren Sie eine Touch-Funktionsgeste und drücken Sie **MENU/OK**.
- 3 Markieren Sie eine der folgenden Optionen und drücken Sie auf **MENU/OK**, um sie dem ausgewählten Bedienungselement zuzuordnen.

## Funktionen, die den Touch-Funktionsgesten zugewiesen werden können

Wählen Sie aus:

- BILDGRÖSSE
- BILDQUALITÄT
- RAW
- FILMSIMULATION
- KÖRNUNGSEFFEKT
- FARBE CHROME-EFFEKT
- FARBE CHROM FX BLAU
- HAUT-EFFEKT WEICH
- DYNAMIKBEREICH
- D-BEREICHPRIORITÄT
- WEISSABGLEICH
- KLARHEIT
- BEN.EINST. AUSW.
- BENDEF EINST 1 ABRUFEN
- FOKUSSIERBEREICH
- FOKUSKONTROLLE
- AF MODUS
- AF-C BENUTZERDEF.EINST.
- GESICHTSERK. EIN/AUS
- SCHALTER FÜR RECHTES/LINKES AUGE
- OBJEKTERKENNUNG EIN/AUS
- AF-BEREICHSBEGRENZER
- FOKUSPRÜFUNG-SPERRE
- DRIVE-EINSTELLUNG
- SPORT-SUCHER-MODUS
- PRE-AUFNAHME 
- SELBSTAUSLÖSER
- AE-MESSUNG
- AUSLÖSERTYP
- FLIMMERREDUZIERUNG
- EINSTELL. FLIMMERFREIE AUSLÖSEGESCHW.
- AUTOM. ISO-EINST.
- IS MODUS
- DIGITALE TELEKONV.
- MEHRFACHBELICHTUNG
- DRAHTLOS-KOMM.
- EINSTELLUNG BLITZFUNKTION
- TTL-SPERRE
- MODELLIERBLITZ
- HOCHGESCHWINDIGKEITSAUFNAHME
-  SELBSTAUSLÖSER
- FILM CROP
-  BS-MODUS-VERSTÄRKUNG
- ZEBRA-EINSTELLUNG
- EINSTELL INTERNES/EXTERNES MIKRO
- 4ch-AUDIOWIEDERGABE
- VIDEO-OPTIMIERTE STEUERUNG 
- VIEW MODE-EINSTELLUNG
- VORSCHAU SCHÄRFENTIEFE
- BEL.-VORSCHAU/WEISSABGLEICH MAN.
- NATÜRLICHE LIVEANSICHT
- HISTOGRAMM
- SCHALTER WASSERWAAGE
- MODUS GROSSE INDIKAT
- F-Log ANZEIGEHILFE
- STEUERRING ZOOM/FOKUS
- BLENDENEINSTELL.
- SPERRSTELLUNG
- LEISTUNG
- AUTOMATISCHE BILDÜBERTRAGUNG
- Bluetooth EIN/AUS
- SCHNELLMENÜ
- WIEDERGABE
- KEINE

 Um die Touch-Funktionsgesten zu deaktivieren, wählen Sie **KEINE** aus.

## Objektivfunktionstasten

Wählen Sie die Funktionen der Funktionstasten am Objektiv (falls verfügbar).

### Standardeinstellungen der Objektivfunktionstasten

Die standardmäßigen Zuweisungen:

 Für Illustrationszwecke wird hier das Objektiv XF18-120mmF4 LM PZ WR verwendet.

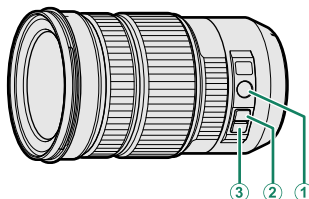

Objektivfunktionstaste	Standardvorgabe
① Z/F	STEUERRING ZOOM/FOKUS
② L-Fn1 (Zoomwippe beim Drücken nach oben)	KONSTANTE ZOOM GESCHWIND.(T)
③ L-Fn2 (Zoomwippe beim Drücken nach unten)	KONSTANTE ZOOM GESCHWIND.(W)

## Zuordnen von Funktionen zu den Objektivfunktionstasten

Die den Objektivfunktionstasten zugewiesenen Funktionen können mithilfe der Option  **TASTEN/RAD-EINSTELLUNG > EINSTELLUNG MOTOR ZOOMOBJEKTIV FUNKT.(Fn)** im Einrichtungs­menü ausgewählt werden.

- BILDGRÖSSE
- BILDQUALITÄT
- RAW
- FILMSIMULATION
- KÖRNUNGSEFFEKT
- FARBE CHROME-EFFEKT
- FARBE CHROM FX BLAU
- HAUT-EFFEKT WEICH
- DYNAMIKBEREICH
- D-BEREICHPRIORITÄT
- WEISSABGLEICH
- KLARHEIT
- BEN.EINST. AUSW.
- BENDEF EINST 1 ABRUFEN
- FOKUSSIERBEREICH
- FOKUSKONTROLLE
- AF MODUS
- AF-C BENUTZERDEF.EINST.
- GESICHTSERK. EIN/AUS
- SCHALTER FÜR RECHTES/LINKES AUGE
- OBJEKTERKENNUNG EIN/AUS
- AF-BEREICHSBEGRENZER
- FOKUSPRÜFUNG-SPERRE
- DRIVE-EINSTELLUNG
- SPORT-SUCHER-MODUS
- PRE-AUFNAHME 
- SELBSTAUSLÖSER
- AE-MESSUNG
- AUSLÖSERTYP
- FLIMMERREDUZIERUNG
- EINSTELL. FLIMMERFREIE AUSLÖSEGESCHW.
- AUTOM. ISO-EINST.
- IS MODUS
- DIGITALE TELEKONV.
- MEHRFACHBELICHTUNG
- DRAHTLOS-KOMM.
- EINSTELLUNG BLITZFUNKTION
- TTL-SPERRE
- MODELLIERBLITZ
- AUSLÖSER VIDEO AUFNAHME
- HOCHGESCHWINDIGKEITSAUFNAHME
-  SELBSTAUSLÖSER
- FILM CROP
-  BS-MODUS-VERSTÄRKUNG
- ZEBRA-EINSTELLUNG
- EINSTELL INTERNES/EXTERNES MIKRO
- 4ch-AUDIOWIEDERGABE
- VIDEO-OPTIMIERTE STEUERUNG 
- VIEW MODE-EINSTELLUNG
- VORSCHAU SCHÄRFENTIEFE
- BEL.-VORSCHAU/WEISSABGLEICH MAN.
- NATÜRLICHE LIVEANSICHT
- HISTOGRAMM
- SCHALTER WASSERWAAGE
- MODUS GROSSE INDIKAT
- F-Log ANZEIGEHILFE
- STEUERRING ZOOM/FOKUS
- KONSTANTE ZOOM GESCHWIND.(T)
- KONSTANTE ZOOM GESCHWIND.(W)
-  KONST. GESCHWIND.FOKUS (N)
-  KONST. FOKUS GESCHWIND.(F)
- NUR AE SPERRE

- NUR AF SPERRE
- AE/AF SPERRE
- AF-EIN
- NUR AWB-SPERRE
- BLENDEEINSTELL.
- SPERRSTELLUNG
- LEISTUNG
- AUTOMATISCHE BILDÜBERTRAGUNG
- Bluetooth EIN/AUS
- SCHNELLMENÜ
- WIEDERGABE
- KEINE



- Wählen Sie zum Deaktivieren der Funktionstaste **KEINE**.
- Die ausgewählte Funktionssperre steht nicht zur Verfügung, wenn **KONSTANTE ZOOM GESCHWIND.(T)** oder **KONSTANTE ZOOM GESCHWIND.(W)** einer Funktionstaste des Objektivs zugewiesen ist (📖 305).



# Systemperipherie und optionales Zubehör

11

## Objektive

An der Kamera können Objektive für das FUJIFILM X-Bajonett verwendet werden.

### Teile des Objektivs

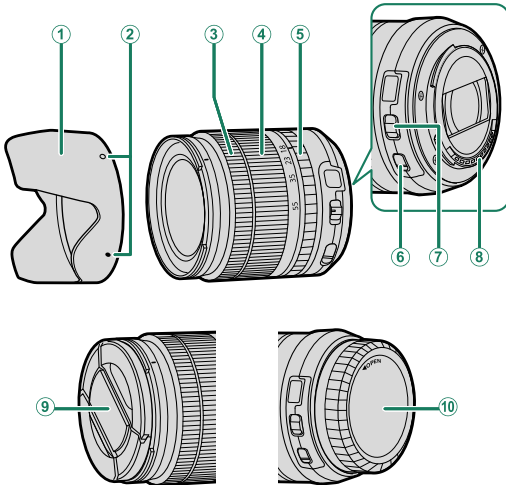

① Gegenlichtblende

② Markierungen für das Anbringen

③ Scharfstellung

④ Zoomring

⑤ Blendenring

⑥ OIS-Schalter (Bildstabilisator)

⑦ Schalter für Blendenmodus

⑧ Signalkontakte des Objektivs

⑨ Vorderer Objektivdeckel

⑩ Hinterer Objektivdeckel



Für Illustrationszwecke wird hier das Objektiv XF18-55mmF2.8-4 R LM OIS verwendet.



## Objektiv reinigen

- Entfernen Sie Staub mit einem Blasebalg, wischen Sie dann vorsichtig mit einem weichen, trockenen Tuch. Hartnäckige Flecken können durch sanftes Abwischen mit Fujifilm-Objektivreinigungspapier entfernt werden, auf das zuvor etwas Objektivreinigungsflüssigkeit aufgebracht wurde.
- Bringen Sie den vorderen und hinteren Objektivdeckel an, wenn das Objektiv nicht benutzt wird.

## Abnehmen der Objektivdeckel

Entfernen Sie die Objektivdeckel wie in der Abbildung gezeigt.

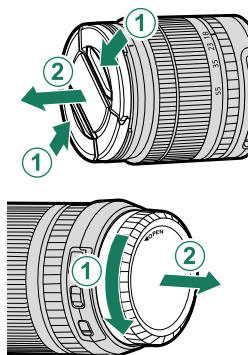

⚠ Die Objektivdeckel können sich von den Abbildungen unterscheiden.

## Anbringen der Gegenlichtblende

Die aufgesetzte Gegenlichtblende verringert den Einfall von seitlichem Streulicht und schützt die Frontlinse.

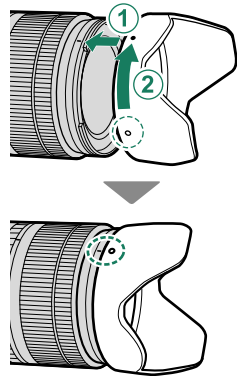

## Objektive mit Blendenring

Sie können die Blende für die Belichtungsmodi **A** und **M** wählen, indem Sie den Blendenring von **A** wegdrehen.

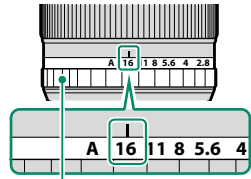

Blendenring

- Wenn **AN** unter **FILM-OPTIMIERTE STEUERUNG**  ausgewählt ist, wird der Blendenring deaktiviert.
- Wenn **BEFEHL** unter **TASTEN/RAD-EINSTELLUNG > BLENDENRING-EINSTELLUNG(A)** ausgewählt ist und der Blendenring auf **A** eingestellt ist, kann die Blende mit den Einstellrädern festgelegt werden.

### Schalter für Blendenmodus

Falls das Objektiv einen Schalter für den Blendenmodus hat, können Sie die Blende manuell einstellen, indem Sie den Schalter auf  schieben und am Blendenring drehen.

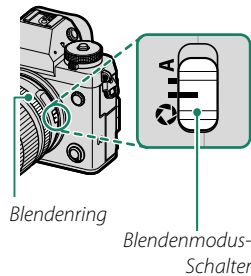

Blendenring

Blendenmodus-Schalter

## Objektive ohne Blendenring

Die Art der Blendeneinstellung kann mithilfe von **TASTEN/RAD-EINSTELLUNG** > **BLENDENEINSTELL.** ausgewählt werden. Wenn eine andere Option als **AUTO** gewählt ist, lässt sich die Blende mit dem vorderen Einstellrad einstellen.

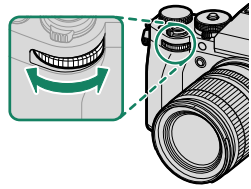

Die Blendeneinstellung ist standardmäßig dem vorderen Einstellrad zugewiesen, kann aber mit **TASTEN/RAD-EINSTELLUNG** > **BEDIENRAD-EINST.** dem hinteren Einstellrad zugeordnet werden.

## Objektive mit OIS-Schalter (Bildstabilisator)

Wenn das Objektiv einen optischen Bildstabilisator (O.I.S.) besitzt, kann der Bildstabilisatormodus in den Kameramenüs gewählt werden. Schieben Sie den OIS-Schalter auf **ON**, um den Bildstabilisator zu aktivieren.

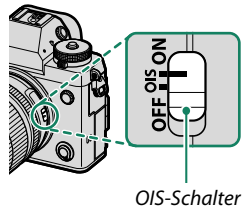

## Objektive mit manueller Scharfeinstellung

Für die automatische Scharfeinstellung (Autofokus) den Scharfstellingring nach vorne schieben.

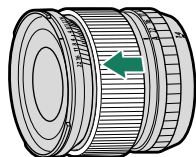

Für die manuelle Scharfeinstellung den Scharfstellingring nach hinten schieben, drehen und dabei die Wirkung auf dem Kamera-Display beobachten. Die Skalen für Entfernung und Schärfentiefe können bei der manuellen Scharfeinstellung hilfreich sein.

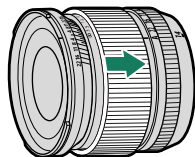

⚠ Beachten Sie, dass die manuelle Scharfeinstellung nicht in allen Aufnahme Modi verfügbar ist.

### Die Schärfentiefeskala

Die Schärfentiefeskala gibt für verschiedene Blendenwerte den ungefähren Schärfentiefebereich an (die Zone vor und hinter der eingestellten Entfernung, die ausreichend scharf erscheint). Die Skala basiert auf dem Aufnahmeformat.

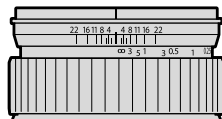

## Objektive mit elektrischem Zoom

Die Zoomeinstellung kann bei elektrisch angetriebenen Zoomobjektiven mit dem Zoom-/Fokussteuerring, der Zoomtaste oder dem Zoomring vorgenommen werden.

! Die Einstellung des Zooms mit dem Zoomring, während das Objektiv nass ist, erhöht die Wahrscheinlichkeit, dass Wasser ins Innere des Objektivs gerät. Wischen Sie jegliches Wasser vom Objektiv ab, bevor Sie den Zoom einstellen.

☞ Zur Veranschaulichung wird hier das Objektiv XF18-120mmF4 LM PZ WR verwendet.

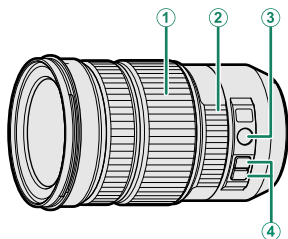

Bedienelement	Beschreibung
① Zoomring	Drehen Sie den Zoomring, um manuell zu vergrößern oder zu verkleinern.
② Zoom/Fokus-Einstellung	Drehen Sie den Zoom/Fokus-Einstellung, um mit dem elektrischen Zoom zu vergrößern oder zu verkleinern. Die Zoomgeschwindigkeit ist proportional zur Geschwindigkeit, mit der der Ring gedreht wird.
③ Z/F (Zoom/Fokus)-Taste	Umschalten der Funktion des Zoom-/Fokussteuerrings von Fokus auf Zoom oder <i>umgekehrt</i> .
④ Zoom-Tasten	Drücken Sie eine Zoomtaste, um mit dem elektrischen Zoom gleichmäßig zu vergrößern oder zu verkleinern. Der Zoom endet, wenn die Taste ein zweites Mal gedrückt wird.

- ☞ • Der Taste **Z/F** und den Zoomtasten können mit **TASTEN/RAD-EINSTELLUNG > EINSTELLUNG MOTOR ZOOMOBJEKTIV FUNKT.(Fn)** andere Funktionen zugewiesen werden.
- Die Geschwindigkeit der Zoomeinstellung mit den Zoomtasten kann mit **TASTEN/RAD-EINSTELLUNG > OBJEKTIV EINSTELLUNG ZOOM/FOKUS** ausgewählt werden.

## Externe Blitzgeräte

Verwenden Sie für Blitzaufnahmen optionale externe Blitzgeräte. Einige Blitzgeräte unterstützen die Kurzzeit-Synchronisation (FP) und können daher mit kürzeren Verschlusszeiten als die Blitzsynchronisationszeit benutzt werden. Wieder andere können als Master mittels Lichtsignalen andere Blitzgeräte drahtlos fernsteuern.

 Unter Umständen lassen sich keine Testblitze zünden, zum Beispiel wenn ein Setupmenü auf der Kamera angezeigt wird.

### Rote-Augen-Korrektur

Die Rote-Augen-Korrektur ist verfügbar, wenn **BLITZ** unter **BLITZ-EINSTELLUNG > ROTE-AUGEN-KORR.** ausgewählt ist. Die Rote-Augen-Korrektur minimiert den „Rote-Augen-Effekt“, der dadurch entsteht, dass das Blitzlicht von der Netzhaut der fotografierten Person reflektiert wird.

### Blitzsynchronisationszeit

Der Blitz wird bei Belichtungszeiten von  $\frac{1}{250}$  s oder länger mit dem Verschluss synchronisiert.

### Optionale Blitzgeräte von Fujifilm

An der Kamera können auch die als Zubehör erhältlichen Fujifilm Aufsteckblitzgeräte verwendet werden.

### Blitzgeräte von Drittanbietern

Verwenden Sie keine Blitzgeräte von Fremdherstellern, die den Kamerablitzschuh Spannungen von über 300 V aussetzen.

## Blitzeinstellungen

- 1 Verbinden Sie das Blitzgerät mit der Kamera.
- 2 Wählen Sie im Aufnahme-  
modus auf der Registerkarte **⚡ (BLITZ-EINSTELLUNG)** die Option **EINSTELLUNG BLITZFUNKTION**. Die angebotenen Optionen hängen vom Blitzgerät ab.

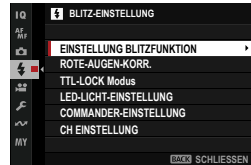

Menü	Beschreibung	
<b>EF-X8</b>	Wird angezeigt, wenn ein optionales Blitzgerät EF-X8 aufgesteckt und hochgeklappt ist.	343
<b>SYNC-ANSCHLUSS</b>	Einstellungen für am Synchronanschluss angeschlossene Blitzgeräte. <b>SYNC-ANSCHLUSS</b> wird angezeigt, wenn das EF-X8 zugeklappt ist, sowie wenn kein Blitzgerät (oder ein inkompatibles Blitzgerät) auf dem Blitzschuh angebracht ist.	345
<b>BLITZ SCHUHHALTERUNG</b>	Wird angezeigt, wenn ein anderes optionales Blitzgerät als das EF-X8 aufgesteckt und eingeschaltet ist.	346
<b>COMMANDER (OPTISCH)</b>	Erscheint, wenn das angeschlossene und eingeschaltete optionale Blitzgerät bei der drahtlosen optischen Blitzfernsteuerung von Fujifilm als Master arbeitet.	349

- 3 Markieren Sie die Einstelloptionen mit den Auswahltasten und drehen Sie das hintere Einstellrad, um die markierte Einstellung zu ändern.

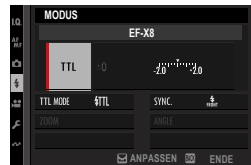

- 4 Drücken Sie **DISP/BACK**, damit die Änderungen wirksam werden.



## EF-X8

Die folgenden Einstellungen stehen zur Verfügung, wenn ein optionales Aufsteckblitzgerät EF-X8 montiert ist.

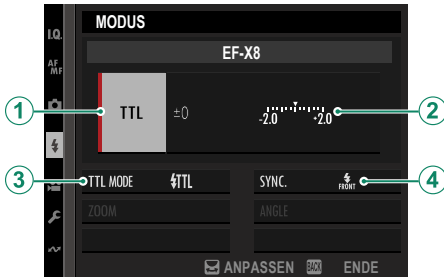



Einstellung	Beschreibung
<p>① Blitzsteuerung</p>	<p>Wählen Sie aus den nachstehenden Optionen:</p> <ul style="list-style-type: none"> <li>• <b>TTL</b>: TTL-Modus. Sie können eine Blitzbelichtungskorrektur (②) und einen Blitzmodus (③) wählen.</li> <li>• <b>M</b>: Das Blitzgerät zündet mit der gewählten Stärke (②), unabhängig von Objekthelligkeit und Kameraeinstellungen. Die Blitzstärke wird als Bruchteil der vollen Leistung von 1/4 bis 1/64 angegeben. Bei niedrigen Werten wird das gewünschte Resultat eventuell nicht erreicht, weil die Grenzen des Blitzsteuerungssystems überschritten werden; machen Sie Testaufnahmen und prüfen Sie diese.</li> <li>• <b>☑ (COMMANDER)</b>: Das Blitzgerät steuert ferngesteuerte Blitzgeräte, z. B. als Teil eines Studio-Blitzsystems.</li> <li>• <b>☑ OFF (AUS)</b>: Das EF-X8 zündet nicht. Blitzgeräte am Synchronanschluss zünden weiterhin beim Auslöserdrücken, können aber durch Zuklappen des EF-X8 und Abschalten der Geräte im Blitzeinstellungsmenü deaktiviert werden.</li> </ul>
<p>② Blitzkorrektur/ Leistung</p>	<p>Blitzleistung einstellen. Die verfügbaren Optionen richten sich nach der Blitzsteuerung (①).</p>

Einstellung	Beschreibung
<p>③ Blitzmodus (TTL)</p>	<p>Wählen Sie einen Blitzmodus für die TTL-Blitzsteuerung. Die verfügbaren Optionen hängen vom gewählten Aufnahmemodus (<b>P</b>, <b>S</b>, <b>A</b> oder <b>M</b>) ab.</p> <ul style="list-style-type: none"> <li>• <b>☑TTL (AUTOBLITZ)</b>: Der Blitz zündet nur bei Bedarf; die Blitzleistung richtet sich nach der Motivhelligkeit. Erscheint das Symbol  bei halb eingedrücktem Auslöser, wird das Blitzgerät beim Auslösen der Aufnahme zünden.</li> <li>• <b>☑TTL (STANDARD)</b>: Der Blitz zündet bei jeder Aufnahme (soweit möglich); die Blitzleistung richtet sich nach der Motivhelligkeit. Das Blitzgerät zündet nicht, wenn es beim Auslösen noch nicht vollständig aufgeladen ist.</li> <li>• <b>☑TTL SLOW (SLANGSAME SYNC.)</b>: Kombination aus Blitzlicht und langen Verschlusszeiten, z. B. für Porträtaufnahmen vor einem nächtlichen Hintergrund. Das Blitzgerät zündet nicht, wenn es beim Auslösen noch nicht vollständig aufgeladen ist.</li> </ul>
<p>④ Synchronisation</p>	<p>Wählen Sie, ob der Blitz sofort nach Öffnen des Verschlusses zündet (/<b>1.VORHANG</b>) oder direkt vor dem Schließen des Verschlusses (/<b>2.VORHANG</b>). Für normale Blitzaufnahmen wird <b>1.VORHANG</b> empfohlen.</p>

## SYNC-ANSCHLUSS

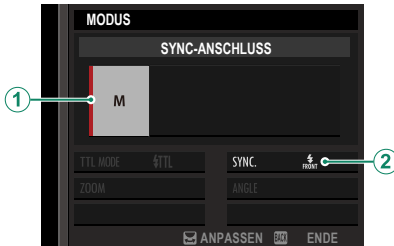
Die folgenden Einstellungen stehen zur Verfügung, wenn kein kompatibles Blitzgerät angeschlossen ist, oder wenn ein Blitzgerät mit dem Synchronanschluss verbunden ist oder wenn es nur den X-Kontakt des Blitzschuhs benutzt.



Einstellung	Beschreibung
① Blitzsteuerung	<p>Wählen Sie aus den nachstehenden Optionen:</p> <ul style="list-style-type: none"> <li>• <b>M:</b> Im Moment der Aufnahme gibt der X-Kontakt des Blitzschuhs (Hot shoe) ein Zündsignal ab. Wählen Sie eine längere Verschlusszeit als die Blitzsynchronzeit; eventuell sind noch längere Zeiten nötig, falls das Blitzgerät eine lange Leuchtdauer oder eine lange Reaktionszeit hat.</li> <li>• <b>OFF (AUS):</b> Das Zündsignal ist deaktiviert.</li> </ul>
② Synchronisation	<p>Wählen Sie, ob der Blitz sofort nach Öffnen des Verschlusses zündet ( <b>FRONT/1.VORHANG</b>) oder direkt vor dem Schließen des Verschlusses ( <b>REAR/2.VORHANG</b>). Für normale Blitzaufnahmen wird <b>1.VORHANG</b> empfohlen.</p>

### Der Synchronanschluss

Der Synchronanschluss dient zum Anschließen von Blitzgeräten, die sich nur per Synchronkabel mit der Kamera verbinden lassen.

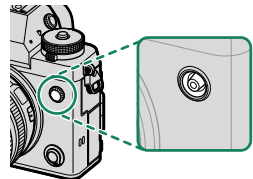

## BLITZ SCHUHHALTERUNG

Die folgenden Einstellungen stehen zur Verfügung, wenn ein optionales Blitzgerät auf den Blitzgeräteschuh gesteckt und eingeschaltet ist.

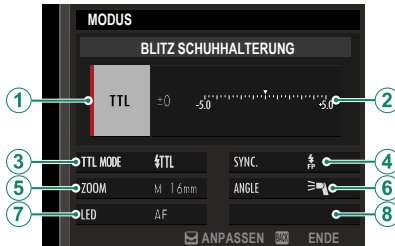

Einstellung	Beschreibung
<p>① Blitzsteuerung</p>	<p>Die für das Blitzgerät gewählte Blitzsteuerungsfunktion. In manchen Fällen kann diese von der Kamera aus eingestellt werden; die verfügbaren Optionen hängen vom Blitzgerät ab.</p> <ul style="list-style-type: none"> <li>• <b>TTL</b>: TTL-Modus. Sie können eine Blitzbelichtungskorrektur (②) wählen.</li> <li>• <b>M</b>: Das Blitzgerät zündet mit der gewählten Stärke, unabhängig von Objekthelligkeit und Kameraeinstellungen. Die Blitzleistung kann in manchen Fällen von der Kamera aus gewählt werden (②).</li> <li>• <b>MULTI</b>: Stroboskopblitz. Kompatible Aufsteck-Blitzgeräte zünden mehrfach bei jeder Aufnahme.</li> <li>• <b>OFF (AUS)</b>: Das Blitzgerät zündet nicht. Manche Blitzgeräte lassen sich von der Kamera aus abschalten.</li> </ul>

Einstellung	Beschreibung
<p>② Blitzkorrektur/ Leistung</p>	<p>Die verfügbaren Optionen richten sich nach der Blitzsteuerung.</p> <ul style="list-style-type: none"> <li>• <b>TTL:</b> Sie können eine Blitzbelichtungskorrektur wählen (möglicherweise ist nicht der volle Korrekturwert wirksam, wenn die Grenzen des Blitzsteuerungssystems überschritten werden). Im Falle der Blitzgeräte EF-X20, EF-20 und EF-42 wird der gewählte Wert zu dem mit dem Blitzgerät gewählten Wert addiert.</li> <li>• <b>M/MULTI:</b> Sie können die Blitzleistung einstellen (nur kompatible Blitzgeräte). Wählen Sie aus den Werten, die als Bruchteil der vollen Leistung angegeben werden, von <math>\frac{1}{4}</math> (Modus <b>M</b>) oder <math>\frac{1}{4}</math> (<b>MULTI</b>) bis <math>\frac{1}{512}</math> in Schritten entsprechend <math>\frac{1}{3}</math> EV. Bei geringer Blitzleistung wird das gewünschte Resultat eventuell nicht erreicht, weil die Grenzen des Blitzsteuerungssystems überschritten werden; machen Sie Testaufnahmen und prüfen Sie diese.</li> </ul>
<p>③ Blitzmodus (TTL)</p>	<p>Wählen Sie einen Blitzmodus für die TTL-Blitzsteuerung. Die verfügbaren Optionen hängen vom gewählten Aufnahmemodus (<b>P</b>, <b>S</b>, <b>A</b> oder <b>M</b>) ab.</p> <ul style="list-style-type: none"> <li>• <b> (AUTOBLITZ):</b> Der Blitz zündet nur bei Bedarf; die Blitzleistung richtet sich nach der Motivhelligkeit. Erscheint das Symbol  bei halb eingedrücktem Auslöser, wird das Blitzgerät beim Auslösen der Aufnahme zünden.</li> <li>• <b> (STANDARD):</b> Der Blitz zündet bei jeder Aufnahme (soweit möglich); die Blitzleistung richtet sich nach der Motivhelligkeit. Das Blitzgerät zündet nicht, wenn es beim Auslösen noch nicht vollständig aufgeladen ist.</li> <li>• <b> (SLANGSAME SYNC):</b> Kombination aus Blitzlicht und langen Verschlusszeiten, z. B. für Porträtaufnahmen vor einem nächtlichen Hintergrund. Das Blitzgerät zündet nicht, wenn es beim Auslösen noch nicht vollständig aufgeladen ist.</li> </ul>

Einstellung	Beschreibung
④ Synchronisation	<p>Zeitpunkt der Blitzzündung steuern.</p> <ul style="list-style-type: none"> <li>•  <b>(1.VORHANG)</b>: Der Blitz zündet sofort nach Öffnen des Verschlusses (Normalfall).</li> <li>•  <b>(2.VORHANG)</b>: Der Blitz zündet direkt vor dem Schließen des Verschlusses.</li> <li>•  <b>(AUTO FP(HSS))</b>: Kurzzeit-Synchronisation (nur kompatible Blitzgeräte). Wenn die Verschlusszeit kürzer als die Blitzsynchronzeit ist, schaltet die Kamera automatisch auf Kurzzeit-Synchronisation (1. Vorhang). Ist <b>MULTI</b> als Blitzsteuerung gewählt, arbeitet die Synchronisation wie bei <b>1.VORHANG</b>.</li> </ul>
⑤ Zoom	<p>Die Einstellung des Leuchtwinkels (der Blitzausleuchtung) bei Blitzgeräten mit Zoomreflektor. Manche Blitzgeräte erlauben das Einstellen von der Kamera aus. Ist <b>AUTO</b> gewählt, wird der Zoomreflektor automatisch passend zur Objektivbrennweite (dem Bildwinkel) verstellt.</p>
⑥ Ausleuchtung	<p>Unterstützt das Blitzgerät diese Funktion, können Sie wählen zwischen:</p> <ul style="list-style-type: none"> <li>•  <b>(PRIORITÄT BLITZLEISTUNG)</b>: Die Reichweite wird durch leichtes Verkleinern des Leuchtwinkels erhöht.</li> <li>•  <b>(STANDARD)</b>: Leuchtwinkel entspricht Bildwinkel.</li> <li>•  <b>(PRIORITÄT GLEICHM. ABD.)</b>: Etwas vergrößerter Leuchtwinkel für gleichmäßigere Ausleuchtung.</li> </ul>
⑦ LED-Licht	<p>Wählen Sie, ob und wie das eingebaute LED-Videolicht (nur kompatible Blitzgeräte) beim Fotografieren eingesetzt wird: zum Erzeugen von Lichtreflexen in den Augen (/<b>SPITZLICHT</b>), als AF-Hilfslicht (<b>AF/AF-HILFE</b>) oder für beides (/<b>AF-HILFE+SPITZLICHT</b>). Wählen Sie <b>OFF</b>, um das LED-Licht bei Fotoaufnahmen abzuschalten.</p>
⑦ Anzahl der Blitze *	<p>Wählen Sie die Anzahl der Stroboskop-Blitze, die im Modus <b>MULTI</b> pro Aufnahme gezündet werden.</p>
⑧ Frequenz *	<p>Wählen Sie die Frequenz, mit der das Blitzgerät im Modus <b>MULTI</b> zündet.</p>

\* Die vollen Werte werden möglicherweise nicht erreicht, wenn die Grenzen des Blitzsteuerungssystems überschritten werden.

## COMMANDER(OPTISCH)

Die Optionen werden angezeigt, wenn das Blitzgerät gegenwärtig als Master für die drahtlose optische Blitzfernsteuerung von Fujifilm arbeitet.

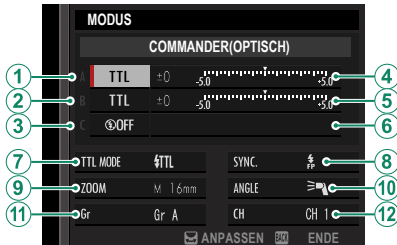

Die drahtlose optische Blitzfernsteuerung von Fujifilm bietet die Auswahl aus vier Kanälen (Kanäle 1 bis 4) für den Austausch der optischen Signale zwischen dem Master und den Slave-Blitzgeräten. Unterschiedliche Kanäle lassen sich für verschiedene Gerätekonfigurationen nutzen, oder um gegenseitige Störungen zu verhindern, wenn mehrere Systeme in räumlicher Nähe betrieben werden.

Die Blitzgeräte können auch in bis zu drei Gruppen eingeteilt werden (A, B und C). Blitzmodus und Blitzleistung lassen sich für jede Gruppe getrennt einstellen.

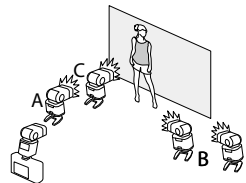

Einstellung	Beschreibung
① Blitzsteuerung (Gruppe A)	<p>Wählen Sie die Blitzsteuerungsfunktionen für die Gruppen A, B und C. <b>TTL%</b> ist nur für die Gruppen A und B wählbar.</p> <ul style="list-style-type: none"> <li>• <b>TTL:</b> Die Blitzgeräte der Gruppe zünden im TTL-Modus. Die Blitzbelichtungskorrektur kann für jede Gruppe einzeln eingestellt werden.</li> <li>• <b>TTL%:</b> Ist <b>TTL%</b> entweder für Gruppe A oder B gewählt, können Sie die Blitzleistung der gewählten Gruppe als Prozentsatz der anderen Gruppe angeben. Eine Blitzbelichtungskorrektur kann insgesamt für beide Gruppen vorgenommen werden.</li> </ul>
② Blitzsteuerung (Gruppe B)	<ul style="list-style-type: none"> <li>• <b>M:</b> Im Modus <b>M</b> zünden die Blitzgeräte der Gruppe mit der eingestellten Leistung (angegeben als Bruchteil der vollen Leistung), unabhängig von Objektivhelligkeit und Kamerareinstellungen.</li> </ul>
③ Blitzsteuerung (Gruppe C)	<ul style="list-style-type: none"> <li>• <b>MULTI:</b> Das Wählen von <b>MULTI</b> für irgendeine Gruppe stellt alle Blitzgeräte in allen Gruppen auf die Stroboskop-Funktion. Alle Blitzgeräte zünden mehrfach bei jeder Aufnahme.</li> <li>• <b>OFF (AUS):</b> Ist <b>OFF</b> gewählt, zünden die Blitzgeräte der Gruppe nicht.</li> </ul>
④ Blitzkorrektur/Leistung (Gruppe A)	<p>Ändern Sie die Blitzstärke für die gewählte Gruppe entsprechend der gewählten Blitzsteuerungsfunktion. Beachten Sie, dass der volle Wert möglicherweise nicht wirksam ist, wenn die Grenzen des Blitzsteuerungssystems überschritten werden.</p>
⑤ Blitzkorrektur/Leistung (Gruppe B)	<ul style="list-style-type: none"> <li>• <b>TTL:</b> Blitzbelichtungskorrektur vornehmen.</li> </ul>
⑥ Blitzkorrektur/Leistung (Gruppe C)	<ul style="list-style-type: none"> <li>• <b>M/MULTI:</b> Blitzleistung ändern.</li> <li>• <b>TTL%:</b> Balance zwischen Gruppe A und B ändern, Gesamt-Blitzbelichtungskorrektur vornehmen.</li> </ul>



Einstellung	Beschreibung
<p>7 Blitzmodus (TTL)</p>	<p>Wählen Sie einen Blitzmodus für die TTL-Blitzsteuerung. Die verfügbaren Optionen hängen vom gewählten Aufnahme- modus (<b>P</b>, <b>S</b>, <b>A</b> oder <b>M</b>) ab.</p> <ul style="list-style-type: none"> <li>•  <b>(AUTOBLITZ)</b>: Der Blitz zündet nur bei Bedarf; die Blitzleistung richtet sich nach der Motivhelligkeit. Erscheint das Symbol  bei halb eingedrücktem Auslöser, wird das Blitzgerät beim Auslösen der Aufnahme zünden.</li> <li>•  <b>(STANDARD)</b>: Der Blitz zündet bei jeder Aufnahme (so weit möglich); die Blitzleistung richtet sich nach der Motivhelligkeit. Das Blitzgerät zündet nicht, wenn es beim Auslösen noch nicht vollständig aufgeladen ist.</li> <li>•  <b>(SLANGSAME SYNC.)</b>: Kombination aus Blitzlicht und langen Verschlusszeiten, z. B. für Porträtaufnahmen vor einem nächtlichen Hintergrund. Das Blitzgerät zündet nicht, wenn es beim Auslösen noch nicht vollständig aufgeladen ist.</li> </ul>
<p>8 Synchronisation</p>	<p>Zeitpunkt der Blitzzündung steuern.</p> <ul style="list-style-type: none"> <li>•  <b>(1.VORHANG)</b>: Der Blitz zündet sofort nach Öffnen des Verschlusses (Normalfall).</li> <li>•  <b>(2.VORHANG)</b>: Der Blitz zündet direkt vor dem Schließen des Verschlusses.</li> <li>•  <b>(AUTO FP(HSS))</b>: Kurzzeit-Synchronisation (nur kompatible Blitzgeräte). Wenn die Verschlusszeit kürzer als die Blitzsynchronzeit ist, schaltet die Kamera automatisch auf Kurzzeit-Synchronisation (1. Vorhang). Ist <b>MULTI</b> als Blitzsteuerung gewählt, arbeitet die Synchronisation wie bei <b>1.VORHANG</b>.</li> </ul>
<p>9 Zoom</p>	<p>Die Einstellung des Leuchtwinkels (der Blitzausleuchtung) bei Blitzgeräten mit Zoomreflektor. Manche Blitzgeräte erlauben das Einstellen von der Kamera aus. Ist <b>AUTO</b> gewählt, wird der Zoomreflektor automatisch passend zur Objektivbrennweite (dem Bildwinkel) verstellt.</p>
<p>10 Ausleuchtung</p>	<p>Unterstützt das Blitzgerät diese Funktion, können Sie wählen zwischen:</p> <ul style="list-style-type: none"> <li>•  <b>(PRIORITÄT BLITZLEISTUNG)</b>: Die Reichweite wird durch leichtes Verkleinern des Leuchtwinkels erhöht.</li> <li>•  <b>(STANDARD)</b>: Leuchtwinkel entspricht Bildwinkel.</li> <li>•  <b>(PRIORITÄT GLEICHM. ABD.)</b>: Etwas vergrößerter Leuchtwinkel für gleichmäßigere Ausleuchtung.</li> </ul>

Einstellung	Beschreibung
⑪ Commander	<p>Wählen Sie die Gruppe der Geräte aus, die bei der drahtlosen optischen Blitzfernsteuerung von Fujifilm im <b>TTL</b>-, <b>TTL%</b>- oder <b>M</b>-Mode als Master fungiert. Diese Optionen stehen nur bei aufsteckbaren Blitzgeräten zur Verfügung, die die optische drahtlose Blitzfernsteuerung von Fujifilm unterstützen.</p> <ul style="list-style-type: none"> <li>• <b>Gr A</b>: Weisen Sie den Master der Gruppe A zu.</li> <li>• <b>Gr B</b>: Weisen Sie den Master der Gruppe B zu.</li> <li>• <b>Gr C</b>: Weisen Sie den Master der Gruppe C zu.</li> <li>• <b>OFF</b>: Die Ausgabe des Masters wird auf einem Niveau gehalten, welches das fertige Bild nicht beeinträchtigt.</li> </ul>
⑪ Anzahl der Blitze	<p>Wählen Sie die Anzahl der Stroboskop-Blitze, die im Modus <b>MULTI</b> pro Aufnahme gezündet werden.</p>
⑫ Kanal	<p>Wählen Sie den Kanal aus, der vom Master für die Kommunikation mit den ferngesteuerten Blitzgeräten benutzt wird. Unterschiedliche Kanäle lassen sich für verschiedene Gerätekonfigurationen nutzen, oder um gegenseitige Störungen zu verhindern, wenn mehrere Systeme in räumlicher Nähe betrieben werden.</p>
⑫ Frequenz	<p>Wählen Sie die Frequenz, mit der das Blitzgerät im Modus <b>MULTI</b> zündet.</p>

## Handgriffe

Wenn Sie einen Handgriff verwenden, kann die Kamera leichter festgehalten werden.

Der Handgriff MHG-XT5 wird am Stativsockel befestigt.

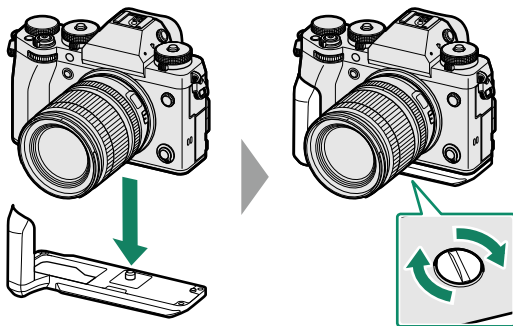



# 12

## **Technische Hinweise**

## Zubehör von Fujifilm

Von Fujifilm ist folgendes optionales Zubehör erhältlich. Aktuelle Informationen über das in Ihrem Land verfügbare Zubehör erhalten Sie von Ihrem Fujifilm-Fachhändler vor Ort oder unter <https://fujifilm-x.com/support/compatibility/cameras/>.

### Lithium-Ionen-Akkus

**NP-W235:** Zusätzliche wiederaufladbare Akkus vom Typ NP-W235 mit hoher Kapazität können bei Bedarf erworben werden.

### Ladegeräte für zwei Akkus

**BC-W235:** Das BC-W235 kann bis zu zwei NP-W235-Akkus gleichzeitig aufladen. Bei +25 °C werden die Akkus in ca. 200 Minuten aufgeladen. Wenn Sie ein Gerät verwenden, das eine Ausgangsleistung von 30 W oder mehr zur Verfügung stellt, reduziert sich die Ladezeit auf nur noch 150 Minuten.

### Augenmuscheln

**EC-XH W/EC-XT L/EC-XT M/EC-XT S/EC-GFX:** Bringen Sie Sucher Augenmuscheln an, um zu verhindern, dass Licht in das Sucherfenster gelangt.

### Fernauslöser

**RR-100:** Dient zum Vermeiden von Kamera-Erschütterungen beim Auslösen und kann bei Langzeitbelichtungen (B) den Verschluss dauerhaft offenhalten (ø2,5 mm).

### Stereomikrofone

**MIC-ST1:** Ein externes Mikrofon für Videoaufnahmen.

### FUJINON-Objektive

**XF-/XC-Objektive:** Wechselobjektive exklusiv für das FUJIFILM X-Bajonett.

**FUJINON MKX-Objektive:** Cine-Objektive für das FUJIFILM X-Bajonett.

### Makro-Zwischenringe

**MCEX-11/16:** Wird zwischen Kamera und Objektiv montiert, um bei Makroaufnahmen größere Abbildungen zu erreichen.

### Telekonverter

**XF1.4X TC WR:** Verlängert die Brennweite der kompatiblen Objektive um etwa 1,4x.

**XF2X TC WR:** Verlängert die Brennweite der kompatiblen Objektive um etwa 2,0x.

**Objektivadapter**

**FUJIFILM M MOUNT ADAPTER:** Erlaubt das Anbringen einer Vielzahl von Objektiven mit M-Bajonett an der Kamera.

**Gehäusedeckel**

**BCP-001:** Bedeckt den Kamera-Objektivanschluss, wenn kein Objektiv angesetzt ist.

**Aufsteck-Blitzgeräte**

**EF-X500:** Dieses Zubehörlitzgerät zum Aufstecken unterstützt die manuelle und die TTL-Blitzsteuerung, hat die Leitzahl 50 (ISO 100, m) und beherrscht die Kurzzeit-Synchronisation FP, wodurch kürzere Verschlusszeiten jenseits der Blitzsynchronzeit möglich sind. Sie unterstützt das optionale Akkupack EF-BP1 und die optische drahtlose Blitzfernsteuerung von Fujifilm und kann als Master oder Slave-Blitzgerät für die Fotografie mit drahtloser Blitzfernsteuerung verwendet werden.

**EF-BP1:** Ein Akkupack für die EF-X500-Blitzgeräte. Nimmt acht Batterien oder Akkus in Mignon-Größe (AA) auf.

**EF-60:** Zusätzlich zur manuellen und TTL-Blitzsteuerung besitzt dieses Zubehörlitzgerät zum Aufstecken eine Leitzahl von 60 (ISO 100, Meter) und unterstützt die Kurzzeit-Synchronisation FP, wodurch kürzere Verschlusszeiten jenseits der Blitzsynchronzeit möglich sind. Es kann auch als Slave-Blitzgerät unter der Steuerung eines optionalen drahtlosen Commanders EF-W1 verwendet werden.

**EF-W1:** Dieser drahtlose Blitzcommander unterstützt den für NAS\* von Nissin Japan entwickelten Standard für die Drahtloskommunikation und kann mit den optionalen aufsteckbaren Blitzgeräten EF-60 und anderen NAS-kompatiblen Geräten verwendet werden.

\* NAS ist ein eingetragenes Warenzeichen von Nissin Japan Ltd.

**EF-X8:** Dieses kompakte Aufsteck-Blitzgerät wird von der Kamera mit Strom versorgt, hat eine Leitzahl von ca. 8 (ISO 100, m) und kann den Bildwinkel eines 16-mm-Objektivs ausleuchten (entspricht 24 mm im Kleinbildformat).

**EF-42:** Dieses Zubehörlitzgerät zum Aufstecken hat die Leitzahl 42 (ISO 100, m) und unterstützt die manuelle und die TTL-Blitzsteuerung.

**EF-X20:** Dieses Zubehörlitzgerät zum Aufstecken hat die Leitzahl 20 (ISO 100, m) und unterstützt die manuelle und die TTL-Blitzsteuerung.

**EF-20:** Dieses Zubehörlitzgerät zum Aufstecken hat die Leitzahl 20 (ISO 100, m) und unterstützt die TTL-Blitzsteuerung (die manuelle Blitzsteuerung ist nicht möglich).

**Handgriffe**

**MHG-XT5:** Damit kann die Kamera leichter festgehalten werden. Es können Bilder aufgenommen und die Akkus und Speicherkarten eingesetzt oder entnommen werden, während sich die Kamera noch in ihrer Tasche befindet.

### **Stativgriffe**

**TG-BT1:** Registrare filmati, scattare foto o regolare lo zoom su obiettivi con zoom motorizzato compatibili mentre si tiene questa impugnatura treppiedi Bluetooth.

### **Handschlaufen**

**GB-001:** Verbessert den Halt. Wird mit einem Handgriff kombiniert, um die Handhabung noch sicherer zu machen.

### **instax SHARE Drucker**

**SP-1/SP-2/SP-3:** Druckt über eine drahtlose Verbindung (WLAN) Bilder auf instax-Sofortbildfilm.



## Software zur Verwendung mit Ihrer Kamera

Die folgende Software kann mit der Kamera verwendet werden. Die aktuellsten Informationen zu der von Fujifilm verfügbaren Software finden Sie unter <https://fujifilm-x.com/support/compatibility/cameras/>.

### Smartphone-Apps

Stellt eine drahtlose Verbindung zwischen Ihrer Kamera und einem Smartphone oder Tablet her.

<https://app.fujifilm-dsc.com/>

### RAW FILE CONVERTER EX powered by SILKYPIX

RAW FILE CONVERTER EX powered by SILKYPIX ist eine Software zur Umwandlung von RAW-Bildern von Ichikawa Soft Laboratory Co., Ltd. Betrachten Sie RAW-Aufnahmen auf Ihrem Computer und wandeln Sie diese in andere Dateiformate um. RAW FILE CONVERTER EX powered by SILKYPIX ist kostenlos auf der Fujifilm-Webseite erhältlich.

<https://fujifilm-x.com/support/download/software/raw-file-converter-ex-powered-by-silkypix/>

-  „RAW FILE CONVERTER EX powered by SILKYPIX“ ist ein Produkt der Ichikawa Soft Laboratory Co., Ltd.
- Informationen darüber, wann die Unterstützung verfügbar wird, finden Sie unter:  
<https://fujifilm-x.com/support/compatibility/software/raw-file-converter-ex-powered-by-silkypix/>

## Capture One Express for Fujifilm

Ansicht von RAW-Bildern auf Ihrem Computer und Umwandlung in andere Formate. Capture One Express für Fujifilm ist kostenlos bei Capture One A/S erhältlich.

<https://www.captureone.com/products-plans/capture-one-express/fujifilm>



Informationen darüber, wann die Unterstützung verfügbar wird, finden Sie auf der oben genannten Website.

## Capture One for Fujifilm

Die Workflow-Software Capture One for Fujifilm von Capture One A/S unterstützt Tethering-Fotografie und die Umwandlung von RAW-Bildern in andere Formate.

<https://www.captureone.com/explore-features/fujifilm>



Informationen darüber, wann die Unterstützung verfügbar wird, finden Sie auf der oben genannten Website.

## FUJIFILM Tether Shooting Plug-in (exklusiv für Lightroom)

Ein Plug-in für Adobe Lightroom Classic.

- *FUJIFILM Tether Shooting Plug-in PRO/FUJIFILM Tether Shooting Plug-in*

<https://fujifilm-x.com/products/software/adobe-photoshop-lightroom-tether-plugin/>

## **FUJIFILM X Acquire**

Diese Computeranwendung ermöglicht den Anschluss der Kamera über USB oder Wi-Fi und lädt Fotos nach der Aufnahme in einem bestimmten Ordner herunter und sie ermöglicht die Sicherung oder Wiederherstellung der Kamera über USB.

*<https://fujifilm-x.com/products/software/x-acquire/>*

## **FUJIFILM X RAW STUDIO**

Wenn die Kamera über USB mit einem Computer verbunden ist, kann FUJIFILM X RAW STUDIO den einzigartigen Bildverarbeitungsmotor der Kamera verwenden, um RAW-Dateien schnell umzuwandeln, um hochwertige Bilder in anderen Formaten zu erstellen.

*<https://fujifilm-x.com/products/software/x-raw-studio/>*

## **FUJIFILM Pixel Shift Combiner**

Computer-Software zum Kombinieren von Bildern, die mit Pixelversatz-Mehrfachaufn. aufgenommen wurden, oder zur Verringerung von falschen Farben (📖 177).

*<https://fujifilm-x.com/products/software/pixel-shift-combiner/>*

# Zur eigenen Sicherheit

## Vor dem Gebrauch sollten Sie diese Hinweise unbedingt lesen

### Sicherheitshinweise

- Stellen Sie sicher, dass Sie die Kamera korrekt benutzen. Lesen Sie vor dem Gebrauch bitte sorgfältig diese Sicherheitshinweise und die *Grundlagen-Bedienungsanleitung*.
- Bewahren Sie diese Sicherheitshinweise gut auf, nachdem Sie sie gelesen haben.

### Über die Symbole

In diesem Dokument werden die folgenden Symbole verwendet. Sie zeigen den Schweregrad der Verletzungen oder Sachschäden an, die entstehen können, wenn die mit dem Symbol markierte Information ignoriert wird und das Produkt als Folge davon nicht korrekt benutzt wird.

 **WARNUNG** Dieses Symbol zeigt an, dass die Nichtbeachtung der Informationen zu schweren oder tödlichen Verletzungen führen kann.

 **VORSICHT** Dieses Symbol zeigt an, dass die Nichtbeachtung der Informationen zu Verletzungen oder Sachschäden führen kann.

Die folgenden Symbole zeigen die Art der zu beachtenden Anweisungen an.

 Dreieckige Symbole weisen den Benutzer auf eine Information hin, die beachtet werden muss („Wichtig“).

 Kreisförmige Symbole mit einem diagonalen Strich weisen den Benutzer darauf hin, dass die angegebene Handlung nicht zulässig ist („Verboten“).

 Gefüllte Kreise mit einem Ausrufezeichen weisen den Benutzer darauf hin, dass eine Handlung durchgeführt werden muss („Erforderlich“).

Die Symbole auf diesem Produkt (einschließlich Zubehör) bedeuten folgendes:

 AC (Wechselstrom)

 DC (Gleichstrom)

 Schutzklasse II (das Produkt ist geschützt durch doppelte Isolierung)

### **WARNUNG**















 **Falls ein Problem auftritt, schalten Sie die Kamera aus, nehmen Sie den Akku heraus, ziehen Sie das USB-Kabel ab und trennen Sie den Netzadapter vom Stromnetz.** Wird die Kamera weiter verwendet, wenn Rauch oder ein ungewöhnlicher Geruch aus ihr dringt, oder wenn ein anderer ungewöhnlicher Zustand auftritt, kann es zu einem Brand oder Stromschlag kommen. Wenden Sie sich an Ihren Fujifilm-Händler.

Aus der Netzsteckdose ziehen





 **Passen Sie auf, dass kein Wasser und keine Fremdkörper in die Kamera oder die Anschlusskabel gelangen.** Falls Wasser, Milch, Getränke, Reinigungsmittel oder andere Flüssigkeiten in die Kamera oder die Anschlusskabel eingedrungen sein sollten, verwenden Sie diese nicht. **Falls Flüssigkeiten in die Kamera oder die Anschlusskabel eingedrungen sein sollten, schalten Sie die Kamera aus, nehmen Sie den Akku heraus, ziehen Sie das USB-Kabel ab und trennen Sie den Netzadapter vom Stromnetz.** Der weitere Gebrauch der Kamera kann einen Brand oder Stromschlag verursachen. Wenden Sie sich an Ihren Fujifilm-Händler.

 **Verwenden Sie die Kamera nicht im Badezimmer oder in der Dusche.** Dies kann einen Brand oder Stromschlag verursachen.

Nicht im Badezimmer oder in der Dusche benutzen

 <b>WARNUNG</b>	
 Nicht auseinandernehmen	<b>Versuchen Sie niemals, an der Kamera Veränderungen vorzunehmen oder sie auseinanderzunehmen (öffnen Sie niemals das Gehäuse).</b> Anderenfalls kann es zu einem Brand oder Stromschlag kommen.
 Berühren Sie keine internen Teile	<b>Sollte das Gehäuse durch Herunterfallen oder einen Unfall aufbrechen, berühren Sie die freiliegenden Teile nicht.</b> Die Nichtbeachtung dieser Vorsichtsmaßnahme kann zu einem Stromschlag oder einer Verletzung durch das Berühren der beschädigten Teile führen. Entfernen Sie umgehend den Akku und achten Sie dabei darauf, Verletzungen und Stromschläge zu vermeiden. Bringen Sie das Produkt dann zwecks weiterer Beratung dorthin, wo sie es erworben haben.
	<b>Das Verbindungskabel darf nicht modifiziert, erhitzt oder übermäßig verdreht oder gezogen und außerdem nicht mit schweren Gegenständen belastet werden.</b> Das Kabel könnte hierdurch beschädigt werden und einen Brand oder Stromschlag verursachen. Falls das Kabel beschädigt ist, wenden Sie sich an Ihren Fujifilm-Händler. Verwenden Sie keine Kabel mit verbogenen Anschlüssen.
	<b>Legen Sie die Kamera nicht auf instabilen Flächen ab.</b> Die Kamera kann hierdurch herunterfallen oder umkippen und Verletzungen verursachen.
	<b>Versuchen Sie niemals, Bilder aufzunehmen, während Sie sich fortbewegen.</b> Verwenden Sie die Kamera nicht, während Sie laufen oder ein Fahrzeug steuern. Das kann dazu führen, dass Sie stürzen oder in einen Verkehrsunfall verwickelt werden.
	<b>Während eines Gewitters dürfen Sie die Metallteile der Kamera nicht berühren.</b> Das kann infolge des von der Blitzentladung induzierten Stroms zu einem Stromschlag führen.
	<b>Benutzen Sie den Akku nur auf die angegebene Weise.</b> Laden Sie den Akku entsprechend der Hinweise.
	<b>Nehmen Sie die Akkus nicht auseinander, verändern Sie sie nicht und erhitzen Sie sie nicht. Lassen Sie die Akkus nicht fallen, schlagen oder werfen Sie sie nicht und setzen Sie sie nicht starken Stößen aus. Verwenden Sie keine Batterien, die Anzeichen von Undichtigkeit, Verformung, Verfärbung oder andere Ungewöhnlichkeiten aufweisen. Verwenden Sie zum Aufladen der Akkus nur die entsprechenden Ladegeräte und versuchen Sie nicht, Li-Ionen- oder Alkalibatterien, die nicht wieder aufgeladen werden können, wieder aufzuladen. Schließen Sie die Batterien nicht kurz und lagern Sie sie nicht zusammen mit metallischen Gegenständen.</b> Eine Missachtung dieser Vorsichtsmaßnahmen kann dazu führen, dass die Batterien überhitzen, sich entzünden, bersten oder auslaufen, was zu einem Feuer, zu Verbrennungen oder einer anderen Verletzung führt.
	<b>Verwenden Sie nur den zum Gebrauch mit dieser Kamera angegebenen Akkutyp oder den angegebenen Netzadapter. Verwenden Sie keine von der angegebenen Versorgungsspannung abweichende Spannung.</b> Bei Verwendung anderer Stromquellen kann es zu einem Brand kommen.
	<b>Falls aus der Batterie auslaufende Flüssigkeit in Kontakt mit Augen, Haut oder Kleidung kommt, spülen Sie den betroffenen Bereich mit klarem Wasser ab und suchen Sie sofort ärztliche Hilfe auf oder wählen Sie die Notrufnummer.</b>
	<b>Laden Sie mit dem Ladegerät ausschließlich Akkus des angegebenen Typs auf.</b> Das mitgelieferte Ladegerät eignet sich ausschließlich für den Gebrauch mit dem in der Kamera verwendeten Akkutyp. Wenn Sie mit dem Ladegerät herkömmliche Batterien oder andere Akkutypen laden, können diese auslaufen, überhitzen oder platzen.
	<b>Wenn Sie zu nah am Auge einer Person blitzen, kann dies Sehstörungen verursachen.</b> Besondere Vorsicht ist beim Fotografieren von Babys und Kleinkindern erforderlich.
	<b>Bleiben Sie nicht längere Zeit im Kontakt mit heißen Oberflächen. Vermeiden Sie einen länger andauernden Kontakt zwischen einem Körperteil und dem eingeschalteten Gerät.</b> Andernfalls können auch bei niedrigen Temperaturen leichte Verbrennungen auftreten, insbesondere bei lang anhaltender Benutzung, bei hohen Umgebungstemperaturen, wenn HOCH unter AUTOMATISCH AUS (TEMPERATUR) ausgewählt ist oder bei Benutzern, die unter schwacher Durchblutung oder verminderter Empfindung leiden. In diesem Fall kann die Verwendung eines Stativs oder ähnliches eine Abhilfe darstellen.

 **WARNUNG**

	<b><u>Nicht in der Nähe von leicht entzündbaren Gegenständen, explosionsfähigen Gasen oder Stäuben verwenden.</u></b>
	<b><u>Zum Transport sollte der Akku in die Digitalkamera eingesetzt oder in der Schutzhülle verstaut werden. Zur Aufbewahrung sollte der Akku immer in der Schutzhülle verstaut werden. Für die Entsorgung die Stromkontakte mit Isolierband abkleben.</u></b> Der Kontakt mit Metallgegenständen oder anderen Akkus/Batterien könnte den Akku zum Entzünden oder Explodieren bringen.
	<b><u>Halten Sie Speicherkarten, Abdeckungen und andere Kleinteile außerhalb der Reichweite von kleinen Kindern.</u></b> Kinder können Kleinteile verschlucken; deshalb außerhalb der Reichweite von Kindern aufbewahren. Sollte ein Kind ein Kleinteil verschlucken, suchen Sie einen Arzt auf oder rufen Sie den Rettungsdienst.
	<b><u>Außerhalb der Reichweite von kleinen Kindern aufbewahren.</u></b> Zu den Dingen, die Verletzungen verursachen können, gehören Trageriemen, die um den Hals eines Kindes gewickelt zum Strangulieren führen könnten, und der Blitz, der Sehstörungen verursachen kann.
	<b><u>Befolgen Sie die Anweisungen der Flugzeug-Crew oder des Krankenhauspersonals.</u></b> Dieses Gerät sendet Funkwellen aus, die die Navigationselektronik oder medizinische Geräte stören könnten.

 **VORSICHT**

	<b><u>Verwenden Sie diese Kamera nicht an Orten, an denen starke Öldünste, Dampf, Feuchtigkeit oder Staub vorhanden sind.</u></b> Dies kann einen Brand oder Stromschlag verursachen.
	<b><u>Lassen Sie diese Kamera nicht an Orten liegen, an denen sie extrem hohen Temperaturen ausgesetzt ist.</u></b> Lassen Sie die Kamera nicht an Orten wie etwa in einem geschlossenen Auto oder im direkten Sonnenlicht liegen. Das kann einen Brand verursachen.
	<b><u>Legen Sie keine schweren Gegenstände auf die Kamera.</u></b> Der schwere Gegenstand kann umkippen oder herunterfallen und Verletzungen verursachen.
	<b><u>Bewegen Sie die Kamera nicht, während das Netzteil noch angeschlossen ist.</u></b> Ziehen Sie zum Trennen des Netzteils nicht am Verbindungskabel. Das kann das Netzkabel oder die Verbindungskabel beschädigen und einen Brand oder Stromschlag verursachen.
	<b><u>Decken Sie die Kamera oder das Netzteil nicht mit einem Tuch oder einer Decke ab und wickeln Sie sie nicht darin ein.</u></b> Das kann zu einem Hitzestau führen und das Gehäuse verformen oder einen Brand verursachen.
	<b><u>Verwenden Sie den Netzstecker nicht, wenn er beschädigt ist oder wenn er nicht richtig in die Steckdose passt.</u></b> Eine Missachtung dieser Vorsichtsmaßnahme könnte zu einem Brand oder Stromschlag führen.
	<b><u>Zum Reinigen der Kamera oder wenn Sie vorhaben, die Kamera längere Zeit nicht zu benutzen, nehmen Sie den Akku heraus bzw. ziehen Sie den Stecker des Netzteils ab.</u></b> Anderenfalls besteht Brand- oder Stromschlaggefahr.
	<b><u>Trennen Sie nach beendetem Ladevorgang das Ladegerät vom Netzstrom.</u></b> Wenn das Ladegerät an der Steckdose angeschlossen bleibt, besteht Brandgefahr.
	<b><u>Beim Entnehmen einer Speicherkarte kann diese zu schnell aus dem Schlitz springen. Halten Sie einen Finger gegen die Karte und entnehmen Sie sie vorsichtig.</u></b> Die ausgeworfene Karte könnte bei getroffenen Personen Verletzungen verursachen.
	<b><u>Fassen Sie die Speicherkarte nicht unmittelbar nach der Aufnahme an.</u></b> Die Speicherkarte kann heiß sein und zu Verbrennungen führen. Lassen Sie die Karte abkühlen, bevor Sie sie aus der Kamera nehmen.
	<b><u>Lassen Sie das Kamerainnere regelmäßig überprüfen und reinigen.</u></b> Staubansammlungen in der Kamera können einen Brand oder Stromschlag verursachen. Wenden Sie sich für eine Reinigung des Kamerainneren alle zwei Jahre an Ihren Fujifilm-Händler. Bitte beachten Sie, dass dieser Wartungsdienst kostenpflichtig ist.
	<b><u>Entsorgen Sie das Produkt gemäß den örtlich geltenden Vorschriften.</u></b>
	<b><u>Es besteht Explosionsgefahr, falls der Akku nicht ordnungsgemäß ersetzt wird. Nur durch den gleichen oder einen gleichwertigen Typ ersetzen.</u></b>
	<b><u>Die Batterien (Batteriepack oder eingelegte Batterien) dürfen keiner übermäßigen Hitze wie Sonnenschein, Feuer o. Ä. ausgesetzt werden.</u></b>

## Akku und Stromversorgung

**Hinweis:** Überprüfen Sie den Akkutyp, den Ihre Kamera verwendet, und lesen Sie die entsprechenden Abschnitte.

**⚠️ WARNUNG:** Die Batterie darf keiner übermäßigen Hitze wie Sonnenschein, Feuer o. ä. ausgesetzt sein.

Nachfolgend wird beschrieben, wie Sie richtig mit Akkus umgehen und deren Lebensdauer verlängern können. Der unsachgemäße Umgang mit Akkus kann deren Lebensdauer verkürzen oder das Auslaufen, Überhitzen, einen Brand oder eine Explosion verursachen.

### Lithium-Ionen-Akkus

Lesen Sie diesen Abschnitt, wenn in Ihrer Kamera ein Lithium-Ionen-Akku verwendet wird.

Der Akku ist bei der Auslieferung nicht geladen. Laden Sie den Akku vor Gebrauch auf. Lassen Sie den Akku in seinem Behälter, wenn er nicht benutzt wird.

#### ■ Hinweise zum Akku

Auch bei Nichtgebrauch verliert der Akku allmählich seine Ladung. Laden Sie den Akku ein oder zwei Tage vor Gebrauch auf.

Die Betriebsdauer des Akkus lässt sich verlängern, indem man die Kamera bei Nichtbenutzung ausschaltet.

Die Akkukapazität sinkt bei niedrigen Temperaturen; bei Kälte funktioniert ein fast leerer Akku möglicherweise nicht. Halten Sie einen voll aufgeladenen Ersatzakku an einem warmen Ort bereit und tauschen Sie ihn bei Bedarf aus, oder bewahren Sie den Akku in Ihrer Tasche oder an einem anderen warmen Ort auf und setzen Sie ihn nur dann in die Kamera ein, wenn Sie Aufnahmen machen. Setzen Sie den Akku nicht dem direkten Kontakt mit Handwärmern oder anderen Heizgeräten aus.

#### ■ Laden des Akkus

Der Akku kann mit der Kamera und dem mitgelieferten Netzteil oder mit dem optionalen Ladegerät BC-W235 für zwei Akkus aufgeladen werden. Die Ladezeiten erhöhen sich bei Umgebungstemperaturen unter +10 °C oder über +35 °C. Versuchen Sie nicht, den Akku bei Temperaturen über +40 °C zu laden; bei Temperaturen unter +5 °C kann der Akku nicht geladen werden.

Versuchen Sie nicht, einen voll aufgeladenen Akku noch einmal aufzuladen. Jedoch muss der Akku vor dem Aufladen nicht völlig leer sein.

Der Akku kann sich unmittelbar nach dem Aufladen oder nach Gebrauch warm anfühlen. Das ist normal.

#### ■ Akkulebensdauer

Eine merkliche Verkürzung der Betriebsdauer des Akkus deutet darauf hin, dass der Akku das Ende seiner Lebensdauer erreicht hat und ausgetauscht werden sollte.

Wenn der Akku längere Zeit nicht aufgeladen wird, kann sich seine Qualität verschlechtern oder er kann keine Ladung mehr halten. Laden Sie daher den Akku regelmäßig auf.

#### ■ Aufbewahrung

Wenn Sie die Kamera für einen längeren Zeitraum nicht verwenden möchten, bewahren Sie sie bei Raumtemperatur mit auf etwa die Hälfte bis  $\frac{2}{3}$  seiner Kapazität aufgeladenem Akku auf.

Wenn die Kamera längere Zeit nicht benutzt wird, nehmen Sie den Akku heraus und lagern Sie ihn an einem trockenen Ort bei einer Umgebungstemperatur von +15 °C bis +25 °C. Nicht an Orten mit extremen Temperaturen lagern.

#### ■ Vorsichtshinweise: Umgang mit dem Akku

- Nicht zusammen mit Gegenständen aus Metall wie z. B. Halsketten oder Haarnadeln transportieren oder lagern.
- Nicht offenem Feuer oder Hitze aussetzen.
- Nicht auseinandernehmen oder verändern.
- Keinen niedrigen Luftdrücken aussetzen.
- Nur mit geeigneten Ladegeräten laden.
- Defekte Akkus sofort entsorgen.
- Nicht fallen lassen oder harten Stößen aussetzen.
- Nicht mit Wasser in Berührung kommen lassen.
- Die Kontakte sauberhalten.
- Der Akku und das Kameragehäuse können sich nach längerem Gebrauch warm anfühlen. Das ist normal.

## ■ **Vorsicht: Entsorgung**

Entsorgen Sie leere Batterien und defekte Akkus gemäß den örtlich geltenden Vorschriften. Bitte beachten Sie die Umweltaspekte bei der Batterieentsorgung. Verwenden Sie das Gerät unter gemäßigten Klimabedingungen.

Die Akkus nicht mechanisch zerquetschen oder aufbrechen.

## **Netzteile**

- Das Netzteil ist nur für den Gebrauch innerhalb geschlossener Räume bestimmt.
- Überzeugen Sie sich davon, dass das Kabel sicher mit der Kamera verbunden ist.
- Schalten Sie die Kamera aus, bevor Sie das Netzteil trennen. Ziehen Sie immer am Stecker, nicht am Kabel.
- Nicht auseinandernehmen.
- Nicht großer Hitze oder Feuchtigkeit aussetzen.
- Keinen harten Stößen aussetzen.
- Während des Betriebs kann das Netzteil brummen und sich erwärmen. Das ist normal.
- Wenn das Netzteil den Rundfunk- oder Fernsehempfang stört, richten Sie die Empfangsantenne anders aus oder ändern Sie deren Position.

## **Verwenden der Kamera**

- Richten Sie die Kamera nicht auf extrem helle Lichtquellen, einschließlich künstlicher Lichtquellen oder natürlicher Lichtquellen, wie zum Beispiel die Sonne an einem wolkenlosen Himmel. Anderenfalls kann der Bildsensor der Kamera beschädigt werden.
- Starkes Sonnenlicht, das durch den Suchereinblick gebündelt wird, kann das Display des elektronischen Suchers (EVF) beschädigen. Richten Sie den elektronischen Sucher nicht auf die Sonne.

## **Machen Sie Testaufnahmen**

Vor Aufnahmen bei wichtigen Anlässen (z. B. auf einer Hochzeit oder bevor Sie die Kamera auf eine Reise mitnehmen) sollten Sie Probeaufnahmen machen und sich die Ergebnisse ansehen, um sicherzugehen, dass die Kamera normal funktioniert. Die FUJIFILM Corporation übernimmt keine Haftung für Schäden oder entgangene Einnahmen aufgrund einer Fehlfunktion des Produkts.

## **Hinweise zum Urheberrecht**

Sofern sie nicht ausschließlich zum persönlichen Gebrauch bestimmt sind, dürfen die mit Ihrer Digitalkamera aufgenommenen Bilder nicht in einer Weise benutzt werden, die gegen Urheberrechte verstößt. Es sei denn, es wurde die Zustimmung des Urheberrechts-Inhabers eingeholt. Beachten Sie bitte auch, dass es einige Einschränkungen hinsichtlich des Fotografierens bei Bühnenaufführungen, Unterhaltungsveranstaltungen und auf Ausstellungen gibt, selbst wenn die Fotos nur für den persönlichen Gebrauch bestimmt sind. Die Benutzer dieser Kamera werden auch darauf hingewiesen, dass die Weitergabe von Speicherkarten, die urheberrechtlich geschützte Bilder oder Daten enthalten, nur innerhalb der urheberrechtlich festgelegten Einschränkungen erlaubt ist.

## **Sorgsamer Umgang**

Um eine einwandfreie Bildaufzeichnung zu gewährleisten, darf die Kamera während der Aufzeichnung von Bildern keinen Stößen oder Erschütterungen ausgesetzt werden.

## **Flüssigkristallsubstanz**

Falls das Display beschädigt werden sollte, achten Sie darauf, nicht mit der Flüssigkristallsubstanz in Kontakt zu kommen. Treffen Sie die angegebene Sofortmaßnahme, falls eine der folgenden Situationen eintritt:

- **Wenn Flüssigkristallsubstanz in Kontakt mit Ihrer Haut kommt**, reinigen Sie den Bereich mit einem Tuch und waschen Sie ihn anschließend gründlich mit Seife und fließendem Wasser ab.
- **Wenn Flüssigkristallsubstanz in Ihre Augen gelangt**, spülen Sie das betroffene Auge mindestens 15 Minuten lang mit sauberem Wasser und suchen Sie dann ärztliche Hilfe auf.
- **Wenn Flüssigkristallsubstanz verschluckt wird**, spülen Sie Ihren Mund gründlich mit Wasser aus. Trinken Sie große Mengen Wasser und führen Sie Erbrechen herbei; suchen Sie anschließend einen Arzt auf.

Auch wenn das Display mit hochpräziser Technologie gefertigt wurde, kann es einige Pixel enthalten, die immer oder gar nicht leuchten. Dies ist keine Fehlfunktion, und die aufgenommenen Bilder sind davon nicht betroffen.



### Warenzeichen

Digital Split Image ist ein Warenzeichen oder eingetragenes Warenzeichen der FUJIFILM Corporation. Digital Micro Prism ist ein Warenzeichen oder eingetragenes Warenzeichen der FUJIFILM Corporation. Die hier enthaltenen Schriftarten sind ausschließlich von DynaComware Taiwan Inc. entwickelt worden. Apple, iPhone, iPad, Mac, Mac OS X, OS X, macOS, Lightning und Apple ProRes sind eingetragene Warenzeichen von Apple Inc. in den USA und anderen Ländern. Windows ist ein eingetragenes Warenzeichen der Microsoft Corporation in den USA und anderen Ländern. Android ist ein Warenzeichen oder eingetragenes Warenzeichen von Google LLC. Adobe, das Adobe-Logo, Photoshop und Lightroom sind Warenzeichen oder eingetragene Warenzeichen von Adobe Systems Incorporated in den USA und anderen Ländern. Wi-Fi®, das Wi-Fi CERTIFIED-Logo und Wi-Fi Protected Setup® sind eingetragene Warenzeichen der Wi-Fi Alliance®. Die Wortmarke Bluetooth® und die Logos sind eingetragene Warenzeichen der Bluetooth SIG, Inc., und jegliche Verwendung dieser Marken von Fujifilm erfolgt unter Lizenz. Das SDHC- und das SDXC-Logo sind Warenzeichen von SD-3C, LLC. CFexpress ist ein Warenzeichen der CFA (CompactFlash Association). Das HDMI-Logo ist ein Warenzeichen oder eingetragenes Warenzeichen von HDMI Licensing LLC. Alle anderen in diesem Handbuch erwähnten Handelsnamen sind Marken oder eingetragene Marken ihrer jeweiligen Inhaber.

### Elektrische Interferenzen

Diese Kamera kann bei Geräten in Krankenhäusern oder in der Luftfahrt Störungen verursachen. Wenden Sie sich an das Krankenhaus- bzw. Luftfahrtpersonal, bevor Sie die Kamera in einem Krankenhaus oder an Bord eines Flugzeugs benutzen.

### Farbfernsehsysteme

NTSC (National Television System Committee) ist ein Farbfernseh-Übertragungssystem, das vor allem in den USA, Kanada und Japan verwendet wird. PAL (Phase Alternation by Line) ist ein Farbfernsehsystem, das vor allem in den europäischen Ländern und in China verwendet wird.

### Exif Print (Exif Version 2.32)

Exif Print ist ein Dateistandard für Digitalkameras, der mithilfe der mit den Fotos gespeicherten Informationen die optimale Farbwiedergabe beim Drucken ermöglicht.

### WICHTIGER HINWEIS: Bitte vor Verwendung der Software lesen

Der direkte oder indirekte Export lizenzierter Software, im Ganzen oder teilweise, ist ohne Genehmigung der zuständigen Behörden untersagt.

### Objektive und anderes Zubehör

- Verwenden Sie zum Anbringen des Stativs eine Schraube mit einer Länge von 4,5 mm oder kürzer.
- Fujifilm übernimmt keine Haftung für Leistungseinbußen oder Beschädigungen, die durch die Verwendung von Zubehör von Drittanbietern verursacht werden.

## HINWEISE

Setzen Sie das Gerät weder Regen noch Feuchtigkeit aus, um die Gefahr eines Brands oder eines Stromschlags zu vermeiden. Bitte lesen Sie die „Sicherheitshinweise“ und gehen Sie sicher, dass Sie alles verstanden haben, bevor Sie die Kamera verwenden.

### Für Kunden in Kanada

#### CAN ICES-003 (B)/NMB-003(B)

**ACHTUNG:** Dieses digitale Gerät der Klasse B erfüllt die Anforderungen der kanadischen Norm ICES-003.

**Industrieerklärung Kanada:** Dieses Gerät erfüllt die lizenzfreien RSS-Industrierichtlinien Kanadas. Der Betrieb unterliegt den folgenden zwei Bedingungen: (1) Dieses Gerät darf keine Störungen verursachen; und (2) dieses Gerät muss alle Störungen tolerieren, einschließlich Störungen, die einen unerwünschten Betrieb des Geräts verursachen können.

Dieses Gerät und seine Antenne(n) dürfen nicht in der Nähe von oder in Verbindung mit einer anderen Antenne oder einem Sender sein, ausgenommen getesteten eingebauten Radios. Die Bezirks-Code-Auswahlfunktion ist für Produkte deaktiviert, die in den USA/Kanada vermarktet werden.

**Erklärung zur Strahlenbelastung:** Die verfügbaren wissenschaftlichen Beweise liefern keine Hinweise darüber, dass irgendwelche gesundheitlichen Probleme im Zusammenhang mit der Verwendung kabelloser Geräte mit niedrigem Energieverbrauch stehen. Es gibt jedoch keinen Beweis dafür, dass diese energiearmen kabellosen Geräte absolut sicher sind. Energiearme kabellose Geräte geben geringe Hochfrequenzfunkwellen (RF) im Mikrowellenbereich ab, während sie verwendet werden. Während hohe Mengen RF Gesundheitsprobleme verursachen können (durch Erwärmung von Gewebe), verursacht die Einwirkung geringer RF-Mengen, die keine Heizeffekte verursachen, keine negativen Gesundheitseffekte. In zahlreichen Studien über die Gefahren schwacher Funkfrequenzstrahlungen konnten keine biologischen Auswirkungen nachgewiesen werden. Einige Studien deuteten darauf hin, dass biologische Auswirkungen auftreten können, aber diese Vermutungen konnten in weiteren Forschungsarbeiten nicht bestätigt werden. Die X-T5 wurde getestet und entspricht den Strahlenbelastungsgrenzen nach IC, die für eine unkontrollierte Umgebung festgelegt wurden, und erfüllt RSS-102 der IC-Hochfrequenz-Belastungsvorschriften (RF).

Der Betrieb im Frequenzbereich von 5150–5250 MHz ist nur für die Verwendung in Innenräumen zulässig, um die Gefahr schädlicher Störungen mobiler Satellitensysteme in den gleichen Kanälen zu verringern.

**Entsorgung elektrischer und elektronischer Geräte in Privathaushalten**

**In der Europäischen Union, Norwegen, Island und Liechtenstein:** Dieses Symbol auf dem Produkt, in der Bedienungsanleitung und dem Garantieschein und/oder auf der Verpackung zeigt an, dass dieses Produkt nicht als Haushaltsabfall behandelt werden darf. Bringen Sie es stattdessen zu einer entsprechenden Sammelstelle für das Recycling von elektrischen und elektronischen Geräten.



Wenn Sie sicherstellen, dass dieses Produkt korrekt entsorgt wird, helfen Sie damit bei der Vermeidung potenzieller Belastungen der Umwelt und der menschlichen Gesundheit, welche anderenfalls durch die unsachgemäße Entsorgung dieses Produkts entstehen können.

Dieses Symbol auf den Batterien oder Akkus zeigt an, dass diese nicht als Haushaltsabfall behandelt werden dürfen.



Wenn Ihr Gerät Batterien oder Akkus enthält, die sich leicht entnehmen lassen, entsorgen Sie diese bitte separat entsprechend den örtlichen Bestimmungen.

Das Recycling der Materialien hilft natürliche Ressourcen zu bewahren. Detailliertere Informationen über das Recycling dieses Produkts erhalten Sie bei Ihren örtlichen Behörden, Ihrem Entsorgungsdienst oder in dem Geschäft, in dem Sie dieses Produkt erworben haben.

**In Ländern außerhalb der Europäischen Union, Norwegens, Islands und Liechtensteins:** Wenn Sie dieses Produkt einschließlich der Batterien oder Akkus entsorgen möchten, wenden Sie sich bitte an Ihre örtlichen Behörden und erkundigen Sie sich nach der korrekten Entsorgung.

**In Japan:** Akkus mit diesem Symbol müssen getrennt entsorgt werden.

**Pflege der Kamera**

Damit Sie lange Freude an Ihrem Gerät haben, beachten Sie bitte die folgenden Vorsichtshinweise.

**Aufbewahrung und Verwendung**

Entnehmen Sie den Akku und die Speicherkarte, wenn die Kamera für einen längeren Zeitraum nicht verwendet wird. Lagern oder verwenden Sie die Kamera nicht an Orten, die:

- Regen, Dampf oder Rauch ausgesetzt sind
- sehr feucht oder sehr staubig sind
- direktem Sonnenlicht oder sehr hohen Temperaturen ausgesetzt sind (z. B. in einem geschlossenen Auto an einem sonnigen Tag)
- sehr kalt sind
- starken Vibrationen ausgesetzt sind
- starken Magnetfeldern ausgesetzt sind (z. B. in der Nähe von Funktürmen, Hochspannungsleitungen, Radarstationen, Motoren, Transformatoren oder Magneten)
- mit flüchtigen Chemikalien wie z. B. Pestiziden in Berührung kommen
- sich in der Nähe von Produkten aus Gummi oder Vinyl befinden

## Geräte mit WLAN (Wi-Fi) und Bluetooth: Vorsichtsmaßnahmen

Dieses Produkt erfüllt die folgenden EU-Richtlinien:

- RoHS-Richtlinie 2011/65/EU
- RE-Richtlinie 2014/53/EU

Hiermit erklärt FUJIFILM Corporation, dass der Funkanlagentyp FF220001 der Richtlinie 2014/53/EU entspricht.

Der vollständige Text der EU-Konformitätserklärung ist unter der folgenden Internetadresse verfügbar:

[https://dl.fujifilm-x.com/global/products/cameras/x-t5/pdf/x-t5\\_doc-ysk.pdf](https://dl.fujifilm-x.com/global/products/cameras/x-t5/pdf/x-t5_doc-ysk.pdf)

Der vollständige Text der Konformitätserklärung für Großbritannien ist unter folgender Internetadresse verfügbar:

[https://dl.fujifilm-x.com/en-gb/products/cameras/x-t5/pdf/x-t5\\_doc-ysk\\_uk.pdf](https://dl.fujifilm-x.com/en-gb/products/cameras/x-t5/pdf/x-t5_doc-ysk_uk.pdf)

Die Erfüllung dieser Richtlinien wird durch die folgende, auf dem Produkt angebrachte Konformitätskennzeichnung angezeigt:



Diese Kennzeichnung gilt für Nicht-Telekommunikationsprodukte und für mit den EU-Bestimmungen übereinstimmende Telekommunikationsprodukte (z. B. Bluetooth®).

### • Maximale Funkfrequenz-Leistung (EIRP):

WLAN 2,4 GHz: 12,17 dBm

WLAN 5 GHz: 14,30 dBm

Bluetooth: 3,69 dBm

**WICHTIG:** Lesen Sie bitte die folgenden Hinweise, bevor Sie den in die Kamera eingebauten Sender benutzen.

- ⓘ Dieses Produkt enthält Verschlüsselungstechnik, die in den Vereinigten Staaten von Amerika entwickelt wurde und unter der Kontrolle der US-Ausfuhrbehörde steht. Es darf nicht in ein Land exportiert oder reexportiert werden, das dem US-Embargo unterliegt.
- **Gerät mit WLAN oder Bluetooth korrekt einsetzen.** Fujifilm übernimmt keine Haftung für Schäden aus unzulässiger Nutzung. Nicht zusammen mit Geräten benutzen, die ein hohes Maß an Zuverlässigkeit bedingen, zum Beispiel mit medizinischen Geräten oder anderen Systemen, die direkt oder indirekt auf die menschliche Gesundheit einwirken. Bei Verwendung im Zusammenhang mit Computern und ähnlichen Systemen, die eine höhere Zuverlässigkeit erfordern als bei WLAN und Bluetooth gegeben, müssen Sie alle notwendigen Vorkehrungen treffen, um die Sicherheit zu gewährleisten und Fehlfunktionen zu verhindern.
  - **Nur in dem Land verwenden, in dem das Gerät erworben wurde.** Dieses Gerät entspricht den Vorschriften für Geräte mit WLAN und Bluetooth in dem Land, in dem es erworben wurde. Beachten Sie alle örtlichen Bestimmungen beim Einsatz des Geräts. Fujifilm übernimmt keine Verantwortung für Probleme, die aus der Rechtsprechung anderer Länder erwachsen.
  - **Verwenden Sie das Gerät nicht an Orten, an denen es magnetischen Feldern, statischer Elektrizität oder Funkstörungen ausgesetzt wird.** Benutzen Sie den Sender nicht in der Nähe von Mikrowellenherden oder an anderen Orten, wo das Auftreten von magnetischen Feldern, statischer Elektrizität oder Funkstörungen den Empfang der Funksignale behindern können. Gegenseitige Störungen können in der Nähe von anderen drahtlosen Geräten auftreten, die ebenfalls im 2,4-GHz-Band arbeiten.
  - **Der Funksender arbeitet in den 2,4-GHz- und 5 GHz-Frequenzbändern mit DSSS-, OFDM- und GFSK-Modulation.**
  - **Sicherheit:** Geräte mit WLAN und Bluetooth übertragen Daten über Funksignale, wodurch stärker auf die Sicherheit geachtet werden muss als bei kabelgebundenen Netzwerken.
    - Stellen Sie keine Verbindung zu unbekanntem Netzwerken her, auch nicht zu Netzwerken, die eventuell auf Ihrem Gerät angezeigt werden, für die Sie aber keine Zugriffsrechte haben (ein solcher Zugriffsversuch könnte als unerlaubt angesehen werden). Stellen Sie nur Verbindungen zu Netzwerken her, für die Sie die Zugriffsrechte besitzen.
    - Sie sollten sich darüber im Klaren sein, dass drahtlose Übertragungen prinzipiell von Dritten abgefangen werden können.
    - Verbinden Sie dieses Gerät nicht direkt mit Telekommunikationsnetzen (einschließlich öffentlicher WLANs), die von Providern oder Mobilfunk-, Festnetz-, Internet- oder anderen Telekommunikationsdienstleistern betrieben werden.
  - **Folgendes ist möglicherweise gesetzlich verboten:**
    - Das Auseinanderbauen oder Verändern dieses Geräts
    - Das Entfernen von Zertifizierungsetiketten vom Gerät

- **Dieses Gerät arbeitet im gleichen Frequenzbereich wie viele im Handel erhältliche bzw. für Bildung und Medizin benutzte Geräte mit Sende-/Empfangsfunktion.** Darüber hinaus gibt es im gleichen Frequenzbereich lizenzierte Sender und spezielle, unlicenzierte Niederspannungs-Sender in RFID-Tracking-Systemen für Fertigungslinien und ähnliche Anwendungen.
- **Zur Vermeidung von Störungen mit den oben genannten Geräten bitte die folgenden Vorsichtsmaßnahmen beachten.** Stellen Sie sicher, dass der RFID-Sender nicht in Betrieb ist, bevor Sie dieses Gerät benutzen. Sollten Sie bemerken, dass das Gerät eine Beeinträchtigung im Frequenzbereich der lizenzierten Sender verursacht, die für RFID-Tracking verwendet werden, stoppen Sie sofort den Gebrauch der betroffenen Frequenz oder bringen Sie das Gerät an eine andere Stelle. Wenn Sie bemerken, dass dieses Gerät Niederspannungs-RFID-Tracking-Systeme stört, wenden Sie sich bitte an eine Fujifilm-Vertretung.
- **Verwenden Sie dieses Gerät nicht an Bord eines Flugzeugs.** Wenn Sie sich an Bord eines Flugzeugs befinden, befolgen Sie die Anweisungen des Flugzeugpersonals. Beachten Sie, dass dieses Produkt selbst im ausgeschalteten Zustand noch Hochfrequenzstrahlung aussenden kann. Sie können dies durch die Auswahl von **AN** für **FLUGZEUGMODUS** im Netzwerk-/USB-Einstellungsmenü verhindern, bevor Sie in das Flugzeug einsteigen.
- Anforderungen in AT/BE/BG/CZ/DK/EE/FR/DE/IS/IE/IT/EL/ES/CY/LV/LI/LT/LU/HU/MT/NL/NO/PL/PT/RO/SI/SK/TR/FI/SE/CH/UK/HR. Der Betrieb im Frequenzbereich von 5150–5350 MHz ist nur für die Verwendung in Innenräumen zulässig.

## Vor der Verwendung des Objektivs sollten Sie diese Hinweise unbedingt lesen

### Sicherheitshinweise

- Stellen Sie sicher, dass Sie das Objektiv korrekt benutzen. Lesen Sie vor dem Gebrauch bitte sorgfältig diese Sicherheitshinweise und die *Grundlagen-Bedienungsanleitung* der Kamera.
- Bewahren Sie diese Sicherheitshinweise gut auf, nachdem Sie sie gelesen haben.

### Über die Symbole

In diesem Dokument werden die folgenden Symbole verwendet. Sie zeigen den Schweregrad der Verletzungen oder Sachschäden an, die entstehen können, wenn die mit dem Symbol markierte Information ignoriert wird und das Produkt als Folge davon nicht korrekt benutzt wird.



#### WARNUNG

Dieses Symbol zeigt an, dass die Nichtbeachtung der Informationen zu schweren oder tödlichen Verletzungen führen kann.



#### VORSICHT

Dieses Symbol zeigt an, dass die Nichtbeachtung der Informationen zu Verletzungen oder Sachschäden führen kann.

Die folgenden Symbole zeigen die Art der zu beachtenden Anweisungen an.



Dreieckige Symbole weisen den Benutzer auf eine Information hin, die beachtet werden muss („Wichtig“).



Kreisförmige Symbole mit einem diagonalen Strich weisen den Benutzer darauf hin, dass die angegebene Handlung nicht zulässig ist („Verboten“).



Gefüllte Kreise mit einem Ausrufezeichen weisen den Benutzer darauf hin, dass eine Handlung durchgeführt werden muss („Erforderlich“).



#### WARNUNG



Nicht eintauchen

**Nicht in Wasser eintauchen oder mit Wasser in Kontakt bringen.** Die Nichtbeachtung dieser Vorsichtsmaßnahme kann zu einem Brand oder Stromschlag führen.



Nicht auseinandernehmen

**Nicht auseinandernehmen (nicht das Gehäuse öffnen).** Die Nichtbeachtung dieser Vorsichtsmaßnahme kann zu einem Brand, einem Stromschlag oder einer Verletzung aufgrund einer Fehlfunktion des Produktes führen.



#### WARNUNG



Berühren Sie keine internen Teile

**Sollte das Gehäuse durch Herunterfallen oder einen Unfall aufbrechen, berühren Sie die freiliegenden Teile nicht.** Die Nichtbeachtung dieser Vorsichtsmaßnahme kann zu einem Stromschlag oder einer Verletzung durch das Berühren der beschädigten Teile führen. Entfernen Sie umgehend den Akku der Kamera und achten Sie dabei darauf, eine Verletzung und einen Stromschlag zu vermeiden. Bringen Sie das Produkt dann zwecks weiterer Beratung in das Geschäft, wo sie es erworben haben.



**Nicht auf instabilen Flächen ablegen.** Das Produkt könnte herunterfallen und dabei Verletzungen verursachen.



**Sehen Sie beim Blick durch das Objektiv oder den Kamerasucher nicht direkt in die Sonne.** Bei Nichtbeachtung dieser Vorsichtsmaßnahme besteht die Gefahr einer dauerhaften Schädigung des Sehvermögens.



#### VORSICHT



**Nicht an Orten verwenden oder aufbewahren, die Dampf oder Rauch ausgesetzt sind, ebenso nicht an sehr feuchten oder staubigen Orten.** Die Nichtbeachtung dieser Vorsichtsmaßnahme kann zu einem Brand oder Stromschlag führen.



**Nicht dem direkten Sonnenlicht ausgesetzt lassen. Nicht an Orten lassen, an denen sehr hohe Temperaturen herrschen, wie z. B. in einem geschlossenen Fahrzeug, an einem sonnigen Tag.** Die Nichtbeachtung dieser Vorsichtsmaßnahme kann zu einem Brand führen.



**Außerhalb der Reichweite von Kleinkindern aufbewahren.** Das Produkt könnte zu Verletzungen führen, wenn es in Kinderhände gerät.



**Nicht mit nassen Händen benutzen.** Die Nichtbeachtung dieser Vorsichtsmaßnahme kann zu einem Stromschlag führen.



**Achten Sie bei Gegenlichtaufnahmen darauf, dass sich die Sonne außerhalb des Bildfeldes befindet.** Wenn sich die Sonne innerhalb des Bildausschnitts oder in unmittelbarer Nähe dazu befindet, kann die in der Kamera gebündelte Sonneneinstrahlung einen Brand oder Verbrennungen hervorrufen.



**Wenn das Produkt nicht benutzt wird, bringen Sie die Objektivdeckel an und lagern Sie es vor direktem Sonnenlicht geschützt.** Im Objektiv gebündelte Sonneneinstrahlung kann einen Brand oder Verbrennungen verursachen.



**Die Kamera oder das Objektiv nicht umhertragen, solange sie auf einem Stativ montiert sind.** Das Produkt kann herunterfallen oder an andere Personen stoßen und dabei Verletzungen verursachen.

## **Pflege des Produkts**

---

Damit Sie lange Freude an Ihrer Kamera haben, beachten Sie bitte die folgenden Hinweise.

---

**Kameragehäuse:** Reinigen Sie das Kameragehäuse nach jeder Verwendung mit einem weichen, trockenen Tuch. Verwenden Sie zur Reinigung weder Alkohol noch Verdünner noch andere flüchtige Chemikalien, welche das Leder am Kameragehäuse verfärben oder verformen könnten. Flüssigkeiten auf der Kamera sollten sofort mit einem weichen, trockenen Tuch entfernt werden. Entfernen Sie Staub vom Monitor mit einem Blasebalg und achten Sie darauf, dass keine Kratzer entstehen. Wischen Sie anschließend alles vorsichtig mit einem weichen, trockenen Tuch ab. Hartnäckige Flecken können durch sanftes Abwischen mit Fujifilm-Objektivreinigungspapier entfernt werden, auf das zuvor etwas Objektivreinigungsflüssigkeit aufgebracht wurde. Um das Eindringen von Staub in die Kamera zu verhindern, bringen Sie den Gehäusedeckel an, wenn kein Objektiv montiert ist.

**Bildsensor:** Wenn mehrere Fotos an denselben Stellen störende Punkte oder Flecken aufweisen, kann dies eine Folge von Staub auf dem Bildsensor sein. Reinigen Sie den Sensor mit der Funktion  **BENUTZER-EINSTELLUNG > SENSORREINIGUNG.**

## Reinigung des Bildsensors

Lässt sich der Staub nicht mithilfe von **BENUTZER-EINSTELLUNG > SENSORREINIGUNG** beseitigen, kann der Sensor wie nachfolgend beschrieben manuell gereinigt werden.

**!** Beachten Sie, dass Kosten für Reparatur oder Ersatz des Sensors anfallen, falls dieser bei der Reinigung beschädigt wird.

- 1 Verwenden Sie einen Blasebalg (keinen Pinsel), um den Sensor von Staub zu befreien.

**!** Verwenden Sie keinen Pinsel oder Luftpinsel. Anderenfalls kann der Sensor beschädigt werden.

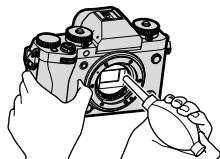

- 2 Kontrollieren Sie mittels Probeaufnahmen, ob der Staub beseitigt ist. Wiederholen Sie falls nötig die Schritte 1 und 2.
- 3 Bringen Sie den Gehäusedeckel oder das Objektiv wieder an.



## Firmware-Updates

Das Aktualisieren der Produkt-Firmware kann zu Änderungen führen, die nicht in dieser Bedienungsanleitung beschrieben sind. Weitere Informationen unter:  
<https://fujifilm-x.com/support/download/firmware/cameras/>

### Prüfen der Firmware-Version

 Die Kamera zeigt die Firmware-Version nur an, wenn eine Speicherkarte eingelegt ist.

- 1 Schalten Sie die Kamera aus und vergewissern Sie sich, dass sich eine Speicherkarte in der Kamera befindet.
- 2 Drücken Sie die **DISP/BACK**-Taste und schalten Sie die Kamera ein. Die aktuelle Firmware-Version wird angezeigt; überprüfen Sie die Firmware-Version.
- 3 Schalten Sie die Kamera aus.





 Für das Anzeigen der Firmware-Version oder Aktualisieren der Firmware von optionalem Zubehör wie Wechselobjektiven, Aufsteck-Blitzgeräten und Objektivadaptern müssen Sie das betreffende Zubehörteil an der Kamera anbringen.

## Fehlerbehebung

Sehen Sie in der folgenden Tabelle nach, wenn Sie beim Benutzen Ihrer Kamera ein Problem haben. Falls Sie hier keine Lösung finden, wenden Sie sich bitte an Ihren Fujifilm-Händler oder den Fujifilm-Support.

### Stromversorgung und Akku

Problem	Ursache/Abhilfe
Die Kamera lässt sich nicht einschalten.	<ul style="list-style-type: none"><li>• <b>Der Akku wurde vor der ersten Verwendung nicht aufgeladen:</b> Bei der Auslieferung ist der Akku nicht aufgeladen. Laden Sie den Akku vor der ersten Verwendung auf (📖 42).</li><li>• <b>Der Akku ist leer:</b> Laden Sie den Akku auf oder setzen Sie einen voll aufgeladenen Ersatzakku ein (📖 42).</li><li>• <b>Der Akku ist falsch eingelegt:</b> Bringen Sie den Akku in die korrekte Ausrichtung (📖 36).</li><li>• <b>Die Akkufachabdeckung ist nicht richtig geschlossen:</b> Verriegeln Sie die Akkufachabdeckung (📖 36).</li></ul>
Der Monitor schaltet sich nicht ein.	Der Monitor schaltet sich unter Umständen nicht ein, falls die Kamera ausgeschaltet und sofort wieder eingeschaltet wird. Halten Sie den Auslöser bis zum ersten Druckpunkt gedrückt, bis der Monitor einschaltet.

Problem	Ursache/Abhilfe
Der Akku wird sehr schnell leer.	<ul style="list-style-type: none"> <li>• <b>Der Akku ist zu kalt:</b> Wärmen Sie den Akku z. B. in einer Hosentasche oder an einem anderen warmen Ort auf und setzen Sie ihn erst unmittelbar vor dem Fotografieren in die Kamera ein.</li> <li>• <b>Die Akkukontakte sind verschmutzt:</b> Reinigen Sie die Kontakte mit einem weichen, trockenen Tuch.</li> <li>• <b>AN ist für  AF/MF-EINSTELLUNG &gt; PRE-AF ausgewählt:</b> Schalten Sie <b>PRE-AF</b> aus ( 149).</li> <li>• <b>Der Akku wurde oft aufgeladen:</b> Wählen Sie <b>ALTER DER BATTERIE</b>, um das Alter des Akkus zu sehen; wenn der Akku alt ist, ersetzen Sie ihn durch einen neuen Akku ( 276).</li> </ul>
Die Kamera schaltet sich plötzlich aus.	<p><b>Der Akku ist leer:</b> Laden Sie den Akku auf oder setzen Sie einen voll aufgeladenen Ersatzakku ein ( 42).</p>
Die Kamera lässt sich nicht ausschalten.	<p>Möglicherweise ist die Kamera beschäftigt. Überprüfen Sie die Anzeigelampe ( 9).</p>

Problem	Ursache/Abhilfe
<b>Der Ladevorgang startet nicht.</b>	<ul style="list-style-type: none"> <li>• Achten Sie darauf, dass der Netzadapter korrekt eingesteckt ist (📖 42).</li> <li>• Vergewissern Sie sich, dass der Zwischenstecker richtig an den Netzadapter angeschlossen ist (📖 42).</li> <li>• <b>Der Akku wurde längere Zeit nicht aufgeladen:</b> Wenn der Akku längere Zeit nicht aufgeladen wurde, wird der Ladevorgang aus Sicherheitsgründen deaktiviert. Ersetzen Sie ihn durch einen neuen Akku.</li> </ul>
<b>Der Ladevorgang startet nicht (USB).</b>	<ul style="list-style-type: none"> <li>• Setzen Sie den Akku der Kamera ein (📖 36).</li> <li>• Setzen Sie den Akku der Kamera erneut in der richtigen Ausrichtung ein (📖 36).</li> <li>• Vergewissern Sie sich, dass die Kamera an den Computer angeschlossen ist (📖 45).</li> <li>• Wenn der Computer ausgeschaltet ist oder sich im Ruhemodus befindet, schalten Sie ihn ein oder wecken Sie den Computer und trennen Sie das USB-Kabel ab und schließen Sie es wieder an (📖 45).</li> </ul>
<b>Der Ladevorgang startet nicht (Akkuladegerät).</b>	<ul style="list-style-type: none"> <li>• Setzen Sie den Akku ein.</li> <li>• Setzen Sie den Akku erneut in der richtigen Ausrichtung ein.</li> <li>• <b>Das Netzteil ist nicht richtig mit dem Ladegerät verbunden:</b> Überprüfen Sie, ob das Netzteil richtig mit dem Ladegerät verbunden ist.</li> </ul>
<b>Der Ladevorgang dauert lang.</b>	<p>Laden Sie den Akku bei Zimmertemperatur.</p>

Problem	Ursache/Abhilfe
Die Anzeileuchte blinkt, aber die Batterie lädt sich nicht auf.	<ul style="list-style-type: none"> <li>• <b>Die Akkukontakte sind verschmutzt:</b> Reinigen Sie die Kontakte mit einem weichen, trockenen Tuch (📖 36).</li> <li>• <b>Der Akku wurde oft aufgeladen:</b> Wählen Sie <b>ALTER DER BATTERIE</b>, um das Alter des Akkus zu sehen; wenn der Akku alt ist, ersetzen Sie ihn durch einen neuen Akku (📖 276). Falls das Akkuladen immer noch nicht funktioniert, kontaktieren Sie Ihren Fujifilm-Händler (📖 356).</li> </ul>
Das Stromversorgungssymbol wird nicht angezeigt.	Vergewissern Sie sich, dass <b>STROMVERS EIN/KOMMUN AUS</b> für <b>USB STROMVERSOR./KOMMUNIKATION</b> ausgewählt ist (📖 270).

## Menüs und Anzeigen

Problem	Ursache/Abhilfe
Die Anzeige ist nicht auf Deutsch.	Wählen Sie <b>DEUTSCH</b> für <b>☑ BENUTZER-EINSTELLUNG &gt; 🗣 言語/LANG.</b> (📖 50, 275).

## Aufnahme

Problem	Ursache/Abhilfe
<p>Es wird kein Bild aufgenommen, wenn der Auslöser gedrückt wird.</p>	<ul style="list-style-type: none"> <li>• <b>Die Speicherkarte ist voll:</b> Legen Sie eine neue Speicherkarte ein oder löschen Sie Bilder (📖 38, 230).</li> <li>• <b>Die Speicherkarte ist nicht formatiert:</b> Formatieren Sie die Speicherkarte in der Kamera (📖 272).</li> <li>• <b>Die Kontakte der Speicherkarte sind verschmutzt:</b> Reinigen Sie die Kontakte mit einem weichen, trockenen Tuch.</li> <li>• <b>Die Speicherkarte ist beschädigt:</b> Legen Sie eine andere Speicherkarte ein (📖 38).</li> <li>• <b>Der Akku ist leer:</b> Laden Sie den Akku auf oder setzen Sie einen voll aufgeladenen Ersatzakku ein (📖 42).</li> <li>• <b>Die Kamera hat sich automatisch ausgeschaltet:</b> Schalten Sie die Kamera ein (📖 46).</li> <li>• <b>Sie benutzen einen Objektivadapter eines Fremdanbieters:</b> Wählen Sie <b>AN</b> für <b>AUFN. OHNE OBJ.</b> (📖 299).</li> </ul>
<p>Auf dem Monitor oder im Sucher erscheint Bildrauschen, wenn der Auslöser halb eingedrückt wird.</p>	<p>Die Verstärkung wird als Hilfe für die Bildgestaltung erhöht, wenn das Motiv unzureichend beleuchtet und das Objektiv abgeblendet ist. Das kann zu einem merklichen Bildrauschen führen, wenn das Livebild auf den Displays überprüft wird. Die mit der Kamera aufgenommenen Bilder sind davon nicht betroffen.</p>
<p>Die Kamera stellt nicht scharf.</p>	<ul style="list-style-type: none"> <li>• <b>Das Motiv eignet sich nicht für den Gebrauch des Autofokus:</b> Verwenden Sie die Schärfespeicherung oder die manuelle Fokussierung (📖 101).</li> <li>• <b>Der Fokusbereich ist zu klein für das vorgesehene Motiv:</b> Vergrößern Sie den Fokusbereich um einige Schritte (📖 88).</li> </ul>

Problem	Ursache/Abhilfe
Es wird kein Panorama aufgenommen, wenn der Auslöser gedrückt wird.	<p><b>Die Anzeigeleuchte leuchtet orange beim Versuch, ein Panorama aufzunehmen:</b> Warten Sie, bis die Leuchte erlischt (📖 9).</p>
Es wird kein Gesicht erkannt.	<ul style="list-style-type: none"> <li>• <b>Das Gesicht ist von einer Sonnenbrille, einem Hut, langen Haaren oder anderen Dingen verdeckt:</b> Entfernen Sie die störenden Objekte (📖 151).</li> <li>• <b>Das Gesicht nimmt nur wenig Raum im Bild ein:</b> Gestalten Sie das Bild so, dass das Gesicht größer abgebildet wird (📖 151).</li> <li>• <b>Das Gesicht des Motivs ist von der Kamera weggedreht:</b> Bitten Sie die Person, zur Kamera zu schauen (📖 151).</li> <li>• <b>👤 GES./AUGEN-ERKENN.-EINST. ist ausgeschaltet:</b> Schalten Sie <b>👤 GES./AUGEN-ERKENN.-EINST.</b> ein (📖 151).</li> <li>• <b>Die Kamera wird schief gehalten:</b> Halten Sie die Kamera waagrecht.</li> <li>• <b>Das Gesicht ist schlecht beleuchtet:</b> Machen Sie die Aufnahme bei besserem Licht.</li> </ul>
Es wird kein Motiv erkannt.	<ul style="list-style-type: none"> <li>• <b>Das Motiv ist teilweise verdeckt:</b> Wählen Sie einen Standpunkt, an dem Sie so viel vom Motiv wie möglich sehen können (📖 153).</li> <li>• <b>Das Motiv nimmt nur einen kleinen Teil des Bilds ein:</b> Gehen Sie näher ans Motiv, so dass es einen größeren Bereich des Bilds einnimmt (📖 153).</li> <li>• <b>Unter OBJEKTERKENNUNGS-EINSTELLUNG ist AUS ausgewählt:</b> Wählen Sie <b>OBJEKTERKENNUNG EIN</b> (📖 153).</li> <li>• <b>Das Motiv ist schlecht beleuchtet:</b> Machen Sie die Aufnahme bei besserem Licht.</li> </ul>

Problem	Ursache/Abhilfe
Der Blitz zündet nicht.	<ul style="list-style-type: none"> <li>• <b>Der Blitz ist deaktiviert:</b> Passen Sie die Einstellungen an (📖 180).</li> <li>• <b>Der elektronische Auslöser ist aktiviert:</b> Wählen Sie einen <b>AUSLÖSERTYP</b>, der den elektronischen Auslöser nicht verwendet (📖 170).</li> <li>• <b>Der Akku ist leer:</b> Laden Sie den Akku auf oder setzen Sie einen voll aufgeladenen Ersatzakku ein (📖 42).</li> <li>• <b>Die Kamera befindet sich im Automatikreihen- oder Serienaufnahmemodus:</b> Wählen Sie den Einzelbildmodus (📖 6).</li> </ul>
Der Blitz leuchtet das Motiv nicht vollständig aus.	<ul style="list-style-type: none"> <li>• <b>Das Objekt befindet sich außerhalb der Blitzreichweite:</b> Verkürzen Sie den Abstand, sodass die Objektentfernung im Blitzbereich liegt.</li> <li>• <b>Das Blitzgerät ist verdeckt:</b> Halten Sie die Kamera korrekt.</li> <li>• <b>Die Verschlusszeit ist kürzer als die Blitzsynchronzeit:</b> Wählen Sie eine längere Verschlusszeit (📖 74, 80, 398).</li> </ul>



Problem	Ursache/Abhilfe
Die Bilder sind unscharf.	<ul style="list-style-type: none"> <li>• <b>Das Objektiv ist verschmutzt:</b> Reinigen Sie das Objektiv.</li> <li>• <b>Das Objektiv wird verdeckt:</b> Halten Sie Dinge vom Objektiv fern (📖 54).</li> <li>• <b>Beim Fotografieren wird !AF eingeblendet und das Fokussmessfeld rot angezeigt:</b> Überprüfen Sie vor dem Auslösen die Scharfeinstellung (📖 55).</li> </ul>
Die Bilder sehen fleckig aus.	<ul style="list-style-type: none"> <li>• <b>Die Belichtungszeit ist lang und die Umgebungstemperatur hoch:</b> Diese Erscheinung ist normal und kein Anzeichen für eine Fehlfunktion. * Verwenden Sie Pixel-Mapping (📖 133). * Röntgenstrahlung, kosmische Strahlung und andere Formen der Strahlung treten mit dem Bildsensor in Wechselwirkung und können helle Punkte in verschiedenen Farben, wie zum Beispiel in Weiß, Rot und Blau, verursachen. Das Pixelmapping verhilft dazu, das Auftreten solcher hellen Punkte zu verringern.</li> <li>• <b>Die Kamera wurde länger bei hohen Temperaturen verwendet:</b> Schalten Sie die Kamera aus und warten Sie, bis sie sich abgekühlt hat (📖 46, 393).</li> <li>• <b>Es wird eine Temperaturwarnung eingeblendet:</b> Schalten Sie die Kamera aus und warten Sie, bis sie sich abgekühlt hat (📖 46, 393).</li> </ul>

## Wiedergabe

Problem	Ursache/Abhilfe
Die Bilder sind undeutlich.	Die Bilder wurden mit einem and. Kameramodell aufgenommen.
Die Vergrößerung bei der Wiedergabe ist nicht verfügbar.	Die Bilder wurden mit der Funktion <b>GRÖSSE ÄNDERN</b> erstellt oder mit einem anderen Kameramodell aufgenommen.
Bei der Wiedergabe von Videofilmen fehlt der Ton.	<ul style="list-style-type: none"> <li>• <b>Die Wiedergabe ist zu leise:</b> Passen Sie die Wiedergabelautstärke an (📖 281).</li> <li>• <b>Das Mikrofon war abgedeckt:</b> Halten Sie die Kamera bei der Aufnahme korrekt.</li> <li>• <b>Der Lautsprecher ist abgedeckt:</b> Halten Sie die Kamera bei der Wiedergabe korrekt.</li> </ul>
Die ausgewählten Bilder werden nicht gelöscht.	Einige der Bilder, die gelöscht werden sollen, sind schreibgeschützt. Entfernen Sie den Schreibschutz mit dem Gerät, mit dem die Dateien ursprünglich geschützt wurden (📖 234).
Die Bilder sind noch vorhanden, nachdem LÖSCHEN > ALLE BILDER ausgewählt wird.	
Die Dateinummerierung wird unerwartet zurückgesetzt.	Die Akkufachabdeckung wurde bei eingeschalteter Kamera geöffnet. Schalten Sie die Kamera aus, bevor Sie die Akkufachabdeckung öffnen (📖 308).

## Verbindungen

Problem	Ursache/Abhilfe
Der Monitor ist leer.	<b>Die Kamera ist an ein TV-Gerät angeschlossen:</b> Die Bilder werden auf dem Fernsehgerät anstatt auf dem Kameramonitor angezeigt (📖 57).
Sowohl Fernsehmonitor als auch Kameramonitor sind leer.	<b>Der mit der Taste VIEW MODE gewählte Displaymodus ist NUR EVF + :</b> Schauen Sie mit Ihrem Auge durch den Sucher. Verwenden Sie die Taste <b>VIEW MODE</b> , um einen anderen Anzeigemodus zu wählen (📖 16).
Kein Bild oder Ton am Fernsehgerät.	<ul style="list-style-type: none"> <li>• <b>Die Kamera ist nicht richtig angeschlossen:</b> Schließen Sie die Kamera richtig an (📖 57).</li> <li>• <b>Der Eingang am Fernsehgerät ist auf „TV“ eingestellt:</b> Stellen Sie den Eingang auf „HDMI“ (📖 57).</li> <li>• <b>Die Lautstärke des Fernsehgeräts ist zu gering:</b> Regeln Sie die Lautstärke über die Steuerung des Fernsehgeräts (📖 57).</li> </ul>
Der Computer erkennt die Kamera nicht.	Überzeugen Sie sich davon, dass die Kamera richtig mit dem Computer verbunden ist (📖 255).
FUJIFILM X RAW STUDIO oder FUJIFILM X Acquire kann die Kamera nicht korrekt erkennen.	Überprüfen Sie die ausgewählte Option für <b>VERBINDUNGSMODUS</b> an der Kamera. Wählen Sie <b>USB RAW-KONV./SICHER.</b> , bevor Sie das USB-Kabel anschließen (📖 263).

Problem	Ursache/Abhilfe
Die Verbindung zu iPhones oder iPads kann nicht hergestellt werden.	<b>STROMVERS EIN/KOMMUN AUS</b> ist für <b>USB STROMVERSOR./KOMMUNIKATION</b> ausgewählt. Wählen Sie <b>STROMVERS AUS/KOMMUN EIN</b> , wenn die Kamera mit einem Lightning-Kabel an ein Gerät angeschlossen wird, das keine Stromversorgung bereitstellt (📖 270).
Kann keine Verbindung zum Smartphone herstellen.	<b>Vergewissern Sie sich, dass die Kamera richtig angeschlossen ist:</b> Das Verfahren zum Anschließen der Kamera hängt vom Typ des Anschlusses ab, mit dem das Smartphone ausgestattet ist (📖 252).

## Drahtlose Übertragung

Weitere Informationen zur Fehlersuche bei kabellosen Verbindungen finden Sie auf:

<https://digitalcamera-support-en.fujifilm.com/>

Problem	Ursache/Abhilfe
<p>Kann keine Verbindung zum Smartphone herstellen. Die Kamera braucht sehr lange, um zu verbinden oder Bilder auf das Smartphone hochzuladen. Der Hochladevorgang schlägt fehl oder wird unterbrochen.</p>	<ul style="list-style-type: none"> <li>• <b>Das Smartphone ist zu weit entfernt:</b> Verkleinern Sie den Abstand zwischen den Geräten (📖 249).</li> <li>• <b>In der Nähe befindliche Geräte verursachen Funkstörungen:</b> Vergrößern Sie den Abstand von Kamera und Smartphone zu einem Mikrowellenherd oder schnurlosen Telefon (📖 249).</li> </ul>
<p>Die Bilder können nicht übertragen werden.</p>	<ul style="list-style-type: none"> <li>• <b>Das Smartphone ist mit einem anderen Gerät verbunden:</b> Smartphone und Kamera können zur gleichen Zeit nur mit einem Gerät verbunden sein. Beenden Sie die Verbindung und versuchen Sie es erneut (📖 249).</li> <li>• <b>Es sind mehrere Smartphones in der Umgebung:</b> Versuchen Sie erneut, eine Verbindung herzustellen. Die Anwesenheit mehrerer Smartphones kann den Verbindungsaufbau behindern (📖 249).</li> <li>• <b>Das Bild wurde mit einem anderen Gerät aufgenommen:</b> Die Kamera kann keine Bilder übertragen, die mit anderen Geräten erstellt wurden.</li> <li>• <b>Das Bild ist ein Film:</b> Das Hochladen von Filmen dauert etwas. Außerdem können Smartphones möglicherweise keine Filme in Formaten hochladen, die sie nicht unterstützen.</li> </ul>
<p>Das Smartphone zeigt keine Bilder an.</p>	<p>Wählen Sie <b>AN</b> für <b>Bluetooth/SMARTPHONE EINSTELL.</b> &gt; <b>BILDGRÖSSE F SMARTPHONE ÄND.</b> Die Einstellung <b>AUS</b> verlängert bei Bildern mit hoher Auflösung die Übertragungsdauer; zudem können manche Smartphones keine Fotos anzeigen, die eine bestimmte Größe überschreiten (📖 266).</p>

## Sonstiges

Problem	Ursache/Abhilfe
Die Kamera reagiert nicht.	<ul style="list-style-type: none"> <li>• <b>Vorübergehende Betriebsstörung der Kamera:</b> Entnehmen Sie den Akku und setzen Sie ihn erneut ein (📖 36).</li> <li>• <b>Der Akku ist leer:</b> Laden Sie den Akku auf oder setzen Sie einen voll aufgeladenen Ersatzakku ein (📖 42).</li> <li>• <b>Die Kamera ist mit einem drahtlosen Netzwerk verbunden:</b> Beenden Sie die Verbindung.</li> <li>• <b>Die Bedienelemente sind gesperrt:</b> Halten Sie die <b>MENU/OK</b>-Taste gedrückt, um die Sperrung aufzuheben (📖 13, 15).</li> </ul>
Die Kamera funktioniert nicht erwartungsgemäß.	Entnehmen Sie den Akku und setzen Sie ihn erneut ein (📖 36). Wenn das Problem weiterhin besteht, wenden Sie sich an Ihren Fujifilm-Händler.
Kein Ton.	Verändern Sie die Lautstärke-Einstellung (📖 278).
Drücken der <b>Q</b> -Taste zeigt nicht das Schnellmenü an.	<b>TTL-SPERRE ist aktiviert:</b> Beenden Sie die TTL-SPERRE (📖 181).

## Warnmeldungen und -anzeigen



Die folgenden Warnungen können auf dem Display erscheinen.

Warnung	Beschreibung
 (rot)	Niedrige Akkuladung. Laden Sie den Akku auf oder setzen Sie einen voll aufgeladenen Ersatzakku ein.
 (blinkt rot)	Der Akku ist leer. Laden Sie den Akku auf oder setzen Sie einen voll aufgeladenen Ersatzakku ein.
<b>!AF</b> (angezeigt in Rot mit Fokusmessfeld in Rot)	Die Kamera kann nicht scharfstellen. Stellen Sie mit der Schärfespeicherung auf ein anderes Objekt in der gleichen Entfernung scharf und wählen Sie anschließend den ursprünglichen Bildausschnitt.
Blende oder Belichtungszeit werden rot angezeigt	Das Motiv ist zu hell oder zu dunkel und das Bild wird über- oder unterbelichtet. Verwenden Sie den Blitz als zusätzliche Beleuchtung, wenn das Motiv zu dunkel ist.
<b>FOKUSFEHLER</b>	Fehlfunktion der Kamera. Schalten Sie die Kamera aus, nehmen Sie das Objektiv ab und prüfen Sie, ob sich Fremdkörper zwischen dem Objektiv und dem Kameragehäuse befinden, setzen Sie das Objektiv wieder auf und schalten Sie die Kamera ein. Wenn das Problem auch weiterhin besteht, wenden Sie sich an Ihren Fujifilm-Händler.
<b>OBJEKTIV FEHLER</b>	
<b>SCHALTEN SIE DIE KAMERA AUS UND WIEDER EIN</b>	
<b>KARTE NICHT FORMATIERT</b>	<ul style="list-style-type: none"><li>• <b>Die Speicherkarte ist nicht formatiert oder wurde mit einem Computer oder einem anderen Gerät formatiert:</b> Formatieren Sie die Speicherkarte mit <b>BENUTZER-EINSTELLUNG &gt; FORMATIEREN</b>.</li><li>• <b>Die Kontakte der Speicherkarte müssen gereinigt werden:</b> Reinigen Sie die Kontakte mit einem weichen, trockenen Tuch. Wird die Meldung erneut angezeigt, formatieren Sie die Karte. Falls die Meldung weiterhin angezeigt wird, tauschen Sie die Karte aus.</li><li>• <b>Fehlfunktion der Kamera:</b> Wenden Sie sich an einen Fujifilm-Händler.</li></ul>

Warnung	Beschreibung
<b>OBJEKTIVFEHLER</b>	Schalten Sie die Kamera aus, nehmen Sie das Objektiv ab und prüfen Sie, ob sich Fremdkörper zwischen dem Objektiv und dem Kameragehäuse befinden, setzen Sie das Objektiv wieder auf und schalten Sie die Kamera ein. Wenn das Problem auch weiterhin besteht, wenden Sie sich an Ihren Fujifilm-Händler.
<b>KARTENFEHLER</b>	<ul style="list-style-type: none"> <li>• <b>Die Speicherkarte wurde nicht für die Verwendung mit dieser Kamera formatiert:</b> Formatieren Sie die Karte.</li> <li>• <b>Die Kontakte der Speicherkarte müssen gereinigt werden oder die Speicherkarte ist beschädigt:</b> Reinigen Sie die Kontakte mit einem weichen, trockenen Tuch. Falls die Meldung erneut angezeigt wird, formatieren Sie die Karte. Wird die Meldung immer noch angezeigt, tauschen Sie die Karte aus.</li> <li>• <b>Inkompatible Speicherkarte:</b> Verwenden Sie eine kompatible Karte.</li> <li>• <b>Fehlfunktion der Kamera:</b> Wenden Sie sich an einen Fujifilm-Händler.</li> </ul>
<b>KARTE GESCHÜTZT</b>	Die Speicherkarte ist schreibgeschützt. Heben Sie den Schreibschutz auf.
<b>NICHT BEREIT</b>	Die Speicherkarte ist falsch formatiert. Formatieren Sie die Speicherkarte mit der Kamera.
<b> SPEICHER VOLL</b>	Die Speicherkarte ist voll und es können keine Bilder mehr gespeichert werden. Löschen Sie Bilder oder setzen Sie eine Speicherkarte mit mehr freiem Speicherplatz ein.



Warnung	Beschreibung
<b>SCHREIBFEHLER</b>	<ul style="list-style-type: none"> <li>• <b>Speicherkarten- oder Verbindungsfehler:</b> Legen Sie die Karte erneut ein oder schalten Sie die Kamera aus und dann wieder ein. Falls die Fehlermeldung weiterhin angezeigt wird, wenden Sie sich an einen Fujifilm-Händler.</li> <li>• <b>Nicht genug freier Speicher, um weitere Bilder aufzunehmen:</b> Löschen Sie Bilder oder setzen Sie eine Speicherkarte mit mehr freiem Speicherplatz ein.</li> <li>• <b>Die Speicherkarte ist nicht formatiert:</b> Formatieren Sie die Speicherkarte.</li> <li>• <b>Die Speicherkarte wurde entnommen, während Daten aufgezeichnet wurden:</b> Nehmen Sie die Speicherkarte nicht während der Aufzeichnung heraus.</li> <li>• <b>Die Schreibgeschwindigkeit der Speicherkarte ist zu langsam:</b> Achten Sie beim Aufnehmen von Filmen darauf, dass die Schreibgeschwindigkeit der Speicherkarte ausreicht.</li> </ul>
<b>BILD NR. VOLL</b>	<p>Es sind keine Bildnummern mehr verfügbar (die aktuelle Bildnummer ist 999–9999). Setzen Sie eine formatierte Speicherkarte ein und wählen Sie <b>NEU</b> für  <b>DATENSPEICH SETUP &gt; BILDNUMMER</b> aus. Nehmen Sie ein Bild auf, um die Bildnummerierung auf 100–0001 zurückzusetzen, und wählen Sie dann <b>KONT.</b> für <b>BILDNUMMER</b>.</p>

Warnung	Beschreibung
<b>LESEFEHLER</b>	<ul style="list-style-type: none"> <li>• <b>Die Datei ist beschädigt oder wurde nicht mit dieser Kamera aufgenommen:</b> Die Datei kann nicht wiedergegeben werden.</li> <li>• <b>Die Kontakte der Speicherkarte müssen gereinigt werden:</b> Reinigen Sie die Kontakte mit einem weichen, trockenen Tuch. Wird die Meldung erneut angezeigt, formatieren Sie die Karte. Falls die Meldung weiterhin angezeigt wird, tauschen Sie die Karte aus.</li> <li>• <b>Fehlfunktion der Kamera:</b> Wenden Sie sich an einen Fujifilm-Händler.</li> </ul>
<b>GESCHÜTZTES BILD</b>	Es wurde versucht, ein schreibgeschütztes Bild zu löschen oder zu drehen. Entfernen Sie den Schreibschutz und versuchen Sie es erneut.
<b>NICHT ZUSCHNEIDBAR</b>	Das Bild ist beschädigt oder wurde nicht mit dieser Kamera aufgenommen.
<b>DPOF DATEI FEHLER</b>	Ein DPOF-Druckauftrag kann nicht mehr als 999 Bilder umfassen. Kopieren Sie weitere Bilder, die gedruckt werden sollen, auf eine andere Speicherkarte und erstellen Sie einen zweiten Druckauftrag.
<b>DPOF DATEI FEHLER</b>	Das Bild kann nicht mit DPOF gedruckt werden.
 <b>DPOF DATEI FEHLER</b>	Videofilme können nicht mit DPOF gedruckt werden.
<b>DREHEN NICHT MÖGLICH</b>	Das gewählte Bild kann nicht gedreht werden.
 <b>DREHEN NICHT MÖGLICH</b>	Videofilme können nicht gedreht werden.

Warnung	Beschreibung
 <b>NICHT AUSFÜHRBAR</b>	<b>Die ausgewählte Funktion wird nicht unterstützt:</b> Prüfen Sie, ob das Bild mit einem anderen Kameramodell aufgenommen wurde.
 <b>NICHT AUSFÜHRBAR</b>	
!↓ (gelb) <b>KAMERA ERREICHT DIE STANDARD-TEMPERATURGRENZE</b>	Die Kamera nähert sich der maximal möglichen Temperatur, während <b>STANDARD</b> unter <b>AUTOMATISCH AUS (TEMPERATUR)</b> ausgewählt ist, und wird sich demnächst selbst ausschalten. Schalten Sie die Kamera aus und warten Sie, bis sie sich abgekühlt hat.
!↓ (gelb) <b>KAMERA NÄHERT SICH MAX. TEMPERATURGRENZE. KAMERA NICHT LANGE FESTHALTEN</b>	Die Kamera nähert sich der maximal möglichen Temperatur, während <b>HOCH</b> unter <b>AUTOMATISCH AUS (TEMPERATUR)</b> ausgewählt ist, und wird sich demnächst selbst ausschalten. Wenn die Kamera längere Zeit berührt wird, kann dies zu Niedrigtemperatur-Verbrennungen führen; stellen Sie die Kamera auf ein Stativ oder ergreifen Sie andere Maßnahmen, um die Kamera nicht längere Zeit berühren zu müssen. Die Kamera wird sich demnächst selbst ausschalten. Schalten Sie die Kamera aus und warten Sie, bis sie sich abgekühlt hat. Wenn diese Warnung angezeigt wird, kann das Bildrauschen in den aufgenommenen Bildern zunehmen.
!↓ (rot) <b>MAX. TEMPERATURGRENZE ERREICHT KAMERA WIRD ABGESCHALTET</b>	Die Kamertemperatur hat den Abschaltpunkt erreicht und die Kamera schaltet sich automatisch aus. Schalten Sie die Kamera aus und warten Sie, bis sie sich abgekühlt hat. Wenn diese Warnung angezeigt wird, kann das Bildrauschen in den aufgenommenen Bildern zunehmen.

## Speicherkartenkapazität

Die folgende Tabelle gibt eine Übersicht über die verfügbare Aufnahmedauer bzw. Anzahl der Bilder bei unterschiedlicher Bildgröße und Bildqualität. Alle Werte sind Näherungswerte. Die Dateigröße hängt vom aufgenommenen Motiv ab, sodass die Anzahl der speicherbaren Bilder stark schwanken kann. Die Anzahl der Aufnahmen oder die verbleibende Aufnahmezeit nimmt daher manchmal nicht gleichmäßig ab.

Kapazität		SD-Speicherkarten 64 GB	
		FINE	NORMAL
Fotos	3:2	2660	3980
	RAW (UNKOMPRIMIERT)	730	
	RAW (VERLUSTFR.KOMPRESSION)	1380	
	RAW (KOMPRIMIERT)	1950	
Videos*	4K 2160	79 Minuten	
	FHD 1080	79 Minuten	

\* Bezieht sich auf Standard-Bitrate.

- Welche Arten von Speicherkarten für Filmaufnahmen geeignet sind, hängt von den ausgewählten Einstellungen ab (📖 68).
- Aufnahmen von mehr als einer Stunde Länge können ohne Unterbrechung auf mehrere Dateien verteilt aufgenommen werden. Außerdem werden Videos mit mehr als 4 GB Größe auf SD-Speicherkarten mit einer Kapazität von bis zu 32 GB ohne Unterbrechung über mehrere Dateien verteilt gespeichert.

## Technische Daten

### System

<b>Modell</b>	FUJIFILM X-T5
<b>Produktnummer</b>	FF220001
<b>Pixelzahl, effektiv</b>	ca. 40,2 Millionen
<b>Bildsensor</b>	23,5 mm × 15,7 mm (APS-C), X-Trans CMOS 5 HR mit Primärfarbenfilter
<b>Speichermedien</b>	Von Fujifilm empfohlene SD/SDHC/SDXC-Speicherkarten
<b>Speicherkartenfächer</b>	Zwei SD-Kartenfächer (UHS-II-konform)
<b>Dateiformat</b>	<ul style="list-style-type: none"><li>• <b>Standbilder:</b> Kompatibel mit DCF 2.0</li><li>• <b>Komprimiert:</b> Exif 2.32 JPEG-Baseline-kompatibel; DPOF-kompatibel; HEIF-kompatibel (4 : 2 : 2, 10-Bit)</li><li>• <b>Unkomprimiert oder komprimiert mit einem reversiblen oder nicht reversiblen Algorithmus:</b> RAW (original RAF-Format; spezielle Software erforderlich); RAW+JPEG verfügbar; TIFF (RGB)</li><li>• <b>Videos:</b> Kompatibel mit HEVC/H.265 und H.264</li><li>• <b>Audio (einschließlich Sprachnotizen):</b><ul style="list-style-type: none"><li>- LPCM (zwei Kanäle: 24-Bit, 48-kHz-Sampling)</li><li>- AAC (nur MP4-Aufnahmen)</li></ul></li><li>• <b>Audio (über XLR-Mikrofonadapter):</b><ul style="list-style-type: none"><li>- LPCM (zwei Kanäle: 24-Bit, 48-kHz-Sampling; vier Kanäle: 24-Bit, 48-kHz-Sampling)</li><li>- AAC (nur MP4-Aufnahmen; zwei Kanäle: 16-Bit, 48-kHz-Sampling)</li></ul></li></ul>

## System

<b>Bildgröße</b>	<b>L 3:2</b> (7728 × 5152)	<b>L 4:3</b> (6864 × 5152)
	<b>L 16:9</b> (7728 × 4344)	<b>L 5:4</b> (6432 × 5152)
	<b>L 1:1</b> (5152 × 5152)	
	<b>M 3:2</b> (5472 × 3648)	<b>M 4:3</b> (4864 × 3648)
	<b>M 16:9</b> (5472 × 3080)	<b>M 5:4</b> (4560 × 3648)
	<b>M 1:1</b> (3648 × 3648)	
	<b>S 3:2</b> (3888 × 2592)	<b>S 4:3</b> (3456 × 2592)
	<b>S 16:9</b> (3888 × 2184)	<b>S 5:4</b> (3264 × 2592)
	<b>S 1:1</b> (2592 × 2592)	
	<b>RAW</b> (7728 × 5152)	<b>TIFF</b> (7728 × 5152)
	<b>L Panorama:</b> vertikal (2160 × 9600)/horizontal (9600 × 1440)	
	<b>M Panorama:</b> vertikal (2160 × 6400)/horizontal (6400 × 1440)	
<b>Objektivanschluss</b>	FUJIFILM X-Bajonett	
<b>Lichtempfindlichkeit</b>	<ul style="list-style-type: none"><li>• <b>Fotos:</b> Standard-Ausgabe-Empfindlichkeit entsprechend ISO 125–12800 in Schritten von 1/3 LW; AUTO1–3; erweiterte Ausgabe-Empfindlichkeit entsprechend ISO 64, 80, 100, 25600 und 51200</li><li>• <b>Videos:</b> Standard-Ausgabe-Empfindlichkeit entsprechend ISO 125–12800 in Schritten von 1/3 LW; AUTOMATIK; erweiterte Ausgabe-Empfindlichkeit entsprechend ISO 25600</li></ul>	
<b>Belichtungsmessung</b>	256-Segment-TTL-Messung (Through-The-Lens); MEHRFELD, SPOT, INTEGRAL, MITTEN-BETONT	
<b>Belichtungssteuerung</b>	Programmautomatik (mit Programm-Shift); Blendenautomatik; Zeitautomatik; manuelle Belichtungseinstellung	
<b>Belichtungskorrektur</b>	<ul style="list-style-type: none"><li>• <b>Fotos:</b> –5 LW bis +5 LW in Schritten von 1/3 LW</li><li>• <b>Videos:</b> –2 LW bis +2 LW in Schritten von 1/3 LW</li></ul>	

## System

- Verschlusszeit**
- **MECHANISCHER AUSLÖSER, E-FRONTVORH.VERSCH., E-FRONT + MECHANISCH**
    - **Modi P und A:** 30 s bis  $\frac{1}{8000}$  s
    - **Modi S und M:** 15 min bis  $\frac{1}{8000}$  s
    - **Bulb:** max. 60 min.
  - **ELEKTRONISCHER AUSLÖSER**
    - **Modi P und A:** 30 s bis  $\frac{1}{180000}$  s
    - **Modi S und M:** 15 min bis  $\frac{1}{180000}$  s
    - **Bulb:** 1 s festgelegt
  - **MECHANISCH+ELEKTRONISCH, E-FRONT+MECH.+ELEKTRON.**
    - **Modi P und A:** 30 s bis  $\frac{1}{180000}$  s
    - **Modi S und M:** 15 min bis  $\frac{1}{180000}$  s
    - **Bulb:** max. 60 min.

## Serienaufnahme

SERIENBILD-MODUS	Erreichbare Bildrate (JPEG)
<b>20BpS(1,29X CROP)<sup>1</sup></b>	20
<b>13BpS(1,29X CROP)<sup>1</sup></b>	13
<b>10BpS(1,29X CROP)<sup>1</sup></b>	10
<b>15BpS<sup>2</sup></b>	15
<b>10BpS<sup>3</sup></b>	10
<b>7.0BpS<sup>4</sup></b>	7,0
<b>5.0BpS</b>	5,0
<b>3.0BpS</b>	3,0

1 Nur mit elektrischem Auslöser verfügbar.

2 13 B/s mit elektronischem Auslöser.

3 8,9 B/s mit elektronischem Auslöser.









4 6,7 B/s mit elektronischem Auslöser.

 Die Bildrate und Anzahl der Bilder pro Aufnahmeserie variieren je nach den Aufnahmebedingungen und dem Typ der verwendeten Speicherkarte.

## Scharfeinstellung

- **Modus:** Einzel-Autofokus oder kontinuierlicher AF; man. Fokussierung am Objektiv-Scharfstellung
- **Autofokus-System:** Intelligenter Hybrid-Autofokus (TTLKontrasterkennung/Phasenerkennung)
- **Fokusbereich-Auswahl:** EINZELPUNKT, ZONE, WEIT/VERFOLGUNG, ALLE

## System

<b>Weißabgleich</b>	Automatik (PRIORITÄT-WEISS, AUTO, PRIORITÄT-UMGEBUNG), Benutzerdefiniert 1 / 2 / 3, Farbtemperaturoauswahl, direktes Sonnenlicht, Schatten, Tageslicht Leuchtstofflampen, warmweiße Leuchtstofflampen, kaltweiße Leuchtstofflampen, Glühlampen-Licht und Unterwasser
<b>Selbstausröser</b>	<ul style="list-style-type: none"><li>• <b>Fotos:</b> Aus, 2 Sekunden, 10 Sekunden</li><li>• <b>Videos:</b> Aus, 3 Sekunden, 5 Sekunden, 10 Sekunden</li></ul>
<b>Blitzmodus</b>	<ul style="list-style-type: none"><li>• <b>MODUS:</b> TTL-MODUS (AUTOBLITZ, STANDARD, SLANGSAME SYNC.), MANUELL, MULTI, OFF</li><li>• <b>SYNC-MODUS:</b> 1.VORHANG, 2.VORHANG, AUTO-FP (Kurzzeit-Synchronisation)</li><li>• <b>ROTE-AUGEN-KORR.:</b>  BLITZ, AUS</li></ul>
<b>Blitzgeräteschuh</b>	Mitgeliefert (unterstützt TTL-Blitzsteuerung); erlaubt Synchronzeiten bis $\frac{1}{250}$ s
<b>Synchronkontakt</b>	X-Kontakt; erlaubt Synchronzeiten bis $\frac{1}{250}$ s
<b>Synchronanschluss</b>	Vorhanden
<b>Elektronischer Sucher (EVF)</b>	Sucher mit 0,5"-OLED-Farbdisplay (3690k Punkte); Vergrößerung 0,80x mit 50 mm-Objektiv (entsprechend 35 mm Format) bei Unendlichkeit und Dioptrien-Einstellung auf $-1,0 \text{ m}^{-1}$ ; diagonaler Blickwinkel ca. 39° (horizontaler Blickwinkel ca. 32°) <ul style="list-style-type: none"><li>• <b>Dioptrienanpassung:</b> <math>-5</math> bis <math>+3 \text{ m}^{-1}</math></li><li>• <b>Blickpunkt:</b> ca. 24 mm</li></ul>
<b>LCD-Monitor</b>	3,0 Zoll/7,6 cm, Touchscreen-LCD (1840k Punkte) mit 3-Wege-Verstellung
<b>Videofilme (mit Stereoton)</b>	<ul style="list-style-type: none"><li>• <b>Bildgröße:</b>  16:9,  16:9,  17:9,  16:9,  17:9,  16:9,  17:9</li><li>• <b>Bildrate:</b> 59.94P, 50P, 29.97P, 25P, 24P, 23.98P</li><li>• <b>Aufnahme-/Ausgabeformat:</b><ul style="list-style-type: none"><li>- H.265 (10-Bit MOV 4:2:2/4:2:0; 360, 200, 100 oder 50 Mbps)</li><li>- H.264 (8-Bit MOV/MP4 4:2:0; 360, 200, 100 oder 50 Mbps)</li><li>- HDMI-Ausgang wird unterstützt (RAW-Ausgabe mit externen Rekordern von Atomos und Blackmagic Design unterstützt; 8-Bit 4:2:2/10-Bit 4:2:2)</li></ul></li></ul>



**System**

- Highspeed-Video**
- **Bildgröße:** **FHD** 16:9, **FHD** 17:9
  - **Bildrate:** 240P, 200P, 120P, 100P

**Ein- und Ausgänge**

<b>Mikrofoneingang</b>	Mini-Stereoklinke ø3,5 mm
<b>Kopfhörerbuchse</b>	Der USB-Anschluss kann mit dem mitgelieferten Kopfhöreradapter in eine Kopfhörerbuchse umgewandelt werden
<b>Fernauslöseranschluss</b>	3-polige Mini-Klinke ø2,5 mm
<b>Digitaler Ein-/Ausgang</b>	USB-Anschluss (Typ-C) USB3.2 Gen2x1
<b>HDMI-Ausgang</b>	Micro-HDMI-Anschluss (Typ D)

## Stromversorgung/Sonstiges

**Stromversorgung** Wiederaufladbarer Akku NP-W235 (mit Kamera geliefert)

**Akkukapazität**

- **Akkutyp:** NP-W235
- **Objektiv:** XF35mmF1.4 R
- **Externe Blitzgeräte:** Ausgeschaltet
- **Aufnahmemodus:** Modus P

Anzahl der Aufnahmen		
LEISTUNG	LCD	EVF
<b>VERSTÄRK<sup>1</sup></b>	Ca. 570	Ca. 500
<b>NORMAL</b>	Ca. 580	Ca. 590
<b>ECO</b>	Ca. 740	Ca. 670

### Gesamtlänge der Filmsequenz, die mit einer Akkuladung aufgenommen werden kann

Modus	Tatsächliche Akkulebensdauer bei der Videoaufnahme	Kontinuierliche Akkulebensdauer bei der Videoaufnahme
<b>6.2K<sup>2</sup></b>	Ca. 90 Minuten	Ca. 130 Minuten
<b>4K<sup>3</sup></b>	Ca. 80 Minuten	Ca. 130 Minuten
<b>FHD<sup>3</sup></b>	Ca. 90 Minuten	Ca. 150 Minuten
<b>Highspeed-Video<sup>4</sup></b>	Ca. 100 Minuten	–

1 EVF-Priorität BILDRATE (100P) ist unter EVF/LCD-LEISTUNG-EINST. ausgewählt.

2 Bei einer Bildrate von 29,97 B/s.

3 Bei einer Bildrate von 59,94 B/s.

4 Bei einer Bildrate von 120 B/s.

CIPA-Standard. Gemessen mit dem mitgelieferten Akku der Kamera und SD-Speicherkarte.

**Hinweis:** Die Akkuleistung variiert je nach dem Akkuladestand und die oben angegebenen Zahlen werden nicht garantiert. Die Akkuleistung nimmt bei niedrigen Temperaturen ab.

**Stromversorgung/Sonstiges**

**Kamera-Abmessungen** 129,5 mm × 91 mm × 63,8 mm (37,9 mm ohne hervorstehende Teile,  
(B × H × T) gemessen an der dünnsten Stelle)

**Kameragewicht** Ca. 476 g, ohne Akku, Zubehör und Speicherkarte

**Gewicht,** Ca. 557 g, einschließlich Akku und Speicherkarte

**betriebsbereit**

- Betriebsbedingungen**
- **Temperatur:** –10 °C bis +40 °C (+5 °C bis +40 °C beim Akkuladen)
  - **Luftfeuchte:** 10% bis 80% (nicht kondensierend)

**Funkübertragung (Wi-Fi)****WLAN**

**Standard** IEEE 802.11a/b/g/n/ac (standardisiertes Funkprotokoll)

- Betriebsfrequenzen (Mittenfrequenzen)**
- **Israel, Indonesien**  
: 2412 MHz–2462 MHz (11 Kanäle)
  - **USA, Kanada, Brasilien, China, Indien, Korea, Malaysia**  
: 2412 MHz–2462 MHz (11 Kanäle)  
: 5180 MHz–5320 MHz (W52, W53)  
: 5745 MHz–5825 MHz (UNII-3)
  - **Europäische Union, Japan, Großbritannien, Australien, Norwegen, Neuseeland, Türkei, Hongkong, Philippinen, Vietnam, Singapur, Thailand, UAE, Russland, Taiwan, Saudi Arabien, Katar, Bahrain, Oman, Ägypten, Iran, Kuwait, Libanon, Usbekistan**  
: 2412 MHz–2462 MHz (11 Kanäle)  
: 5180 MHz–5320 MHz (W52, W53)  
: 5500 MHz–5700 MHz (W56)

- Maximale Funkfrequenz-Leistung (EIRP)**
- **WLAN 2,4 GHz:** 12,17 dBm
  - **WLAN 5 GHz:** 14,30 dBm

**Zugriff sprotokoll** Infrastruktur

**Bluetooth®**

**Standard** Bluetooth Version 4.2 (Bluetooth Low Energy)

**Betriebsfrequenzen (Mittenfrequenzen)** 2402 MHz–2480 MHz

**Maximale Funkfrequenz-Leistung (EIRP)** 3,69 dBm

**Wiederaufladbarer Akku NP-W235**

<b>Nennspannung</b>	7,2 V
<b>Nennkapazität</b>	2350 mAh
<b>Gewichtete Kapazität</b>	2200 mAh
<b>Betriebstemperatur</b>	0 °C bis +40 °C
<b>Abmessungen</b> (B × H × T)	38,92 mm × 22,8 mm × 52,26 mm
<b>Gewicht</b>	ca. 79 g

**Netzadapter AC-5VJ**

<b>Hersteller</b>	Dongguan Yingiu Power Co.,Ltd.
<b>Adresse</b>	Nr. 6 Yongxing Road, Dorf Shayao, Stadt Shijie, 523292 Stadt Dongguan, Provinz Guangdong, MENSCHENREPUBLIK CHINA
<b>Modellname</b>	AC-5VJ
<b>Nenneingang</b>	100 V – 240 V Wechselstrom, 50/60 Hz
<b>Eingangskapazität</b>	Max. 50 VA
<b>Nennausgang</b>	5,0 V GLEICHSTROM 3,0 A 15,0 W
<b>Durchschnittlicher Wirkungsgrad</b>	84,8 %
<b>Wirkungsgrad bei 10 % Last</b>	84,2 %
<b>Stromverbrauch ohne Last</b>	0,02 W
<b>Betriebstemperatur</b>	0 °C bis +40 °C
<b>Gewicht</b>	ca. 45 g ± 2 g



Änderungen der technischen Daten und Leistungsmerkmale ohne Ankündigung vorbehalten. Fujifilm haftet nicht für Fehler, die eventuell in dieser Bedienungsanleitung enthalten sind. Das Erscheinungsbild des Produkts kann unter Umständen von der Beschreibung in diesem Handbuch abweichen.







# FUJIFILM

---

**FUJIFILM Corporation**

7-3, AKASAKA 9-CHOME, MINATO-KU, TOKYO 107-0052, JAPAN

<https://fujifilm-x.com>

